

DECOSAN

Bath inspirations

Car la beauté est
tout simplement.

DECOSAN

Bath design







Imaginons la salle de bain
comme l'espace dans
lequel une personne se
retrouve d'une manière
introspective, naturelle,
sans filtres.

Imaginons la salle de bain
l'opportunité de commencer chaque
jour, se reconnaître et repartir avec
de nouveaux défis et illusions.

Imaginons la salle de bain avec âme,
où le produit a une propre vie dans
une harmonie parfaite entre beauté
et fonction.

Imaginons la salle de bain comme
l'espace dans lequel DECOSAN
apporte son essence pour améliorer
la vie.

DECOSAN

Bath design



00. Bath design	11
Notre essence	12
Matériaux avec âme	16
Nos matériaux	18
R + D + I	20
Nos concepts	22
Showroom Professionnel	25
Nos designers	26

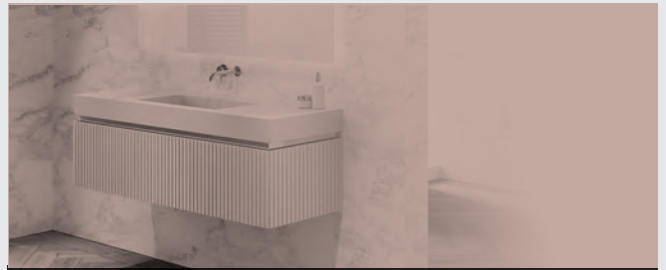

01. Atelier	29
Meubles de bain	
Olympia: Esthétique.....	30 - Technique 104
Diamond: Esthétique.....	44 - Technique 112
Best: Esthétique.....	62 - Technique 122
Queen: Esthétique.....	80 - Technique 132
Alma: Esthétique.....	88 - Technique 140
Compléments Atelier	148



04. Miroirs	294
Lisses	300
Rétroéclairage arrière	301
Rétroéclairage frontal	304
Encadrés en métal	306
Encadrés en bois	308
Armoires à miroirs	309
Complétez votre miroir	310



05. Eclairage	314
Appliques pour miroirs	318
Éclairage décoratif	320



02. Casual	155
Meubles de bain	
Play: Esthétique.....	156 - Technique 230
Step: Esthétique.....	214 - Technique 252



03. Plans de travail	258
Intégrés standard	262
Intégrés sur mesure	268
Vasque sur plan de travail	276
Totems	283
Plans de travail plats	284
Compléments du plan de travail	292



06. Auxiliaires	322
Colonnes	328
Armoires	330
Étagères	332
Porte-serviettes	334
Auxiliaires Atelier	336



07. Couleurs	340
Conditions de vente	348
Manuel d'installation	349

“La perfection est atteinte, non pas lorsqu’il
n’y a plus rien à ajouter, mais lorsqu’il n’y a
plus rien à retirer.”

Antoine de Saint-Exupéry (1900-1944)
Écrivain et poète français



00 Bath design

DECOSAN

Bath design



Notre essence

Decosan, une entreprise spécialisée dans la fabrication de meubles de salle de bain et les accessoires appartient au groupe d'entreprises Nofer.

Après 35 ans d'expérience, aujourd'hui nous avons un tissu industriel très puissant avec une usine de fabrication de 2200 m², des bureaux, un showroom de 1200 m² et un centre logistique de plus de 3000 m² nous permettant d'exporter dans plus de 70 pays

DECOSAN

Milano

DECOSAN

Moscú



DECOSAN

Barcelona

DECOSAN

Dubai



Une industrie 100% Made in Barcelona où l'artisanat et la technologie fusionnent pour créer des solutions uniques avec un soin particulier pour les détails.







Matériaux avec âme

En tant que fabricants, nous sélectionnons avec soin la matière première avec laquelle travailler, apportant notre savoir-faire artisanal où nous unissons la technologie industrielle maximale que nous disposons dans notre usine de production à Barcelone.

Respecter le produit, bien le traiter, nous permet de maintenir l'essence de chaque matière première dans notre produit final.



Nos matériaux



Bois Nature

Finition décorative qui s'applique aux panneaux de bois en particules et qui présente de multiples couleurs et finitions avec de très bonnes prestations mécaniques et résistant aux rayures, chocs et abrasion.

Solid Surface (Cristalplant)

Solide Surface est un matériau de dernière génération composé de deux tiers de minéraux naturels et de résines Biobased dérivées du maïs. Le résultat est un matériau non poreux, antibactérien, soyeux et doux au toucher. Sa structure et la composition lui confère la caractéristique d'être réparable.

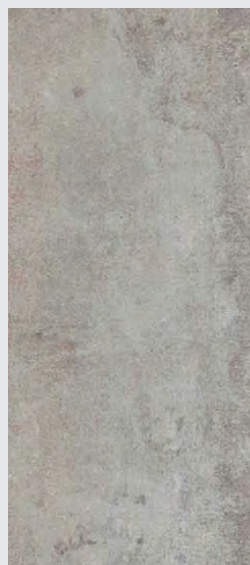
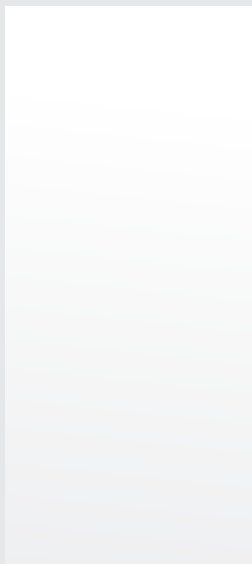

Microciment

Matériau décoratif composé à base de ciment et de pigments minéraux pour obtenir une finition compacte, très résistante et facile à nettoyer.

Bois Massif

Bois de chêne naturel 100%. Le panneau de chêne massif est fabriqué avec des lattes en bois massif, c'est-à-dire des bandes de bois massif entrecollées entre elles de 8 à 15 cm. Produit naturel d'une beauté extraordinaire qui respecte les irrégularités du tronc de l'arbre et qui est protégé par des huiles naturelles qui lui apportent une grande durabilité tout en conservant son aspect naturel.

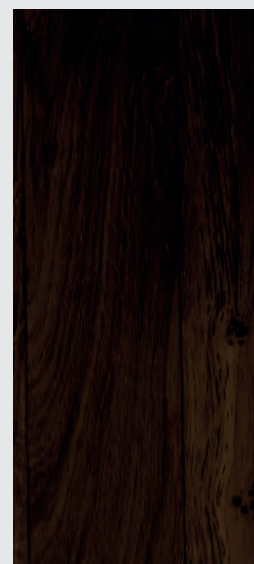

Fibrilac

Matériau qui, par sa composition et ses caractéristiques de haute densité, est idéal pour obtenir des finitions laquées mate et de haute brillance. Il est fabriqué à partir de fibres de bois pressées à sec avec des résines synthétiques qui agissent comme liant offrant une structure compacte et très lisse.

Panneau contreplaqué marin:

Placage bois naturel

Panneau marin multicouche de colles phénoliques de grande stabilité dimensionnelle et résistance à l'humidité. Placages de chêne naturel, chêne rustique ou noyer selon la finition souhaitée. La finition finale est obtenue avec des huiles naturelles en respectant la texture avec une protection maximale aux agents extérieurs.

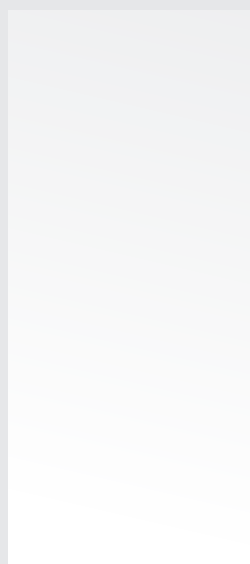

Solid Mineral

Matériau composé de charges minérales naturelles et de résines. L'ensemble de la pièce est recouvert d'un revêtement de finition, mat ou brillant.



Céramique

Pâte de substance argileuse à structure compacte, moulée et traitée à différents processus de cuisson qui garantissent la vitrification de la surface, ce qui lui apporte des performances mécaniques extraordinaires, hygiéniques et très faciles à entretenir.

Pierre Naturelle

Roche calcaire cristallisée et compacte 100% naturelle extraite des carrières. Une large gamme de couleurs est disponible avec un traitement anti-taches à finition mate qui empêche l'absorption. C'est un produit naturel et irremplaçable, les échantillons de couleurs ne sont donc qu'indicatifs.

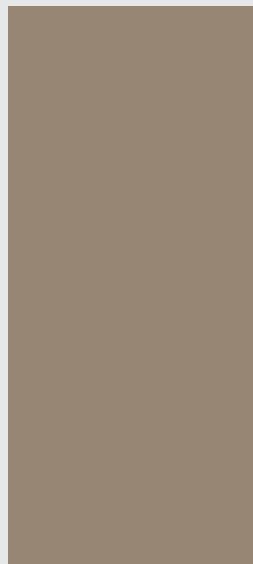

Ceramcolor

Émail coloré haute performance à base de nanoparticules avec des propriétés antibactériennes élevées, non poreux et à haute résistance mécanique, aux taches et aux agents chimiques. Il est applicable sur la porcelaine et la pierre compacte.

Résine

Nouveau matériau synthétique de haute qualité et planimétrie. Sa couleur blanc céramique le rend idéal pour les nouvelles lignes de meubles de salle de bains. Son toucher est doux, facile à nettoyer, de longue durée de vie et résistant à la dégradation.

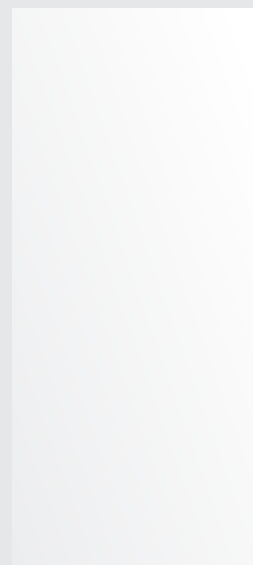

Cristalcolor

Verre optique entièrement transparent, coloré et vitrifié au four. Les lavabos thermoformés sont réalisés dans des fours à haute température en obtenant un lavabo avec une chute progressive et une texture mate et soyeuse au toucher.

Glass Blanc

Verre coloré blanc générant un verre blanc opaque, finition brillant.



Métal Inox

L'acier inoxydable est un acier fortement allié qui contient du chrome et d'autres liants qui lui confèrent une haute résistance à la corrosion. Les produits en acier inoxydable sont traités en surface pour obtenir un fini brillant ou satiné mais peuvent également recevoir des couches de couleur pour acquérir d'autres finitions.



Nos matériaux

R+D+I

Recherche & Développement et Innovation

Le traitement des matériaux et l'implication maximale dans le développement de nouveaux produits et de systèmes nous permettent d'offrir des propositions innovantes avec leur propre identité.

Notre engagement dans l'amélioration continue nous a permis de mettre en œuvre de nouveaux systèmes et technologies qui améliorent la qualité d'utilisation et le confort de chaque produit.





Nos concepts



SUR MESURE

Cette collection permet sa fabrication sur mesure. Dans le cas de dimensions intermédiaires en hauteur et en largeur, prendre le tarif des mesures juste supérieure.



ANTHRACITE FULLCOLOR

Concept de design intérieur dans lequel tous les matériaux à l'intérieur des meubles sont conçus de couleur anthracite. Les meubles avec finition laquée sont laqués de couleur anthracite à l'intérieur.



ATELIER SYSTEM

Sur les finitions en panneau marin ou en bois massif, les pièces sont sélectionnées de manière numérotée afin de respecter la continuité du fil du bois dans tout le meuble.

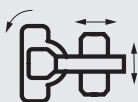

BLUM 3D CHARNIÈRES

Les charnières sont réglables en hauteur, en profondeur et en inclinaison pour un ajustement parfait.



TIROIRS 4D

Tiroirs en métal Hettich ou Blum de couleur anthracite et profil extra-fin de 12 (mm) avec 4 réglages d'ajustement. Les rails sont entièrement extractibles avec un système de freinage progressif.



DECOBUILD SYSTEM

Les meubles fabriqués avec des panneaux de 19 (mm) sont collés les uns aux autres avec des tourillons obtenant une esthétique propre sans quincaillerie visible et offrant une meilleure résistance et durabilité.



DECOFIX SYSTEM

Système de fixation murale de haute sécurité avec des résistances de charge supérieures à 240 kg.



DECOSPACE SYSTEM

Système qui comprend un siphon peu encombrant et une valve clic-clac chromé brillant. Avec cette solution, le coffrage du tiroir supérieur est évité, en améliorant la capacité de stockage et l'esthétique intérieure car les installations sont cachées.



DURALACK SYSTEM

Les couleurs laquées contiennent des additifs durcisseurs qui permettent à la finition d'être très résistante au frottement et à l'abrasion.



ÉTAGÈRES INTÉRIEURES VERRE

Les étagères intérieures en verre ont une épaisseur de 6 (mm). Dans le cas des colonnes et des vitrines les étagères sont gris fumé.



MIROIR GROSSISSANT MOBILE

Vous pouvez équiper le miroir d'un miroir aimanté x3 qui vous permet de le placer sur la partie droite du miroir et régler sa position en hauteur ou le ranger dans le meuble.



MIROIR GROSSISSANT X5 LED

Vous pouvez personnaliser votre miroir avec un miroir grossissant x5 avec LED intégré.



MIROIRS AVEC ANTI-BUÉE

Vous pouvez équiper le miroir d'un système anti-buée. Un film thermique collé à l'arrière du miroir évitera la condensation de l'eau sur le miroir en améliorant le confort d'utilisation et le reflet parfait du miroir.



MIROIRS AVEC BLUETOOTH

Vous pouvez connecter votre téléphone portable au miroir à travers le bluetooth et profiter de votre musique dans la salle de bain.



MIROIRS À LUMIÈRE FROIDE ET/OU CHAUDE

Vous pouvez personnaliser votre miroir avec la température de couleur que vous souhaitez, plus chaude ou plus froide, de 2700°k à 5500°K. Également vous pouvez équiper votre miroir d'un capteur tactile qui vous permettra de modifier la température de couleur, que ce soit chaude, neutre ou froide.



MIROIRS AVEC CAPTEUR ON/OFF

Cette option vous permet d'allumer / éteindre le miroir et modifier l'intensité lumineuse si nécessaire avec une légère pression sur le capteur tactile.



PUSH AND SLOW

Les tiroirs avec système d'ouverture Push sans prise de main sont équipés d'un système de synchronisation qui permet leur ouverture par pression à n'importe quel point de la façade. En retour, la fermeture est programmée et silencieuse.



PUSH PORTES SANS PRISE DE MAIN

Les portes des colonnes et des armoires ont le système d'expulsion push qui peut également être utilisé uniquement avec la fonction de retenue.



CAPTEUR ANTI-BUÉE

Capteur ON/OFF pour film thermique anti-buée.



SYSTÈME DE SÉCURITÉ DISPOSITIF ANTI-DÉCROCHAGE 150 KG

Les colonnes et les armoires disposent d'un système de sécurité anti-décrochage d'une capacité de charge de 150 Kg.



SYSTÈME SCREEN AVEC CAPTEUR ON/OFF

La technologie nous permet de reproduire votre écran du téléphone portable sur le miroir. De cette façon vous pouvez facilement reproduire sur le miroir tout le contenu de votre portable tel que des vidéos et des photos. Compatible avec IOS et Android.



WOOD PROTECT SYSTEM

Les panneaux contreplaqué marin ou bois massif sont protégés contre les agents extérieurs avec des huiles naturelles qui respectent la texture et la nature du bois.



Nos concepts



Made in Barcelona

Un espace pour partager des
expériences situé au cœur de
Barcelone, ville de design et
d'inspiration.



Showroom Professionnel

Des ateliers, des tables rondes, des séminaires et différentes activités pour être proche du professionnel afin de construire le futur du design et la décoration intérieure de la salle de bain.

Grâce à notre expertise dans le traitement des matériaux et à notre offre de produit, nous leur associons la façon de comprendre le projet dès l'idée initiale, en tant que partenaire pour personnaliser chaque projet, à partir de son désign et durant son élaboration, tout en contribuant.

Inspirez-vous. Laissez-nous vous emmener dans un espace avec âme, imaginez la salle de bain de vos rêves, nous vous invitons à la toucher, la ressentir et la faire vôtre.

Nos designers

Les designers travaillent selon un processus de design qui commence par l'interprétation, la détection d'un incident ou d'une nécessité et se termine lors de la production ou l'exécution de la résolution à ce problème.



CirculoCuadrado

CirculoCuadrado est l'atelier de design d'intérieur formé par Ismael Barajas et Maribel Caballero, diplômés en Design d'intérieur à Barcelone.

Après une longue carrière individuelle, ils inaugurent leur atelier en 2006. Ils sont définis dans le style avec influence minimaliste, à la recherche constante de l'ordre visuel et de l'application des matériaux nobles.

CIRCULO[®]
CUADRADO

Decosan Studio

Notre équipe développe des designs et des concepts avec une vision globale. Les matériaux, la technologie, la forme, l'ergonomie, le langage, la communication visuelle et la créativité sont des éléments que nous considérons dans tous les projets pour obtenir le produit idéal.



01 Atelier Meubles de salle de bain

Soin du détail, artisanat
sous forme de style

Olympia

Le style qui n'a jamais
cessé d'être.





▲ Baignoire
Orion Solid Surface



Éclairage décoratif
Ledpoint



Auxiliaire
Porte-serviettes mural





Meuble
1 tiroir / finition cannelée laquée / chant en acero cepillado

 108

Miroir rétroéclairé
Spinled

 303



▲ Meuble suspendu hauteur 35 cm



Beige



Perla



Acero



Piedra



Tierra



Caqui



Albero



Moka



Antracita

- ▲ Personnalisez la couleur de vos meubles avec 18 couleurs standard ou de la palette RAL ou NCS

Baignoire

▼ *Borealis Solid Surface*

Meuble

*1 coffre + tiroir à l'anglaise / finition
cannelée noyer / chant en or brossé*





▼ Plan de travail avec vasque intégrée Surplus
en Pierre Naturelle Negro Marquina



▼ Meuble 54 cm avec coffre et tiroir à l'anglaise



▼ Structure du meuble en Panneau Contreplaqué Marin (chanfrein)



▲ Système Decospace. Tiroir supérieur sans découpe. Bonde et siphon d'économie d'espace inclus

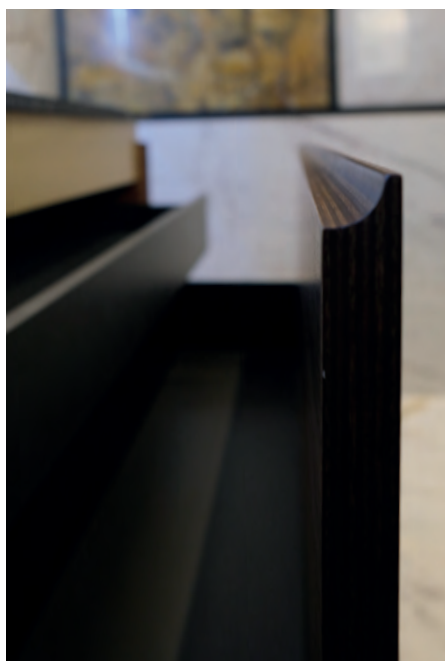

▲ Tiroirs extra-plats 4D avec système d'extraction total et freinage silencieux



▲ Auxiliaire
*Colonne porte en verre fumé et profilé
vitrine en métal noir mat*



Meuble
1 tiroir / finition lisse
chêne rustique / chant
laqué noir mat



Plan de travail
Plan de travail en Panneau
Contreplaqué Marin chêne Legno Rústico
Vasque inox à poser sur plan de travail



Miroir rétroéclairé
Circled





- ◀ Personnalisez votre meuble Olympia avec texture cannelée ou lisse.



OLYMPIA

- ▼ Texture cannelée



- ▲ Texture lisse.

- ▼ Personnalisez le chant de la façade du meuble avec des finitions en métal, laquées (couleur au choix) ou en bois naturel en 8 couleurs différentes.

ACERO CEPILLADO

ORO CEPILLADO

COBRE CEPILLADO



PANNEAU CONTREPLAQUÉ MARIN

LAQUE

Diamond

La taille du diamant
en fait un bijou.

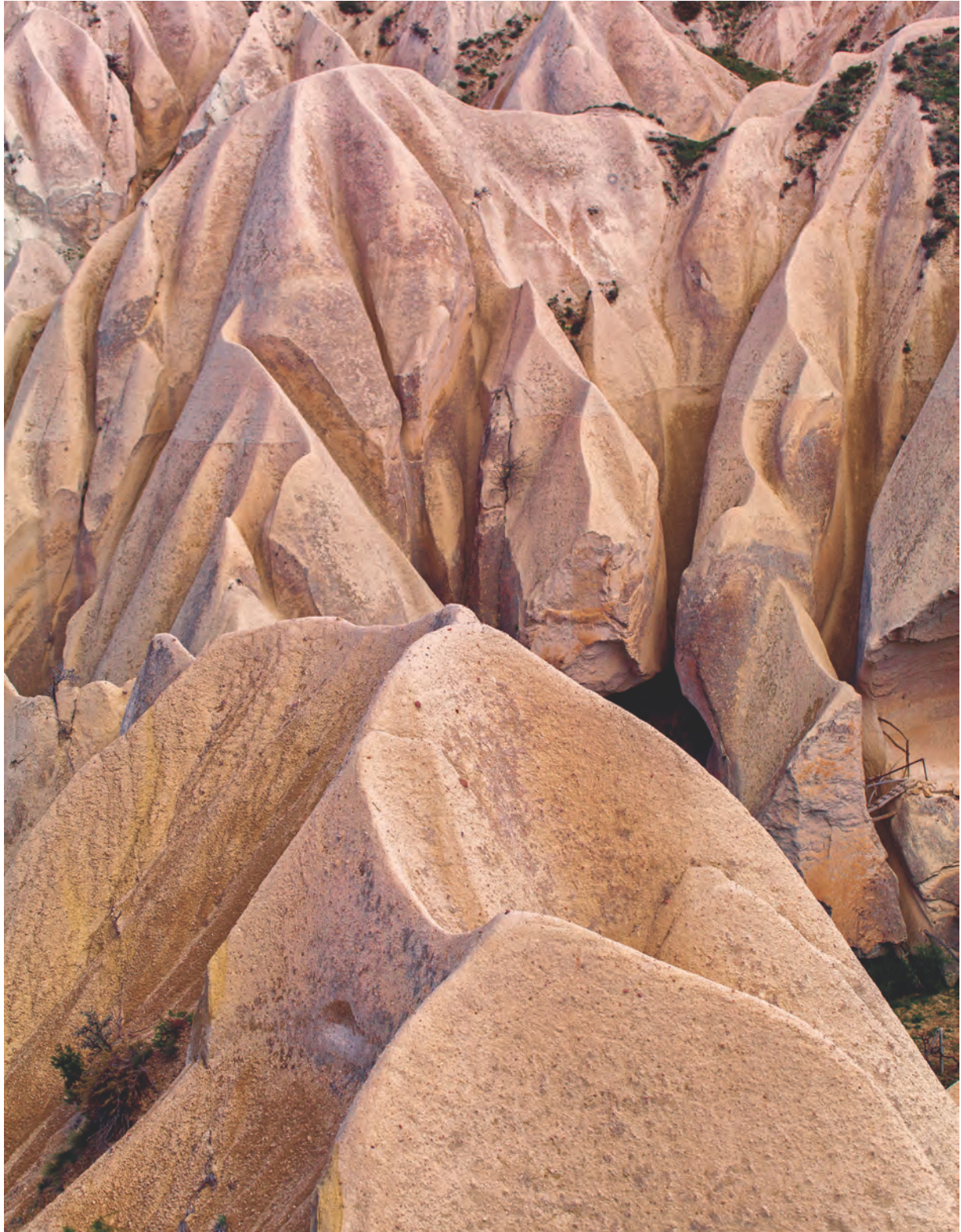



116

Meuble ▶

Composition de 3 tiroirs et 2 orifices
décoratif / finition noyer et noir
Mat / prise de main Inglete Diamond



274

Plan de travail intégré
Cristalcolor Negro



338

Baignoire
Andrómeda Solid Surface



320

Éclairage décoratif
Ledarc









◀ Miroir rétroéclairé
Spinled avec miroir grossissant mobile

Auxiliaire
Étagère décorative avec séparateur intérieur mobile

Éclairage décoratif
Ledarc noir mat

▼ Atelier design
*Le fil continu du bois sur
toute la longueur du meuble*





119

Meuble ▶

*2 coffres / finition laqué /
prise de main push*



274

Plan de travail

Intégré en Cristalcolor finition mat



303

Miroir rétroéclairé

Spinled



320

Éclairage décoratif

Ledarc







- ▲ Plan de travail intégré en verre optique avec texture mate et personnalisable avec une couleur au choix de la palette RAL

▼ Parties latérales avec chanfrein
effet diamant



▼ Détail effet diamant extérieur
avec biseau périphérique

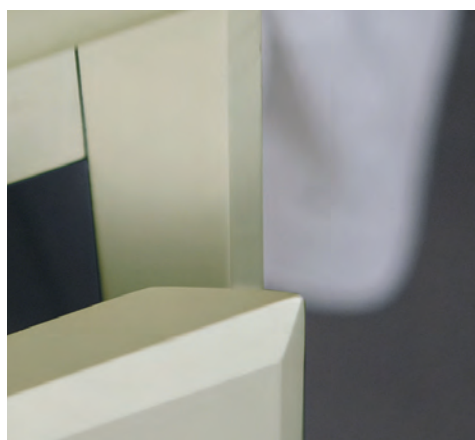

▲ Détail effet diamant
intérieur avec chanfrein



Meuble

2 tiroirs / finition Panneau Contreplaqué Marin /
prise de main Diamond



Plan de travail

Plan de travail plat Solid Surface



Vasque sur plan de travail Solid Surface Prim





302
Miroir
Miroir Retroled
Miroir grossissant mobile



321
Éclairage décoratif
Ledcirc



339
Baignoire
Orion Solid Surface



328
Auxiliaire
Colonne à double porte en
Panneau Contreplaqué Marin





◀ Fil continu, en respectant la maille du bois

Détail de la prise de main Diamond ▶
Double biseau intérieure et
extérieure reproduisant la taille
d'un diamant





▲ Meuble

Composition décorative en angle avec plan de travail en pierre naturelle et module de 1 tiroir avec plan de travail laqué



272



116

Miroirs encadrés

Métal noir



306-307



Miroir
Armoire à miroir 2 portes

Éclairage décoratif
Ledcirc

 309

 321



◀ Armoire à miroir avec portes asymétriques, côté miroir et prise de main invisible



◀ Module complémentaire avec plan de travail laqué



▲ Plan de travail
mural avec vasque en Pierre
Naturelle intégrée

Miroirs
Miroir Metalround et
Metalroundled

Éclairage décoratif
Ledcirc



DIAMOND

Best

Architecture pure,
fusion d'éléments.

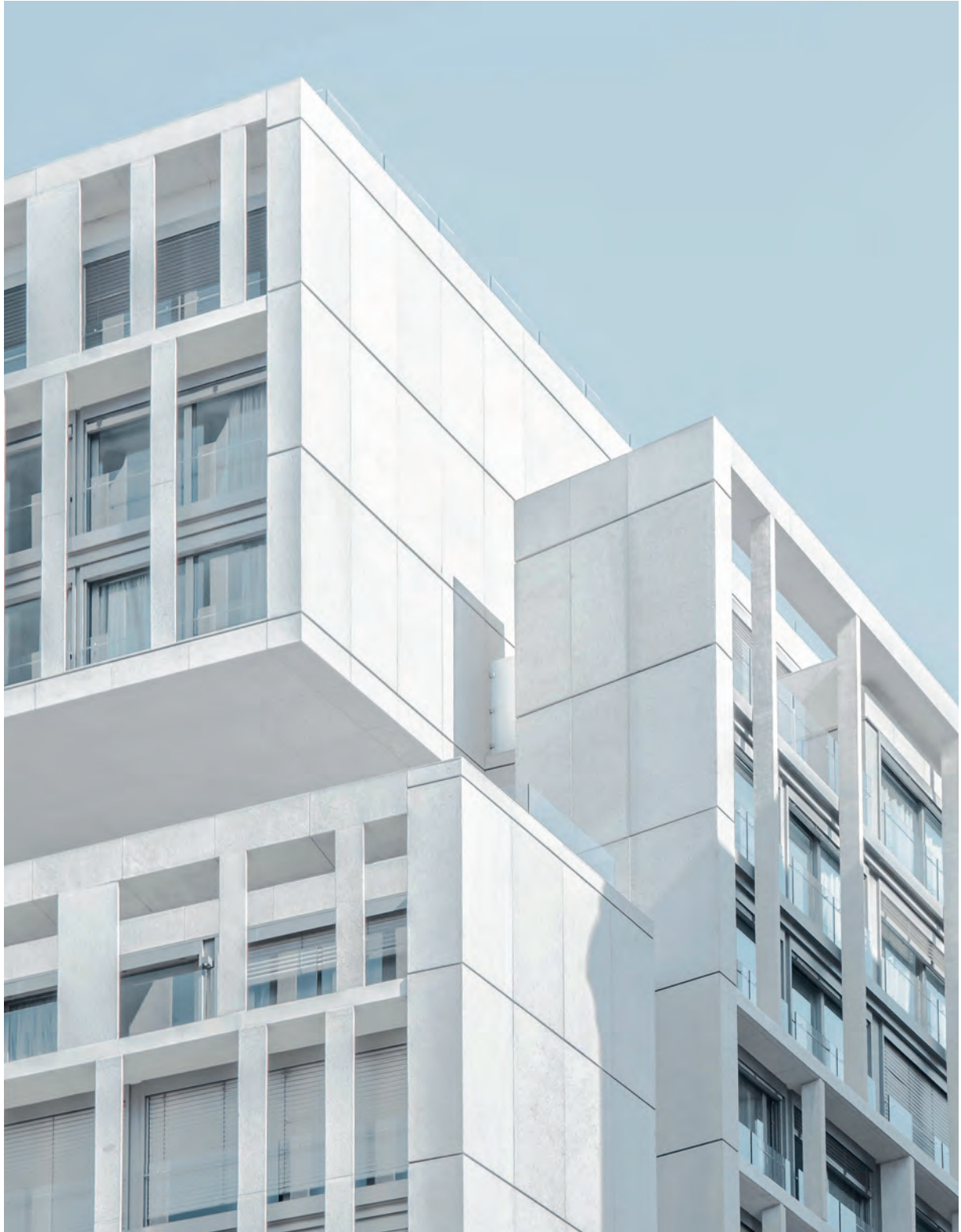



Miroir rétroéclairé
Circled





- ◀ Personnalisation led.
Miroir Roundled avec led
périmètre personnalisable à
sa température de couleur

- ◀ Intégration de la couleur.
Vasque à poser en céramique
de couleur.
Plan de travail Ceramcolor.
Meuble laqué.
Différents éléments et
matériaux de la même couleur

▼ Prise de main et structure chanfrein à 45°



Auxiliaires ►
*Composition colonnes
décoratives avec porte
en bois et prise de main
Push. Étagère Twin en
chêne finition Legno
Rústico*





▲ Meuble
2 coffres et 1 tiroir à l'anglaise /
prise de main Push / chêne finition
Legno Rústico

Plan de travail
intégré
Solid Mineral

Miroir avec éclairage frontal
Duoled

Éclairage décoratif
Ledcirc



▲ Plan de travail intégré vasque regata, finition Pizarra naturelle

Étagère en métal avec ▶
étagère à double Panneau Contreplaqué
Marin en chêne Legno Rústico



▼ Détail de la prise de main et structure, chanfrein à 45°



▼ Tiroirs en métal 4D avec extraction totale et fermeture soft close



► Détail de la prise de main Inglete





127

Meuble ▶

*2 tiroirs / prise de main /
chanfrein finition laquée*



291

Plan de travail

*Plat en Pierre Naturelle
Vasques à poser sur plan
de travail Pierre Naturelle*



306

Miroir éclairage
frontal

Metalroundled



321

Éclairage décoratif

Ledcirc







▲ Matériaux et couleurs.
Équilibre esthétique



◀ Suspension décorative
Ledpoint



◀ Auxiliaire
*Étagère en métal avec
double étagère laquée.*



▲ Meuble
Module auxiliaire avec plan de travail Solid Mineral



130

Miroir
Corner



308

Auxiliaire
Étagère décorative Box



333



Meuble
1 coffre + 2 tiroirs / prise de
main Push / finition Panneau
Contreplaqué Marin



Plan de travail
Plat Solid Mineral.
Vasque d'angle Solid Mineral Hug avec
étagère décorative latérale



Miroir
Triled avec système Screen



▼ Spécialistes en Solid Surface. Baignoires, plan de travail, vasques



▲ Architecture avec Solid Surface. Projets sur mesure



BEST



Queen

Un style unique, distingué.



308

Miroir encadré
Luxor argent

291

Plan de travail plat
Pierre Naturelle Carrara

136

Meuble
1 tiroir / prise de main Queen /
finition laquée





137

Meuble

4 tiroirs / prise de main
Queen / finition laquée



272

Plan de travail intégré

Pierre Naturelle Carrara
avec double vasques



308

Miroir encadré

Luxor argent





◀ Meuble
1 tiroir / prise de main Queen /
finition laquée

Miroir encadré
Luxor or

Détail
Prise de main et bords or



Détail
Prise de main et bords chromés





◀ Meuble
Laqué Blanco



◀ Meuble
Laqué Océano



◀ Meuble
Laqué Negro



◀ Meuble
Laqué Burdeos

Meuble ▶
4 tiroirs / prise de main
Queen / finition laquée

Miroir encadré
Luxor or



QUEEN



Alma by CÍRCULO[®] CUADRADO

L'essence de la matière
première. Respecter
et câliner le produit.





◀ Meuble

*Banc 2 tiroirs / prise de main Push / finition
chêne massif en façade et laquée sur les côtés*



Plan de travail

Mural plat en chêne massif



Miroir

Round Lisse, structure en métal



Baignoire

Leo Solid Surface



▲ Auxiliaire

Porte-serviettes Lean, en chêne massif



Vasque à poser ►
sur plan de travail
Solid Surface
Eliptic,
extra-fine



Plan de travail ►
mural en chêne
massif, chanfrein





- ▲ Plan de travail suspendu mural en chêne massif, sur mesure



▲ Auxiliaires
Banquette structure en métal et dessus en chêne massif

 335



Lavabo
*Totem en Solid
Surface*



Plan de travail
*Plat Solid Surface
blanc mat*



Meuble
*2 tiroirs / prise de main Push /
latéral mince blanc mat en chêne massif,
finition Legno*



Éclairage décoratif
Ledcirc





▲ Totem de Solid Surface



▲ Détail du latéral extra-fin laqué

CIRCULO CUADRADO



145

Meuble ▶

*2 tiroirs / prise de main Push /
finition laquée*



270

Plan de travail intégré
Solid Surface



287

Plan de travail plat
Plan de travail finition laquée



300

Miroir lisse
Sur mesure



321

Éclairage décoratif
Juego Ledcirc



336

Auxiliaires
*Colonnes by CirculoCuadrado
finition laquée*













CIRCULO
CUADRADO

◀ Auxiliaires
Ensemble de modules
by CirculoCuadrado
finition laquée

Auxiliaires ▶
Colonnes by
CirculoCuadrado
finition laquée



-  NCSS 7500-N
-  NCSS 1002-Y
-  NCSS 5010-G70Y
-  NCSS 5010-B10G
-  NCSS 4030-Y80R
-  NCSS 4010-Y90R

▲ Couleurs
Couleurs suggérées
par CirculoCuadrado
finition laqué mat
ou brillant



ALMA

01

Information technique et tarif

Atelier

DECOSAN

Bath design



Olympia

Caractéristiques et équipement	106
Personnalisez votre meuble Olympia	107
Modules suspendus pour lavabo	108
Modules suspendus	110
Compléments Atelier	148

**DECOSPACE SYSTÈME**

Système qui comprend un siphon peu encombrant et une valve clic-clac chromé brillant. Avec cette solution, le coffrage du tiroir supérieur est évité, en améliorant la capacité de stockage et l'esthétique intérieure car les installations sont cachées.

**TIROIRS 4D**

Tiroirs en métal Hettich ou Blum de couleur anthracite et profil extra-fin de 12 (mm) avec 4 réglages d'ajustement. Les rails sont entièrement extractibles avec un système de freinage progressif.

**SUR MESURE**

Cette collection permet sa fabrication sur mesure. Dans le cas de dimensions intermédiaires en hauteur et en largeur, prendre le tarif des mesures juste supérieure.

**ANTHRACITE FULLCOLOR**

Concept de design intérieur dans lequel tous les matériaux à l'intérieur des meubles sont conçus de couleur anthracite. Les meubles avec finition laquée sont de couleur anthracite à l'intérieur.

**DURALACK SYSTÈME**

Les couleurs laquées contiennent des additifs durcisseurs qui permettent à la finition d'être très résistante au frottement et à l'abrasion.

**DECOFIX SYSTÈME**

Système de fixation murale de haute sécurité avec des résistances de charge supérieures à 240 kg.

**DECOBUILD SYSTÈME**

Les meubles fabriqués avec des panneaux de 19 (mm) sont collés les uns aux autres avec des tourillons obtenant une esthétique propre sans quincaillerie visible et offrant une meilleure résistance et durabilité.

**SYSTÈME DE PROTECTION DU BOIS**

Les panneaux contreplaqué marin ou bois massif sont protégés contre les agents extérieurs avec des huiles naturelles qui respectent la texture et la nature du bois.

**ATELIER SYSTÈME**

Sur les finitions en panneau marin ou en bois massif, les pièces sont sélectionnées de manière numérotée afin de respecter la continuité du fil du bois dans tout le meuble.

Configurez et personnalisez votre meuble Olympia

A Choisissez la texture

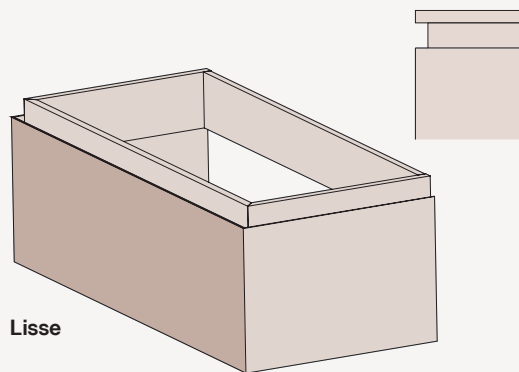
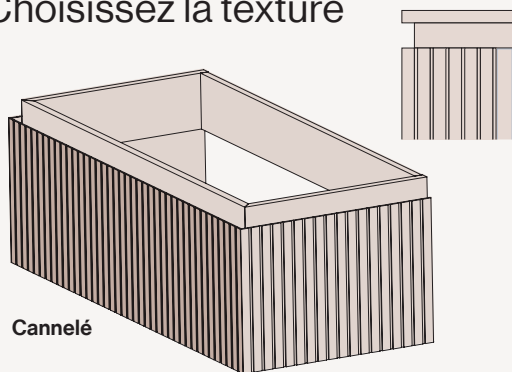

B Choisissez la couleur du meuble

Laquages



Panneau Contreplaqué Marin / Placage de chêne et de noyer

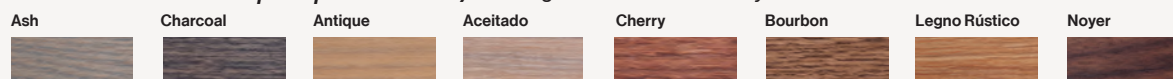

C Choisissez la couleur du chant de la façade

Laquages



Panneau Contreplaqué Marin / Placage de chêne et de noyer

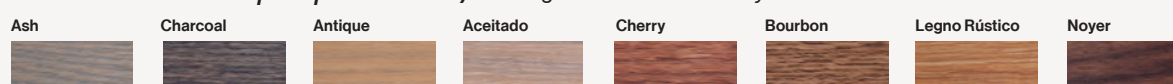

Métal



MODULES SUSPENDUS POUR LAVABO

1 TIROIR

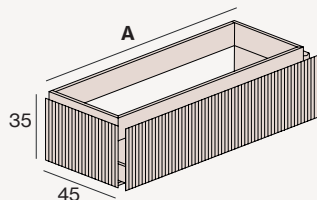

A (cm)	LAVABO	REF	LAQUE		Panneau contreplaqué marin	
			FAÇADE CANNÉÉE	FAÇADE LISSE	FAÇADE CANNÉÉE	FAÇADE LISSE
60		Y101.060.C	-	-	-	-
70		Y101.070.C	-	-	-	-
80		Y101.080.C	-	-	-	-
90		Y101.090.C	-	-	-	-
100		Y101.100.I	-	-	-	-
100		Y101.100.C	-	-	-	-
100		Y101.100.D	-	-	-	-
120		Y101.120.I	-	-	-	-
120		Y101.120.C	-	-	-	-
120		Y101.120.D	-	-	-	-
120		Y101.120.X	-	-	-	-
140		Y101.140.I	-	-	-	-
140		Y101.140.C	-	-	-	-
140		Y101.140.D	-	-	-	-
140		Y101.140.X	-	-	-	-

2 TIROIRS ASYMÉTRIQUES

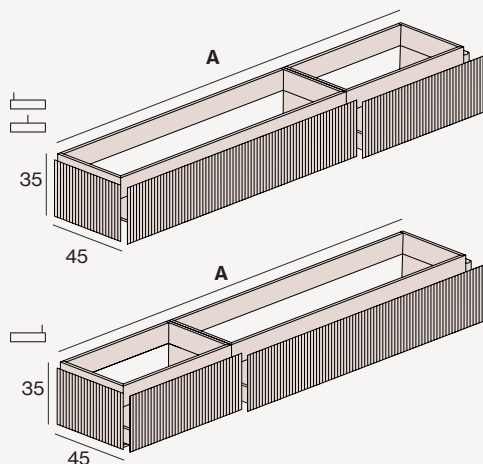

120		Y102.120.I	-	-	-	-
120		Y102.120.C	-	-	-	-
120		Y102.120.D	-	-	-	-
140		Y102.140.I	-	-	-	-
140		Y102.140.C	-	-	-	-
140		Y102.140.D	-	-	-	-
160		Y102.160.I	-	-	-	-
160		Y102.160.C	-	-	-	-
160		Y102.160.D	-	-	-	-
180		Y102.180.I	-	-	-	-
180		Y102.180.C	-	-	-	-
180		Y102.180.D	-	-	-	-
200		Y102.200.I	-	-	-	-
200		Y102.200.C	-	-	-	-
200		Y102.200.D	-	-	-	-

2 TIROIRS SYMÉTRIQUES

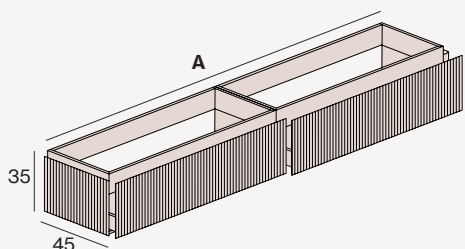

120		Y103.120.I	-	-	-	-
120		Y103.120.D	-	-	-	-
120		Y103.120.X	-	-	-	-
140		Y103.140.I	-	-	-	-
140		Y103.140.D	-	-	-	-
140		Y103.140.X	-	-	-	-
160		Y103.160.I	-	-	-	-
160		Y103.160.D	-	-	-	-
160		Y103.160.X	-	-	-	-
180		Y103.180.I	-	-	-	-
180		Y103.180.D	-	-	-	-
180		Y103.180.X	-	-	-	-
200		Y103.200.I	-	-	-	-
200		Y103.200.D	-	-	-	-
200		Y103.200.X	-	-	-	-



- Les compositions asymétriques sont constituées des modules suivants : 120 (80+40), 140 (100+40), 160 (100+60), 180 (120+60), 200 (120+80). Autres combinaisons disponibles.
- Meubles spéciaux : Pour les dimensions intermédiaires en largeur et / ou en hauteur, prendre le tarif des mesures juste supérieure. Profondeur spéciale disponible de 39 à 45 cm. Nous consulter pour autres profondeurs.
- Le système Decospace n'est pas disponible sur le meuble d'hauteur 35. Si l'installation est possible, il peut être commandé sans frais supplémentaire.

- C Lavabo centré
- D Lavabo à droite
- I Lavabo à gauche
- X Lavabo double

MODULES SUSPENDUS POUR LAVABO

COFFRE

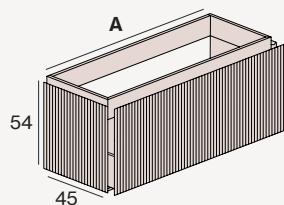

(1)

A (cm)	LAVABO	REF	LAQUE		PANNEAU CONTREPLAQUÉ MARIN	
			FAÇADE CANNELÉE	FAÇADE LISSE	FAÇADE CANNELÉE	FAÇADE LISSE
60		Y202.060.C	-	-	-	-
70		Y202.070.C	-	-	-	-
80		Y202.080.C	-	-	-	-
90		Y202.090.C	-	-	-	-
100		Y202.100.I	-	-	-	-
100		Y202.100.C	-	-	-	-
100		Y202.100.D	-	-	-	-
120		Y202.120.I	-	-	-	-
120		Y202.120.C	-	-	-	-
120		Y202.120.D	-	-	-	-
120		Y202.120.X	-	-	-	-
140		Y202.140.I	-	-	-	-
140		Y202.140.C	-	-	-	-
140		Y202.140.D	-	-	-	-
140		Y202.140.X	-	-	-	-

2 COFFRES ASYMÉTRIQUES

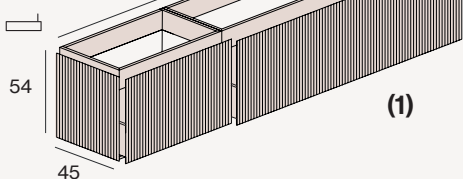
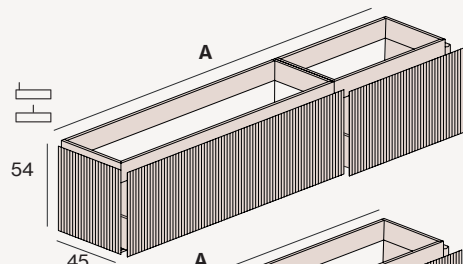

(1)

120		Y210.120.I	-	-	-	-
120		Y210.120.C	-	-	-	-
120		Y210.120.D	-	-	-	-
140		Y210.140.I	-	-	-	-
140		Y210.140.C	-	-	-	-
140		Y210.140.D	-	-	-	-
160		Y210.160.I	-	-	-	-
160		Y210.160.C	-	-	-	-
160		Y210.160.D	-	-	-	-
180		Y210.180.I	-	-	-	-
180		Y210.180.C	-	-	-	-
180		Y210.180.D	-	-	-	-
200		Y210.200.I	-	-	-	-
200		Y210.200.C	-	-	-	-
200		Y210.200.D	-	-	-	-

2 COFFRES SYMÉTRIQUES

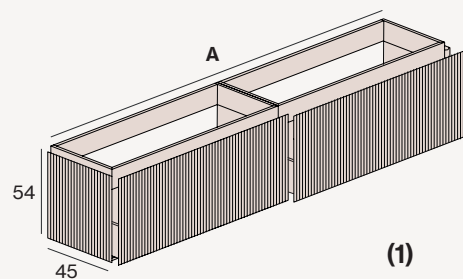

(1)

120		Y211.120.I	-	-	-	-
120		Y211.120.D	-	-	-	-
120		Y211.120.X	-	-	-	-
140		Y211.140.I	-	-	-	-
140		Y211.140.D	-	-	-	-
140		Y211.140.X	-	-	-	-
160		Y211.160.I	-	-	-	-
160		Y211.160.D	-	-	-	-
160		Y211.160.X	-	-	-	-
180		Y211.180.I	-	-	-	-
180		Y211.180.D	-	-	-	-
180		Y211.180.X	-	-	-	-
200		Y211.200.I	-	-	-	-
200		Y211.200.D	-	-	-	-
200		Y211.200.X	-	-	-	-

Compléments

& complétez

COMPLÉTEZ VOTRE MEUBLE
Organisateurs,
porte-serviettes,...
page 148

(1) TIROIR À L'ANGLAISE

Le tiroir à l'anglaise peut être placé dans les compositions avec coffre.

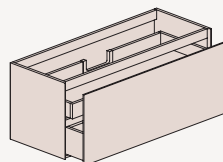

A (cm)	REF	PVP
40	A220.040	-
60	A220.060	-
70	A220.070	-
80	A220.080	-
90	A220.090	-
100	A220.100	-
120	A220.120	-
120X	A220.120X	-
140	A220.140	-
140X	A220.140X	-

MODULES SUSPENDUS

1 TIROIR / BANC

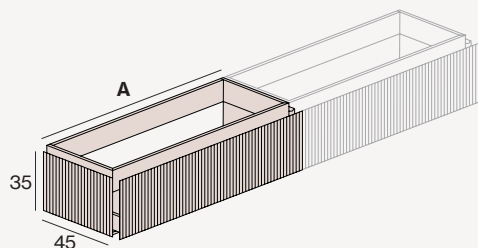

A (cm)	REF	LAQUE		PANNEAU CONTREPLAQUÉ MARIN	
		FAÇADE CANNELÉE	FAÇADE LISSE	FAÇADE CANNELÉE	FAÇADE LISSE
30	Y101.030.M	-	-	-	-
40	Y101.040.M	-	-	-	-
60	Y101.060.M	-	-	-	-
70	Y101.070.M	-	-	-	-
80	Y101.080.M	-	-	-	-
90	Y101.090.M	-	-	-	-
100	Y101.100.M	-	-	-	-
120	Y101.120.M	-	-	-	-
140	Y101.140.M	-	-	-	-

2 TIROIRS / BANC

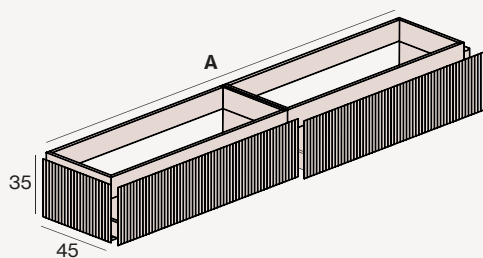

120	Y103.120.M	-	-	-	-
140	Y103.140.M	-	-	-	-
160	Y103.160.M	-	-	-	-
180	Y103.180.M	-	-	-	-
200	Y103.200.M	-	-	-	-



· Vous pouvez créer votre meuble sur mesure en ajoutant les modules à droite et / ou à gauche du module de lavabo sélectionnée.
Précisez leur position.

MODULES SUSPENDUS

1 COFFRE

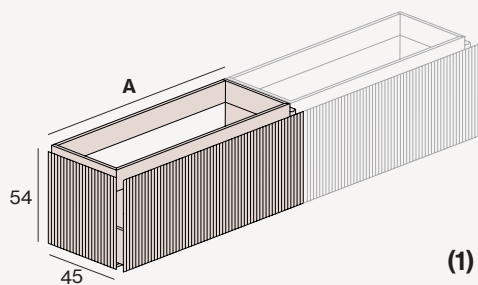

A (cm)	REF	LAQUE		PANNEAU CONTREPLAQUÉ MARIN	
		FAÇADE CANNELÉE	FAÇADE LISSE	FAÇADE CANNELÉE	FAÇADE LISSE
30	Y202.030.M	-	-	-	-
40	Y202.040.M	-	-	-	-
60	Y202.060.M	-	-	-	-
70	Y202.070.M	-	-	-	-
80	Y202.080.M	-	-	-	-
90	Y202.090.M	-	-	-	-
100	Y202.100.M	-	-	-	-
120	Y202.120.M	-	-	-	-
140	Y202.140.M	-	-	-	-

Compléments

& complétez

COMPLÉTEZ VOTRE MEUBLE
Organisateurs,
porte-serviettes,...
pág. 148

(1) TIROIR À L'ANGLAISE

Le tiroir à l'anglaise peut être placé dans les compositions avec coffre.

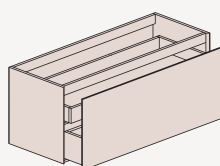

A (cm)	REF	PVP
40	A221.040	-
60	A221.060	-
70	A221.070	-
80	A221.080	-
90	A221.090	-
100	A221.100	-
120	A221.120	-
140	A221.140	-



Diamond

Caractéristiques et équipement	114
Personnalisez votre meuble Diamond	115
Modules suspendus pour lavabo	116
Modules suspendus	120
Compléments Atelier	148



DECOSPACE SYSTEM

Système qui comprend un siphon peu encombrant et une valve clic-clac chromé brillant. Avec cette solution, le coffrage du tiroir supérieur est évité, en améliorant la capacité de stockage et l'esthétique intérieure car les installations sont cachées.



TIROIRS 4D

Tiroirs en métal Hettich ou Blum de couleur anthracite et profil extra-fin de 12 (mm) avec 4 réglages d'ajustement. Les rails sont entièrement extractibles avec un système de freinage progressif.



SUR MESURE

Cette collection permet sa fabrication sur mesure. Dans le cas de mesures intermédiaires de hauteur et de largeur, prendre le prix de la mesure immédiatement supérieure.

ANTHRACITE
FULLCOLOR

Concept de design intérieur dans lequel tous les matériaux à l'intérieur des meubles sont conçus en anthracite. Les meubles avec finition laquée sont en anthracite à l'intérieur.



DURALACK SYSTEM

Les couleurs laquées contiennent des additifs durcisseurs qui permettent à la finition d'être très résistante au frottement et à l'abrasion.



PUSH AND SLOW

Les tiroirs avec système d'ouverture Push sans prise de mains sont équipés d'un système de synchronisation qui permet leur ouverture par pression à n'importe quel point de la façade. En retour, la fermeture est programmée et silencieuse.



DECOFIX SYSTEM

Système de fixation murale de haute sécurité avec des résistances de charge supérieures à 240 kg.



DECOBUILD SYSTEM

Les meubles fabriqués avec des panneaux de 19 (mm) sont collés les uns aux autres avec des tourillons obtenant une esthétique propre sans quincaillerie visible et offrant une meilleure résistance et durabilité.

WOOD PROTECT
SYSTEM

Les panneaux contreplaqué marin ou bois massif sont protégés contre les agents extérieurs avec des huiles naturelles qui respectent la texture et la nature du bois.



ATELIER SYSTEM

Sur les finitions en panneau marin ou en bois massif, les pièces sont sélectionnées de manière numérotée afin de respecter la continuité du fil du bois dans tout le meuble.

Configurez et personnalisez votre meuble Diamond

A Choisissez la prise de main

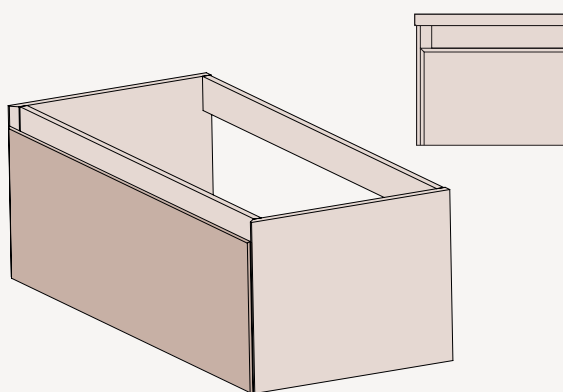

Diamond

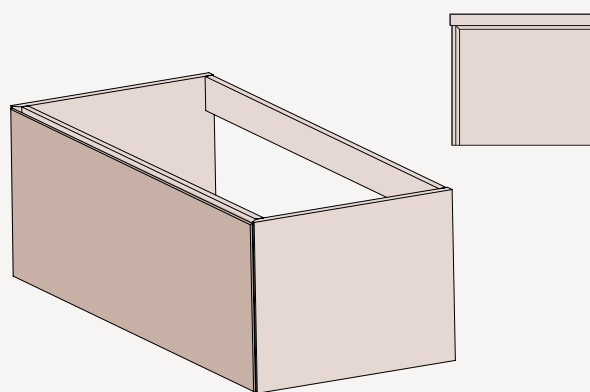

Push

B Choisissez la couleur

Laquages

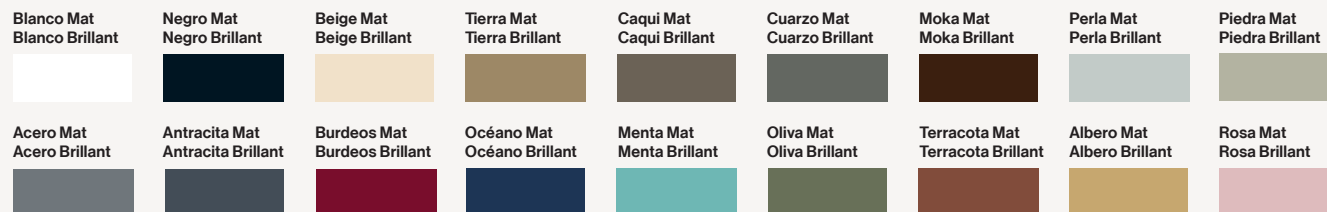

Panneau Contreplaqué Marin / Placage de chêne et de noyer

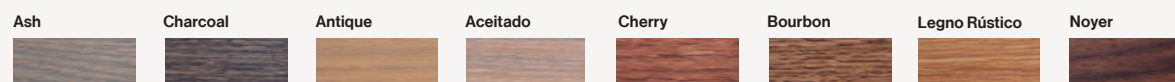

MODULES SUSPENDUS POUR LAVABO

1 TIROIR

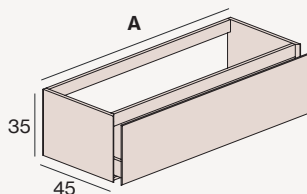

2 TIROIRS ASYMÉTRIQUES

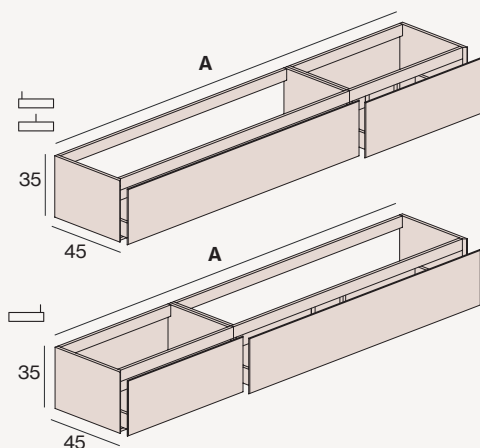

2 TIROIRS SYMÉTRIQUES

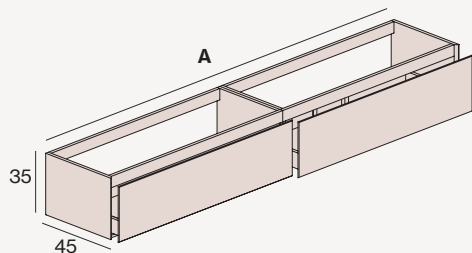

- Les compositions asymétriques sont constituées des modules suivants : 120 (80 + 40), 140 (80 + 60), 160 (100 + 60), 180 (120 + 60), 200 (120 + 80). Autres combinaisons disponibles.
- Meubles spéciaux : Pour les dimensions intermédiaires en largeur et / ou en hauteur, prendre le tarif des mesures juste supérieure.
- Le système Decospace n'est pas disponible sur le meuble d'hauteur 35. Si l'installation est possible, il peut être commandé sans frais supplémentaire.

A (cm)	LAVABO	REF	LAQUE		PANNEAU CONTREPLAQUÉ MARIN	
			PRISE DE MAIN DIAMOND	PRISE DE MAIN PUSH	PRISE DE MAIN DIAMOND	PRISE DE MAIN PUSH
60		D101.060.C	-	-	-	-
70		D101.070.C	-	-	-	-
80		D101.080.C	-	-	-	-
90		D101.090.C	-	-	-	-
100		D101.100.I	-	-	-	-
100		D101.100.C	-	-	-	-
100		D101.100.D	-	-	-	-
120		D101.120.I	-	-	-	-
120		D101.120.C	-	-	-	-
120		D101.120.D	-	-	-	-
120		D101.120.X	-	-	-	-
140		D101.140.I	-	-	-	-
140		D101.140.C	-	-	-	-
140		D101.140.D	-	-	-	-
140		D101.140.X	-	-	-	-
120		D102.120.I	-	-	-	-
120		D102.120.C	-	-	-	-
120		D102.120.D	-	-	-	-
140		D102.140.I	-	-	-	-
140		D102.140.C	-	-	-	-
140		D102.140.D	-	-	-	-
160		D102.160.I	-	-	-	-
160		D102.160.C	-	-	-	-
160		D102.160.D	-	-	-	-
180		D102.180.I	-	-	-	-
180		D102.180.C	-	-	-	-
180		D102.180.D	-	-	-	-
200		D102.200.I	-	-	-	-
200		D102.200.C	-	-	-	-
200		D102.200.D	-	-	-	-
120		D103.120.I	-	-	-	-
120		D103.120.D	-	-	-	-
120		D103.120.X	-	-	-	-
140		D103.140.I	-	-	-	-
140		D103.140.D	-	-	-	-
140		D103.140.X	-	-	-	-
160		D103.160.I	-	-	-	-
160		D103.160.D	-	-	-	-
160		D103.160.X	-	-	-	-
180		D103.180.I	-	-	-	-
180		D103.180.D	-	-	-	-
180		D103.180.X	-	-	-	-
200		D103.200.I	-	-	-	-
200		D103.200.D	-	-	-	-
200		D103.200.X	-	-	-	-

- C Lavabo centré
- D Lavabo à droite
- I Lavabo à gauche
- X Lavabo double

MODULES SUSPENDUS POUR LAVABO

2 TIROIRS

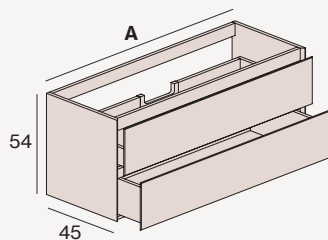

A (cm)	LAVABO	REF	LAQUE		PANNEAU CONTREPLAQUÉ MARIN	
			PRISE DE MAIN DIAMOND	PRISE DE MAIN PUSH	PRISE DE MAIN DIAMOND	PRISE DE MAIN PUSH
60		D201.060.C	-	-	-	-
70		D201.070.C	-	-	-	-
80		D201.080.C	-	-	-	-
90		D201.090.C	-	-	-	-
100		D201.100.I	-	-	-	-
100		D201.100.C	-	-	-	-
100		D201.100.D	-	-	-	-
120		D201.120.I	-	-	-	-
120		D201.120.C	-	-	-	-
120		D201.120.D	-	-	-	-
120		D201.120.X	-	-	-	-
140		D201.140.I	-	-	-	-
140		D201.140.C	-	-	-	-
140		D201.140.D	-	-	-	-
140		D201.140.X	-	-	-	-

1 COFFRE

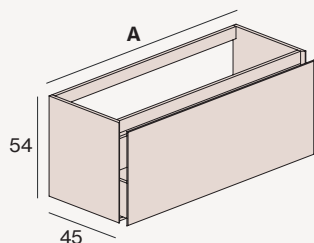

(1)

60		D202.060.C	-	-	-	-
70		D202.070.C	-	-	-	-
80		D202.080.C	-	-	-	-
90		D202.090.C	-	-	-	-
100		D202.100.I	-	-	-	-
100		D202.100.C	-	-	-	-
100		D202.100.D	-	-	-	-
120		D202.120.I	-	-	-	-
120		D202.120.C	-	-	-	-
120		D202.120.D	-	-	-	-
120		D202.120.X	-	-	-	-
140		D202.140.I	-	ND	-	ND
140		D202.140.C	-	ND	-	ND
140		D202.140.D	-	ND	-	ND
140		D202.140.X	-	ND	-	ND

1 TIROIR + DÉCORATIF

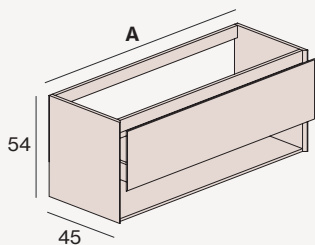

60		D203.060.C	-	-	-	-
70		D203.070.C	-	-	-	-
80		D203.080.C	-	-	-	-
90		D203.090.C	-	-	-	-
100		D203.100.I	-	-	-	-
100		D203.100.C	-	-	-	-
100		D203.100.D	-	-	-	-
120		D203.120.I	-	-	-	-
120		D203.120.C	-	-	-	-
120		D203.120.D	-	-	-	-
120		D203.120.X	-	-	-	-
140		D203.140.I	-	-	-	-
140		D203.140.C	-	-	-	-
140		D203.140.D	-	-	-	-
140		D203.140.X	-	-	-	-

Compléments

& complétez
COMPLÉTEZ VOTRE MEUBLE
Organisateurs, porte-serviettes, ...
page 148

(1) TIROIR À L'ANGLAISE

Le tiroir à l'anglaise peut être placé dans les compositions avec coffre.

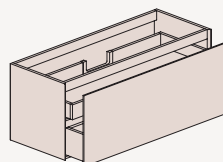

A (cm)	REF	PVP
40	A220.040	-
60	A220.060	-
70	A220.070	-
80	A220.080	-
90	A220.090	-
100	A220.100	-
120	A220.120	-
120X	A220.120X	-
140	A220.140	-
140X	A220.140X	-

MODULES SUSPENDUS POUR LAVABO

COFFRE + 2 TIROIRS ASYMÉTRIQUES

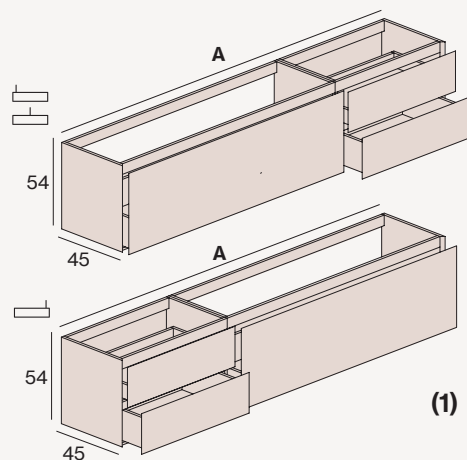

COFFRE + 2 TIROIRS SYMÉTRIQUES

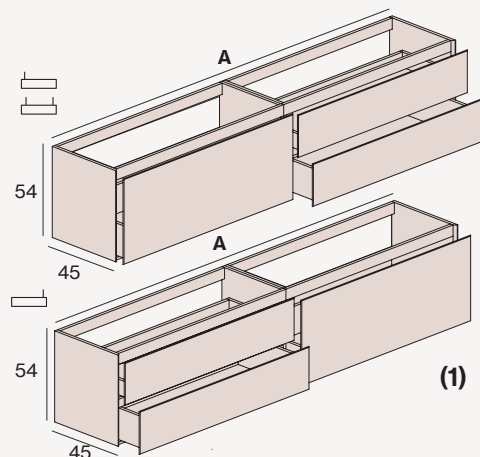

4 TIROIRS ASYMÉTRIQUES

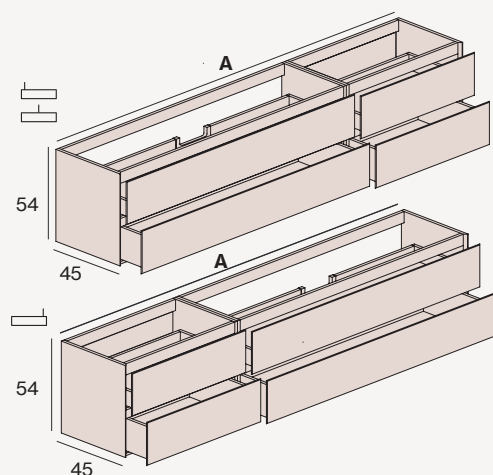

A (cm)	LAVABO	REF	LAQUE		PANNEAU CONTREPLAQUÉ MARIN	
			PRISE DE MAIN DIAMOND	PRISE DE MAIN PUSH	PRISE DE MAIN DIAMOND	PRISE DE MAIN PUSH
120		D205.120.I	-	-	-	-
120		D205.120.C	-	-	-	-
120		D205.120.D	-	-	-	-
140		D205.140.I	-	-	-	-
140		D205.140.C	-	-	-	-
140		D205.140.D	-	-	-	-
160		D205.160.I	-	-	-	-
160		D205.160.C	-	-	-	-
160		D205.160.D	-	-	-	-
180		D205.180.I	-	-	-	-
180		D205.180.C	-	-	-	-
180		D205.180.D	-	-	-	-
200		D205.200.I	-	-	-	-
200		D205.200.C	-	-	-	-
200		D205.200.D	-	-	-	-
<hr/>						
120		D206.120.I	-	-	-	-
120		D206.120.D	-	-	-	-
120		D206.120.X	-	-	-	-
140		D206.140.I	-	-	-	-
140		D206.140.D	-	-	-	-
140		D206.140.X	-	-	-	-
160		D206.160.I	-	-	-	-
160		D206.160.D	-	-	-	-
160		D206.160.X	-	-	-	-
180		D206.180.I	-	-	-	-
180		D206.180.D	-	-	-	-
180		D206.180.X	-	-	-	-
200		D206.200.I	-	-	-	-
200		D206.200.D	-	-	-	-
200		D206.200.X	-	-	-	-
<hr/>						
120		D208.120.I	-	-	-	-
120		D208.120.C	-	-	-	-
120		D208.120.D	-	-	-	-
140		D208.140.I	-	-	-	-
140		D208.140.C	-	-	-	-
140		D208.140.D	-	-	-	-
160		D208.160.I	-	-	-	-
160		D208.160.C	-	-	-	-
160		D208.160.D	-	-	-	-
180		D208.180.I	-	-	-	-
180		D208.180.C	-	-	-	-
180		D208.180.D	-	-	-	-
200		D208.200.I	-	-	-	-
200		D208.200.C	-	-	-	-
200		D208.200.D	-	-	-	-



· Les compositions asymétriques sont constituées des modules suivants: 120 (80+40), 140 (100+40), 160 (100+60), 180 (120+60), 200 (120+80). Autres combinaisons disponibles.

· Meubles spéciaux : Pour les dimensions intermédiaires en largeur et / ou en hauteur, prendre le tarif des mesures juste supérieure.

· Le système Decospace n'est pas disponible sur le meuble d'hauteur 35. Si l'installation est possible, il peut être commandé sans frais supplémentaire.

- C Lavabo centré
- D Lavabo à droite
- I Lavabo à gauche
- X Lavabo double

MODULES SUSPENDUS POUR LAVABO

4 TIROIRS SYMÉTRIQUES

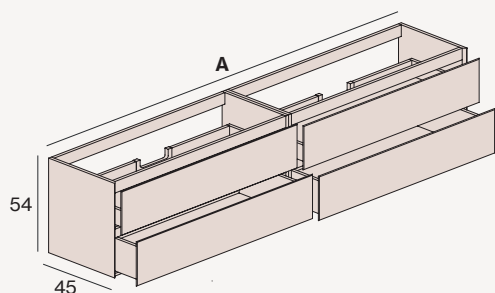

2 COFFRES ASYMÉTRIQUES

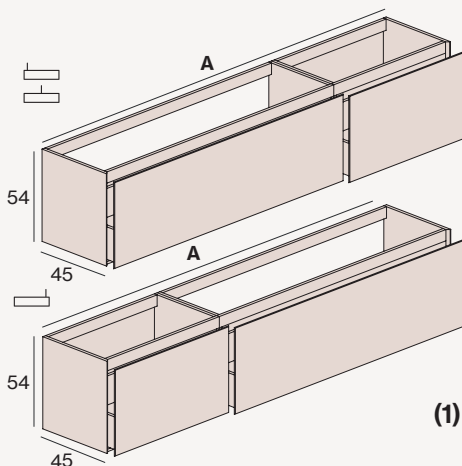

2 COFFRES SYMÉTRIQUES

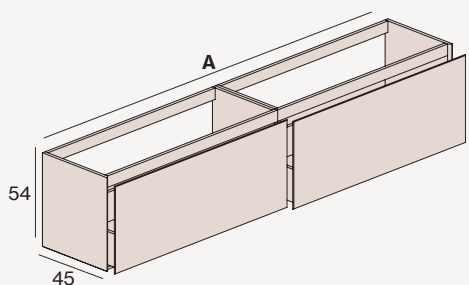

Compléments

A (cm)	LAVABO	REF	LAQUE		Panneau contreplaqué marin	
			PRISE DE MAIN DIAMOND	PRISE DE MAIN PUSH	PRISE DE MAIN DIAMOND	PRISE DE MAIN PUSH
120		D209.120.I	-	-	-	-
120		D209.120.D	-	-	-	-
120		D209.120.X	-	-	-	-
140		D209.140.I	-	-	-	-
140		D209.140.D	-	-	-	-
140		D209.140.X	-	-	-	-
160		D209.160.I	-	-	-	-
160		D209.160.D	-	-	-	-
160		D209.160.X	-	-	-	-
180		D209.180.I	-	-	-	-
180		D209.180.D	-	-	-	-
180		D209.180.X	-	-	-	-
200		D209.200.I	-	-	-	-
200		D209.200.D	-	-	-	-
200		D209.200.X	-	-	-	-
120		D210.120.I	-	-	-	-
120		D210.120.C	-	-	-	-
120		D210.120.D	-	-	-	-
140		D210.140.I	-	-	-	-
140		D210.140.C	-	-	-	-
140		D210.140.D	-	-	-	-
160		D210.160.I	-	-	-	-
160		D210.160.C	-	-	-	-
160		D210.160.D	-	-	-	-
180		D210.180.I	-	-	-	-
180		D210.180.C	-	-	-	-
180		D210.180.D	-	-	-	-
200		D210.200.I	-	-	-	-
200		D210.200.C	-	-	-	-
200		D210.200.D	-	-	-	-
120		D211.120.I	-	-	-	-
120		D211.120.D	-	-	-	-
120		D211.120.X	-	-	-	-
140		D211.140.I	-	-	-	-
140		D211.140.D	-	-	-	-
140		D211.140.X	-	-	-	-
160		D211.160.I	-	-	-	-
160		D211.160.D	-	-	-	-
160		D211.160.X	-	-	-	-
180		D211.180.I	-	-	-	-
180		D211.180.D	-	-	-	-
180		D211.180.X	-	-	-	-
200		D211.200.I	-	-	-	-
200		D211.200.D	-	-	-	-
200		D211.200.X	-	-	-	-

& complétez
COMPLÉTEZ VOS MEUBLES
 Organiseurs,
 porte-serviettes,...
 page 148

(1) TIROIR À L'ANGLAISE

Le tiroir à l'anglaise peut être placé dans les compositions avec coffre.

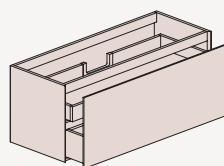

A (cm)	REF	PVP
40	A220.040	-
60	A220.060	-
70	A220.070	-
80	A220.080	-
90	A220.090	-
100	A220.100	-
120	A220.120	-
120X	A220.120X	-
140	A220.140	-
140X	A220.140X	-

MODULES SUSPENDUS

1 TIROIR / BANC

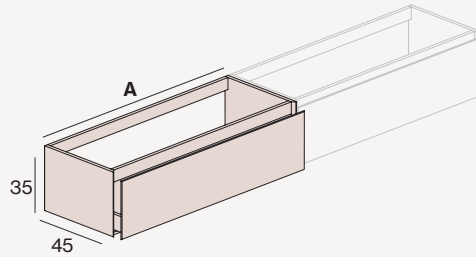

2 TIROIRS / BANC

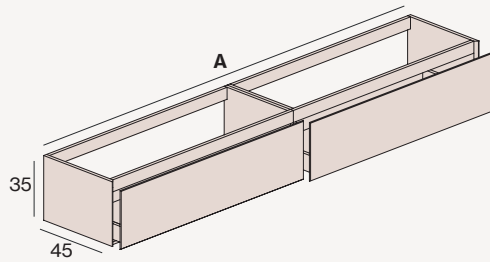

DÉCORATIF

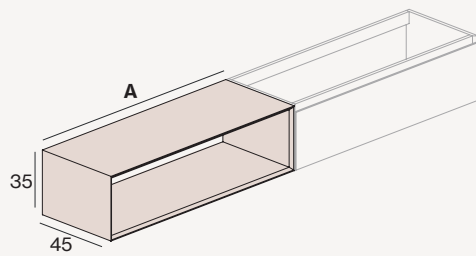

A (cm)	REF	LAQUE		PANNEAU CONTREPLAQUÉ MARIN	
		PRISE DE MAIN DIAMOND	PRISE DE MAIN PUSH	PRISE DE MAIN DIAMOND	PRISE DE MAIN PUSH
30	D101.030.M	-	-	-	-
40	D101.040.M	-	-	-	-
60	D101.060.M	-	-	-	-
70	D101.070.M	-	-	-	-
80	D101.080.M	-	-	-	-
90	D101.090.M	-	-	-	-
100	D101.100.M	-	-	-	-
120	D101.120.M	-	-	-	-
140	D101.140.M	-	-	-	-

120	D103.120.M	-	-	-	-
140	D103.140.M	-	-	-	-
160	D103.160.M	-	-	-	-
180	D103.180.M	-	-	-	-
200	D103.200.M	-	-	-	-

30	D104.030.M	-	-	-	-
40	D104.040.M	-	-	-	-
60	D104.060.M	-	-	-	-
70	D104.070.M	-	-	-	-
80	D104.080.M	-	-	-	-



· Vous pouvez créer votre meuble sur mesure en ajoutant les modules à droite et / ou à gauche du module de lavabo sélectionné. Précisez leur position.

MODULES SUSPENDUS

1 COFFRE

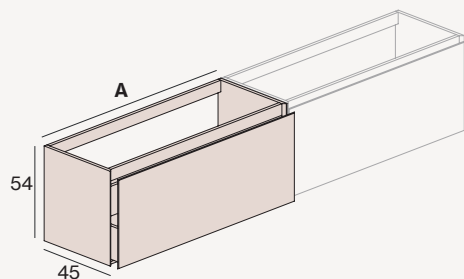

(1)

1 TIROIR + DÉCORATIF

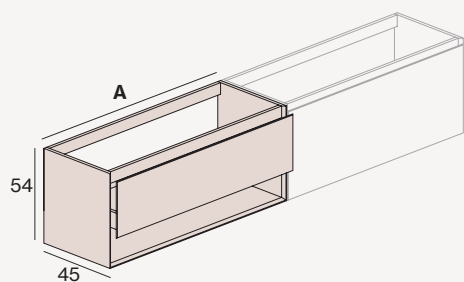

2 TIROIRS

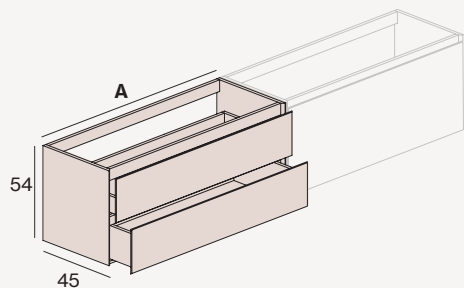

DÉCORATIF 2 TIROIRS

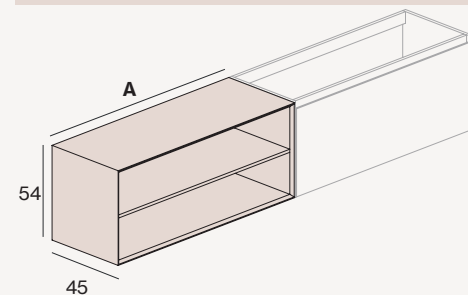

& complétez
COMPLÉTEZ
VOTRE MEUBLE
Organisateurs,
porte-serviettes,...
page 148

A (cm)	REF	LAQUE		Panneau contreplaqué marin	
		PRISE DE MAIN DIAMOND	PRISE DE MAIN PUSH	PRISE DE MAIN DIAMOND	PRISE DE MAIN PUSH
30	D202.030.M	-	-	-	-
40	D202.040.M	-	-	-	-
60	D202.060.M	-	-	-	-
70	D202.070.M	-	-	-	-
80	D202.080.M	-	-	-	-
90	D202.090.M	-	-	-	-
100	D202.100.M	-	-	-	-
120	D202.120.M	-	-	-	-
140	D202.140.M	-	ND	-	ND

30	D203.030.M	-	-	-	-
40	D203.040.M	-	-	-	-
60	D203.060.M	-	-	-	-
70	D203.070.M	-	-	-	-
80	D203.080.M	-	-	-	-
90	D203.090.M	-	-	-	-
100	D203.100.M	-	-	-	-
120	D203.120.M	-	-	-	-
140	D203.140.M	-	-	-	-

30	D201.030.M	-	-	-	-
40	D201.040.M	-	-	-	-
60	D201.060.M	-	-	-	-
70	D201.070.M	-	-	-	-
80	D201.080.M	-	-	-	-
90	D201.090.M	-	-	-	-
100	D201.100.M	-	-	-	-
120	D201.120.M	-	-	-	-
140	D201.140.M	-	-	-	-

30	D207.030.M	-	-	-	-
40	D207.040.M	-	-	-	-
60	D207.060.M	-	-	-	-
70	D207.070.M	-	-	-	-
80	D207.080.M	-	-	-	-



(1) TIROIR À L'ANGLAISE

Le tiroir à l'anglaise peut être placé dans les compositions avec coffre.

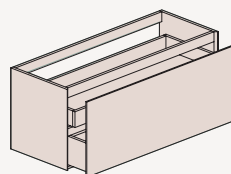

A (cm)	REF	PVP
40	A221.040	-
60	A221.060	-
70	A221.070	-
80	A221.080	-
90	A221.090	-
100	A221.100	-
120	A221.120	-
140	A221.140	-



Best

Caractéristiques et équipement	124
Personnalisez votre meuble Best	125
Modules suspendus pour lavabo	126
Modules suspendus	130
Compléments Atelier	148



DECOSPACE SYSTEM

Système qui comprend un siphon peu encombrant et une valve clic-clac chromé brillant. Avec cette solution, le coffrage du tiroir supérieur est évité, en améliorant la capacité de stockage et l'esthétique intérieure car les installations sont cachées.



TIROIRS 4D

Tiroirs en métal Hettich ou Blum de couleur anthracite et profil extra-fin de 12 (mm) avec 4 réglages d'ajustement. Les rails sont entièrement extractibles avec un système de freinage progressif.



SUR MESURE

Cette collection permet sa fabrication sur mesure. Dans le cas de mesures intermédiaires de hauteur et en largeur, prendre le tarif des mesures juste supérieure.



ANTHRACITE FULLCOLOR

Concept de design intérieur dans lequel tous les matériaux à l'intérieur des meubles sont conçus de couleur anthracite. Les meubles avec finition laquée sont de couleur anthracite à l'intérieur.



DURALACK SYSTEM

Les couleurs laquées contiennent des additifs durcisseurs qui permettent à la finition d'être très résistante au frottement et à l'abrasion.



PUSH AND SLOW

Les tiroirs avec système d'ouverture Push sans prise de main sont équipés d'un système de synchronisation qui permet leur ouverture par pression à n'importe quel point de la façade. En retour, fermeture soft close.



DECOFIX SYSTEM

Système de fixation murale de haute sécurité avec des résistances de charge supérieures à 240 kg.



DECOBUILD SYSTEM

Les meubles fabriqués avec des panneaux de 19 (mm) sont collés les uns aux autres avec des tourillons obtenant une esthétique propre sans quincaillerie visible et offrant une meilleure résistance et durabilité.



WOOD PROTECT SYSTEM

Les panneaux contreplaqué marin ou bois massif sont protégés contre les agents extérieurs avec des huiles naturelles qui respectent la texture et la nature du bois.



ATELIER SYSTEM

Sur les finitions en Panneau Contreplaqué Marin ou en bois massif, les pièces sont sélectionnées de manière numérotée afin de respecter la continuité du fil du bois dans tout le meuble.

Configurez et personnalisez votre meuble Best

A Choisissez la prise de main

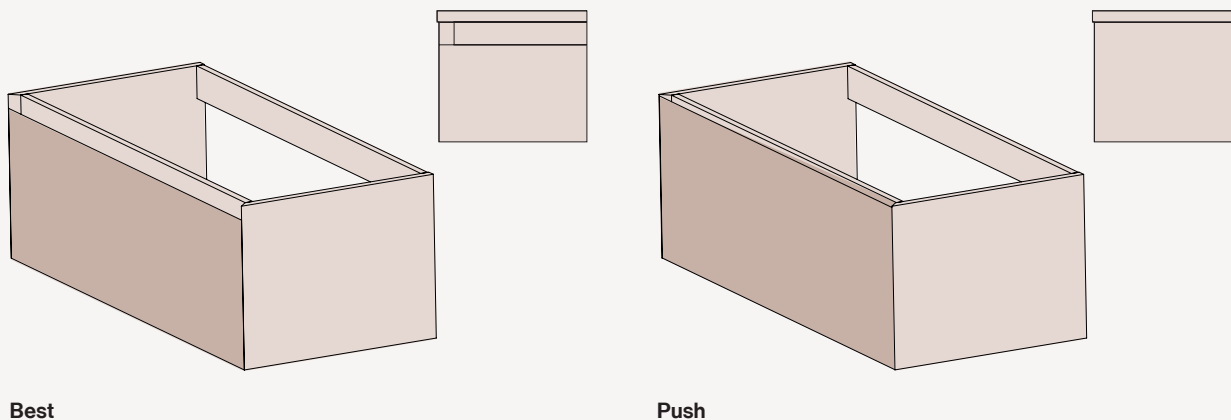

B Choisissez la couleur

Laquages

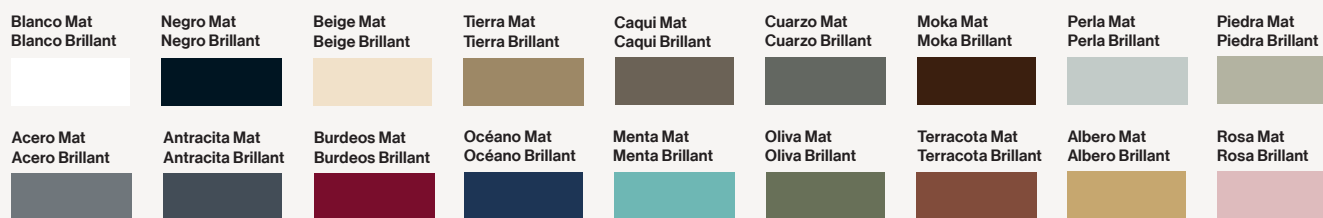

Panneau Contreplaqué Marin / Placage de chêne et de noyer

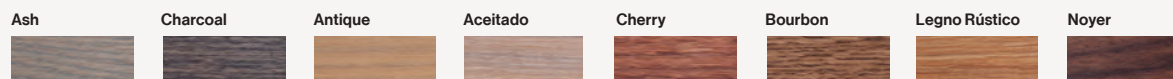

MODULES SUSPENDUS POUR LAVABO

1 TIROIR

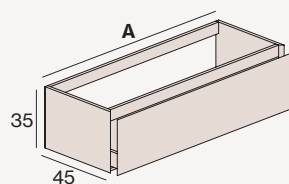

2 TIROIRS ASYMÉTRIQUES

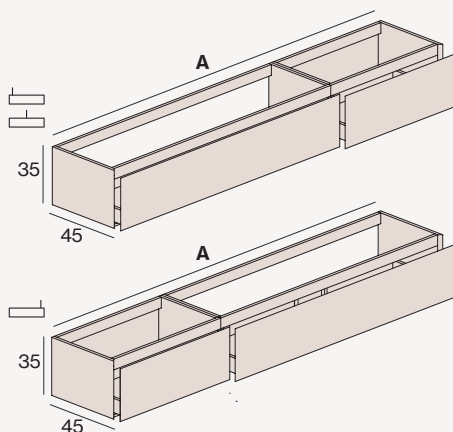

2 TIROIRS SYMÉTRIQUES

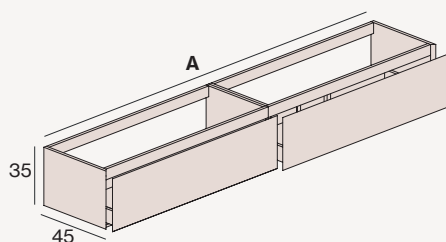

A (cm)	LAVABO	REF	LAQUE		PANNEAU CONTREPLAQUÉ MARIN	
			PRISE DE MAIN BEST	PRISE DE MAIN PUSH	PRISE DE MAIN BEST	PRISE DE MAIN PUSH
60		B101.060.C	-	-	-	-
70		B101.070.C	-	-	-	-
80		B101.080.C	-	-	-	-
90		B101.090.C	-	-	-	-
100		B101.100.I	-	-	-	-
100		B101.100.C	-	-	-	-
100		B101.100.D	-	-	-	-
120		B101.120.I	-	-	-	-
120		B101.120.C	-	-	-	-
120		B101.120.D	-	-	-	-
120		B101.120.X	-	-	-	-
140		B101.140.I	-	-	-	-
140		B101.140.C	-	-	-	-
140		B101.140.D	-	-	-	-
140		B101.140.X	-	-	-	-
120		B102.120.I	-	-	-	-
120		B102.120.C	-	-	-	-
120		B102.120.D	-	-	-	-
140		B102.140.I	-	-	-	-
140		B102.140.C	-	-	-	-
140		B102.140.D	-	-	-	-
160		B102.160.I	-	-	-	-
160		B102.160.C	-	-	-	-
160		B102.160.D	-	-	-	-
180		B102.180.I	-	-	-	-
180		B102.180.C	-	-	-	-
180		B102.180.D	-	-	-	-
200		B102.200.I	-	-	-	-
200		B102.200.C	-	-	-	-
200		B102.200.D	-	-	-	-
120		B103.120.I	-	-	-	-
120		B103.120.D	-	-	-	-
120		B103.120.X	-	-	-	-
140		B103.140.I	-	-	-	-
140		B103.140.D	-	-	-	-
140		B103.140.X	-	-	-	-
160		B103.160.I	-	-	-	-
160		B103.160.D	-	-	-	-
160		B103.160.X	-	-	-	-
180		B103.180.I	-	-	-	-
180		B103.180.D	-	-	-	-
180		B103.180.X	-	-	-	-
200		B103.200.I	-	-	-	-
200		B103.200.D	-	-	-	-
200		B103.200.X	-	-	-	-



- Les compositions asymétriques sont constituées des modules suivants : 120 (80+40), 140 (100+40), 160 (100+60), 180 (120+60), 200 (120+80). Autres combinaisons disponibles.
- Meubles spéciaux : Pour les dimensions intermédiaires en largeur et / ou en hauteur, prendre le tarif des mesures juste supérieure.
- Le système Decospace n'est pas disponible sur le meuble d'hauteur 35. Si l'installation est possible, il peut être commandé sans frais supplémentaire.

- C Lavabo centré
- D Lavabo à droite
- I Lavabo à gauche
- X Lavabo double

MODULES SUSPENDUS POUR LAVABO

2 TIROIRS

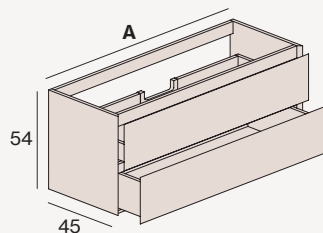

A (cm)	LAVABO	REF	LAQUE		PANNEAU CONTREPLAQUÉ MARIN	
			PRISE DE MAIN BEST	PRISE DE MAIN PUSH	PRISE DE MAIN BEST	PRISE DE MAIN PUSH
60		B201.060.C	-	-	-	-
70		B201.070.C	-	-	-	-
80		B201.080.C	-	-	-	-
90		B201.090.C	-	-	-	-
100		B201.100.I	-	-	-	-
100		B201.100.C	-	-	-	-
100		B201.100.D	-	-	-	-
120		B201.120.I	-	-	-	-
120		B201.120.C	-	-	-	-
120		B201.120.D	-	-	-	-
120		B201.120.X	-	-	-	-
140		B201.140.I	-	-	-	-
140		B201.140.C	-	-	-	-
140		B201.140.D	-	-	-	-
140		B201.140.X	-	-	-	-

1 COFFRE

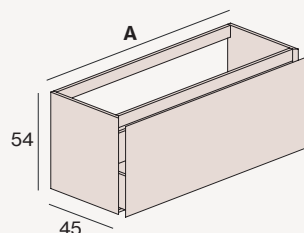

(1)

60		B202.060.C	-	-	-	-
70		B202.070.C	-	-	-	-
80		B202.080.C	-	-	-	-
90		B202.090.C	-	-	-	-
100		B202.100.I	-	-	-	-
100		B202.100.C	-	-	-	-
100		B202.100.D	-	-	-	-
120		B202.120.I	-	-	-	-
120		B202.120.C	-	-	-	-
120		B202.120.D	-	-	-	-
120		B202.120.X	-	-	-	-
140		B202.140.I	-	ND	-	ND
140		B202.140.C	-	ND	-	ND
140		B202.140.D	-	ND	-	ND
140		B202.140.X	-	ND	-	ND

1 TIROIR + DÉCORATIF

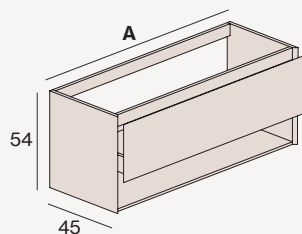

60		B203.060.C	-	-	-	-
70		B203.070.C	-	-	-	-
80		B203.080.C	-	-	-	-
90		B203.090.C	-	-	-	-
100		B203.100.I	-	-	-	-
100		B203.100.C	-	-	-	-
100		B203.100.D	-	-	-	-
120		B203.120.I	-	-	-	-
120		B203.120.C	-	-	-	-
120		B203.120.D	-	-	-	-
120		B203.120.X	-	-	-	-
140		B203.140.I	-	-	-	-
140		B203.140.C	-	-	-	-
140		B203.140.D	-	-	-	-
140		B203.140.X	-	-	-	-

Compléments

& complétez

COMPLÉTEZ VOTRE MEUBLE
Organisateurs,
porte-serviettes,...
page 148

(1) TIROIR À L'ANGLAISE

Le tiroir à l'anglaise peut être placé dans les compositions avec coffre.

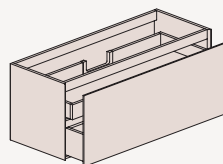

A (cm)	REF	PVP
40	A220.040	-
60	A220.060	-
70	A220.070	-
80	A220.080	-
90	A220.090	-
100	A220.100	-
120	A220.120	-
120X	A220.120X	-
140	A220.140	-
140X	A220.140X	-

MODULES SUSPENDUS POUR LAVABO

1 COFFRE + 2 TIROIRS ASYMÉTRIQUES

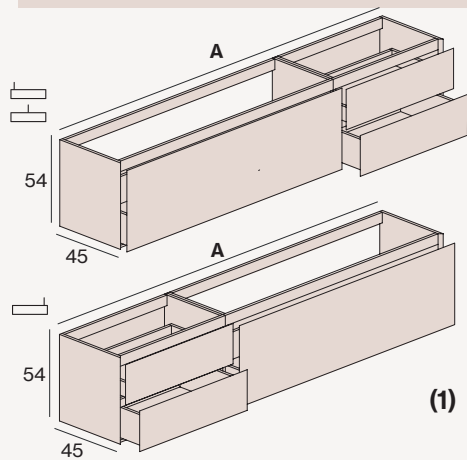

1 COFFRE + 2 TIROIRS SYMÉTRIQUES

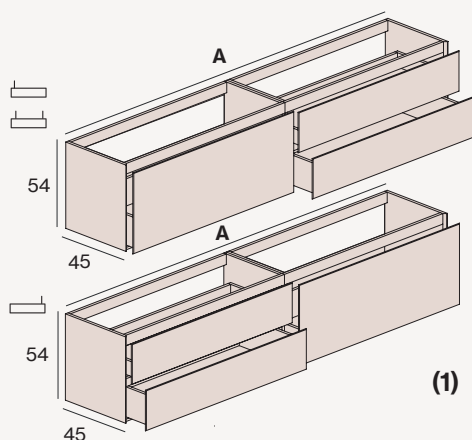

4 TIROIRS ASYMÉTRIQUES

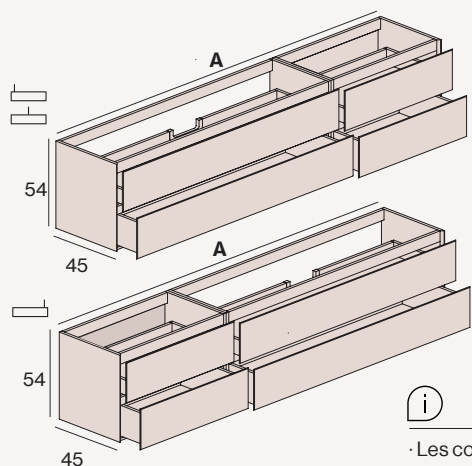

A (cm)	LAVABO	REF	LAQUE		PANNEAU CONTREPLAQUÉ MARIN	
			PRISE DE MAIN BEST	PRISE DE MAIN PUSH	PRISE DE MAIN BEST	PRISE DE MAIN PUSH
120		B205.120.I	-	-	-	-
120		B205.120.C	-	-	-	-
120		B205.120.D	-	-	-	-
140		B205.140.I	-	-	-	-
140		B205.140.C	-	-	-	-
140		B205.140.D	-	-	-	-
160		B205.160.I	-	-	-	-
160		B205.160.C	-	-	-	-
160		B205.160.D	-	-	-	-
180		B205.180.I	-	-	-	-
180		B205.180.C	-	-	-	-
180		B205.180.D	-	-	-	-
200		B205.200.I	-	-	-	-
200		B205.200.C	-	-	-	-
200		B205.200.D	-	-	-	-

120		B206.120.I	-	-	-	-
120		B206.120.D	-	-	-	-
120		B206.120.X	-	-	-	-
140		B206.140.I	-	-	-	-
140		B206.140.D	-	-	-	-
140		B206.140.X	-	-	-	-
160		B206.160.I	-	-	-	-
160		B206.160.D	-	-	-	-
160		B206.160.X	-	-	-	-
180		B206.180.I	-	-	-	-
180		B206.180.D	-	-	-	-
180		B206.180.X	-	-	-	-
200		B206.200.I	-	-	-	-
200		B206.200.D	-	-	-	-
200		B206.200.X	-	-	-	-

120		B208.120.I	-	-	-	-
120		B208.120.C	-	-	-	-
120		B208.120.D	-	-	-	-
140		B208.140.I	-	-	-	-
140		B208.140.C	-	-	-	-
140		B208.140.D	-	-	-	-
160		B208.160.I	-	-	-	-
160		B208.160.C	-	-	-	-
160		B208.160.D	-	-	-	-
180		B208.180.I	-	-	-	-
180		B208.180.C	-	-	-	-
180		B208.180.D	-	-	-	-
200		B208.200.I	-	-	-	-
200		B208.200.C	-	-	-	-
200		B208.200.D	-	-	-	-



· Les compositions asymétriques sont constituées des modules suivants : 120 (80+40), 140 (100+40), 160 (100+60), 180 (120+60), 200 (120+80). Autres combinaisons disponibles.

· Meubles spéciaux : Pour les dimensions intermédiaires en largeur et / ou en hauteur, prendre le tarif des mesures juste supérieure.

· Le système Decospace n'est pas disponible sur le meuble d'hauteur 35. Si l'installation est possible, il peut être commandé sans frais supplémentaire.

- C Lavabo centré
- D Lavabo à droite
- I Lavabo à gauche
- X Lavabo double

MODULES SUSPENDUS POUR LAVABO

4 TIROIRS SYMÉTRIQUES

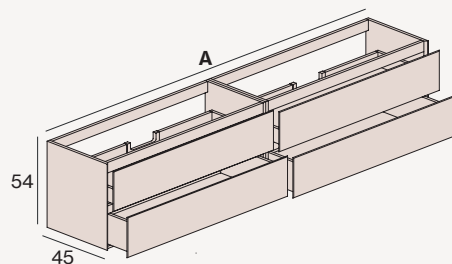

A (cm)	LAVABO	REF	LAQUE		PANNEAU CONTREPLAQUÉ MARIN	
			PRISE DE MAIN BEST	PRISE DE MAIN PUSH	PRISE DE MAIN BEST	PRISE DE MAIN PUSH
120		B209.120.I	-	-	-	-
120		B209.120.D	-	-	-	-
120		B209.120.X	-	-	-	-
140		B209.140.I	-	-	-	-
140		B209.140.D	-	-	-	-
140		B209.140.X	-	-	-	-
160		B209.160.I	-	-	-	-
160		B209.160.D	-	-	-	-
160		B209.160.X	-	-	-	-
180		B209.180.I	-	-	-	-
180		B209.180.D	-	-	-	-
180		B209.180.X	-	-	-	-
200		B209.200.I	-	-	-	-
200		B209.200.D	-	-	-	-
200		B209.200.X	-	-	-	-

2 COFFRES ASYMÉTRIQUES

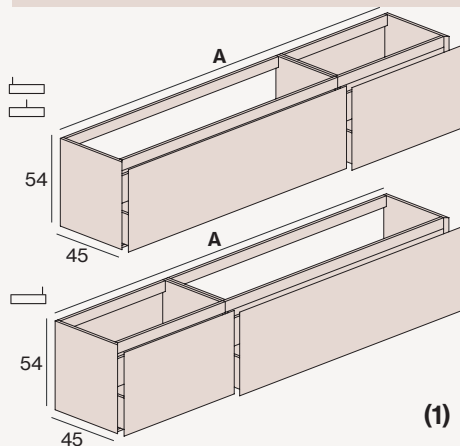

120		B210.120.I	-	-	-	-
120		B210.120.C	-	-	-	-
120		B210.120.D	-	-	-	-
140		B210.140.I	-	-	-	-
140		B210.140.C	-	-	-	-
140		B210.140.D	-	-	-	-
160		B210.160.I	-	-	-	-
160		B210.160.C	-	-	-	-
160		B210.160.D	-	-	-	-
180		B210.180.I	-	-	-	-
180		B210.180.C	-	-	-	-
180		B210.180.D	-	-	-	-
200		B210.200.I	-	-	-	-
200		B210.200.C	-	-	-	-
200		B210.200.D	-	-	-	-

2 COFFRES SYMÉTRIQUES

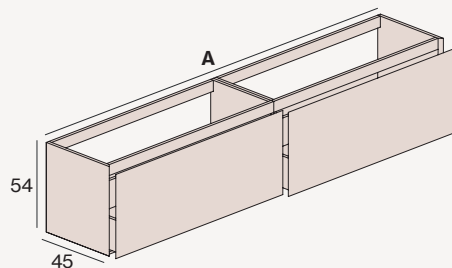

120		B211.120.I	-	-	-	-
120		B211.120.D	-	-	-	-
120		B211.120.X	-	-	-	-
140		B211.140.I	-	-	-	-
140		B211.140.D	-	-	-	-
140		B211.140.X	-	-	-	-
160		B211.160.I	-	-	-	-
160		B211.160.D	-	-	-	-
160		B211.160.X	-	-	-	-
180		B211.180.I	-	-	-	-
180		B211.180.D	-	-	-	-
180		B211.180.X	-	-	-	-
200		B211.200.I	-	-	-	-
200		B211.200.D	-	-	-	-
200		B211.200.X	-	-	-	-

Compléments

& complétez
COMPLÉTEZ VOTRE MEUBLE
Organisateurs,
porte-serviettes,...
page 148

(1) TIROIR À L'ANGLAISE

Le tiroir à l'anglaise peut être placé dans les compositions avec coffre.

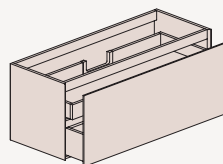

A (cm)	REF	PVP
40	A220.040	-
60	A220.060	-
70	A220.070	-
80	A220.080	-
90	A220.090	-
100	A220.100	-
120	A220.120	-
120X	A220.120X	-
140	A220.140	-
140X	A220.140X	-

MODULES SUSPENDUS

1 TIROIR / BANC

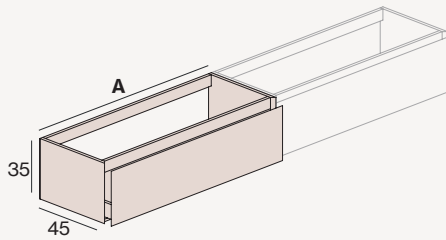

A (cm)	REF	LAQUE		PANNEAU CONTREPLAQUÉ MARIN	
		PRISE DE MAIN BEST	PRISE DE MAIN PUSH	PRISE DE MAIN BEST	PRISE DE MAIN PUSH
30	B101.030.M	-	-	-	-
40	B101.040.M	-	-	-	-
60	B101.060.M	-	-	-	-
70	B101.070.M	-	-	-	-
80	B101.080.M	-	-	-	-
90	B101.090.M	-	-	-	-
100	B101.100.M	-	-	-	-
120	B101.120.M	-	-	-	-
140	B101.140.M	-	-	-	-

2 TIROIRS / BANC

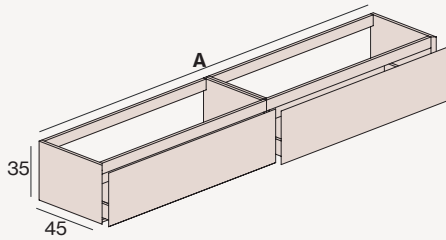

120	B103.120.M	-	-	-	-
140	B103.140.M	-	-	-	-
160	B103.160.M	-	-	-	-
180	B103.180.M	-	-	-	-
200	B103.200.M	-	-	-	-

DÉCORATIF

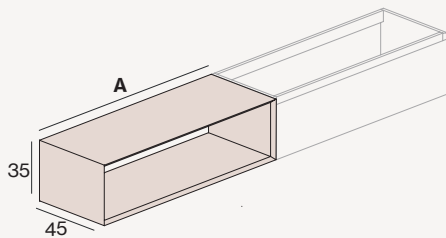

30	B104.030.M	-	-	-	-
40	B104.040.M	-	-	-	-
60	B104.060.M	-	-	-	-
70	B104.070.M	-	-	-	-
80	B104.080.M	-	-	-	-

MODULES SUSPENDUS

1 COFFRE

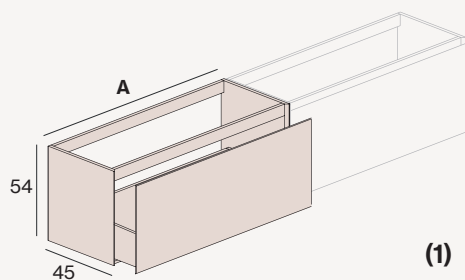

A (cm)	REF	LAQUE		Panneau Contreplaqué Marin	
		Prise de main Best	Prise de main Push	Prise de main Best	Prise de main Push
30	B202.030.M	-	-	-	-
40	B202.040.M	-	-	-	-
60	B202.060.M	-	-	-	-
70	B202.070.M	-	-	-	-
80	B202.080.M	-	-	-	-
90	B202.090.M	-	-	-	-
100	B202.100.M	-	-	-	-
120	B202.120.M	-	-	-	-
140	B202.140.M	-	ND	-	ND

1 TIROIR + DÉCORATIF

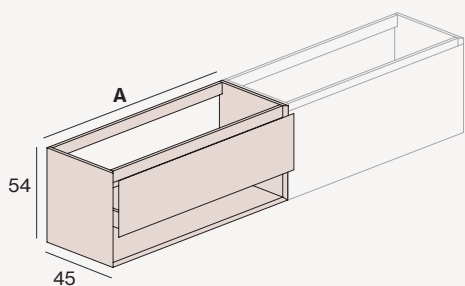

30	B203.030.M	-	-	-	-
40	B203.040.M	-	-	-	-
60	B203.060.M	-	-	-	-
70	B203.070.M	-	-	-	-
80	B203.080.M	-	-	-	-
90	B203.090.M	-	-	-	-
100	B203.100.M	-	-	-	-
120	B203.120.M	-	-	-	-
140	B203.140.M	-	-	-	-

2 TIROIRS

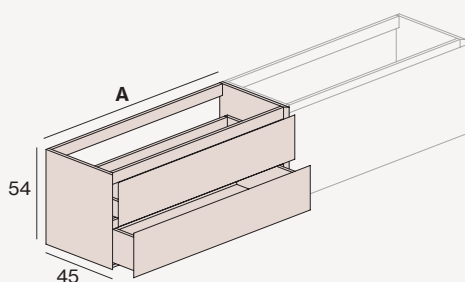

30	B201.030.M	-	-	-	-
40	B201.040.M	-	-	-	-
60	B201.060.M	-	-	-	-
70	B201.070.M	-	-	-	-
80	B201.080.M	-	-	-	-
90	B201.090.M	-	-	-	-
100	B201.100.M	-	-	-	-
120	B201.120.M	-	-	-	-
140	B201.140.M	-	-	-	-

DÉCORATIF 2 TIROIRS

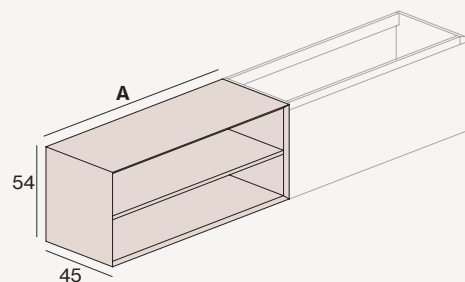

30	B207.030.M	-	-	-	-
40	B207.040.M	-	-	-	-
60	B207.060.M	-	-	-	-
70	B207.070.M	-	-	-	-
80	B207.080.M	-	-	-	-

(1) TIROIR À L'ANGLAISE

Le tiroir à l'anglaise peut être placé dans les compositions avec coffre.

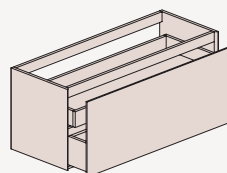

A (cm)	REF	PVP
40	A221.040	-
60	A221.060	-
70	A221.070	-
80	A221.080	-
90	A221.090	-
100	A221.100	-
120	A221.120	-
140	A221.140	-



Vous pouvez créer votre meuble sur mesure en ajoutant les modules à droite et/ou à gauche du module de lavabo sélectionné. Précisez leur position.

& complétez

COMPLÉTEZ VOTRE MEUBLE
Organisateurs,
porte-serviettes,...
page 148



Queen

Caractéristiques et équipement	134
Personnalisez votre meuble Queen	135
Modules suspendus pour lavabo	136
Modules suspendus	139
Compléments Atelier	148



DECOSPACE SYSTEM

Système qui comprend un siphon peu encombrant et une valve clic-clac chromé brillant. Avec cette solution, le coffrage du tiroir supérieur est évité, en améliorant la capacité de stockage et l'esthétique intérieure car les installations sont cachées.



TIROIRS 4D

Tiroirs en métal Hettich ou Blum de couleur anthracite et profil extra-fin de 12 (mm) avec 4 réglages d'ajustement. Les rails sont entièrement extractibles avec un système de freinage progressif.



SUR MESURE

Cette collection permet sa fabrication sur mesure. Dans le cas de dimensions intermédiaires en hauteur et en largeur, prendre le tarif de la mesure juste supérieure.



ANTHRACITE FULLCOLOR

Concept de design intérieur dans lequel tous les matériaux à l'intérieur des meubles sont conçus de couleur anthracite. Les meubles avec finition laquée sont de couleur anthracite à l'intérieur.



DURALACK SYSTEM

Les couleurs laquées contiennent des additifs durcisseurs qui permettent à la finition d'être très résistante au frottement et à l'abrasion.



DECOFIX SYSTEM

Système de fixation murale de haute sécurité avec des résistances de charge supérieures à 240 kg.



DECOBUILD SYSTEM

Les meubles fabriqués avec des panneaux de 19 (mm) sont collés les uns aux autres avec des tourillons obtenant une esthétique propre sans quincaillerie visible et offrant une meilleure résistance et durabilité.

Queen vous facilite la tâche. Pour personnaliser votre meuble, il suffit de choisir la couleur et la prise de main souhaitée

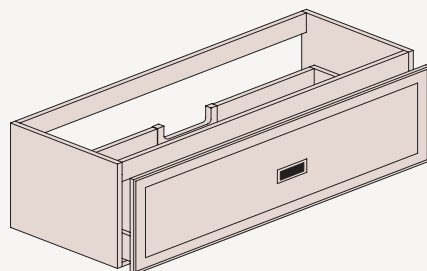

A Choisissez la couleur laquée

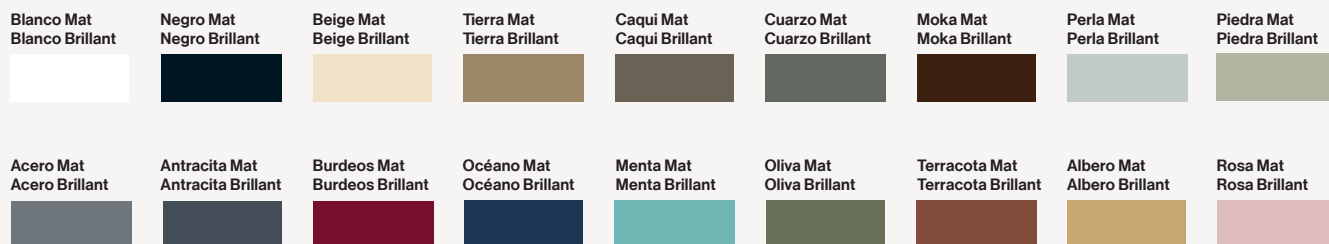

* Disponible dans toutes les couleurs RAL

B Choisissez votre prise de main

Or brillant

Bord décoré



Prise de main



Chrome brillant

Bord décoré

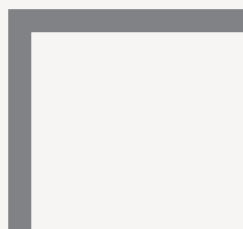

Prise de main



MODULES SUSPENDUS POUR LAVABO

1 TIROIR

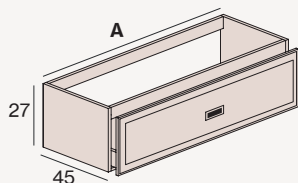

A (cm)	LAVABO	REF	PVP
60		Q101.060.C	-
70		Q101.070.C	-
80		Q101.080.C	-
90		Q101.090.C	-
100		Q101.100.I	-
100		Q101.100.C	-
100		Q101.100.D	-
120		Q101.120.I	-
120		Q101.120.C	-
120		Q101.120.D	-
120		Q101.120.X	-
140		Q101.140.I	-
140		Q101.140.C	-
140		Q101.140.D	-
140		Q101.140.X	-

2 TIROIRS ASYMÉTRIQUES

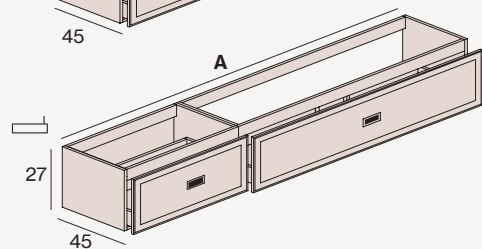
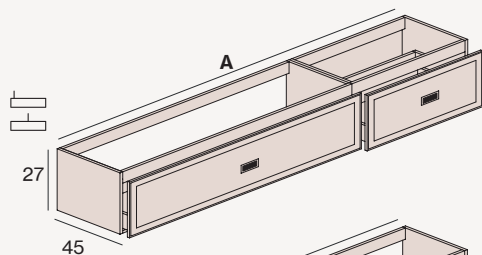

120		Q102.120.I	-
120		Q102.120.C	-
120		Q102.120.D	-
140		Q102.140.I	-
140		Q102.140.C	-
140		Q102.140.D	-
160		Q102.160.I	-
160		Q102.160.C	-
160		Q102.160.D	-
180		Q102.180.I	-
180		Q102.180.C	-
180		Q102.180.D	-
200		Q102.200.I	-
200		Q102.200.C	-
200		Q102.200.D	-

2 TIROIRS SYMÉTRIQUES

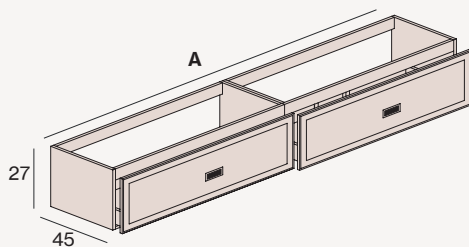

120		Q103.120.I	-
120		Q103.120.D	-
120		Q103.120.X	-
140		Q103.140.I	-
140		Q103.140.D	-
140		Q103.140.X	-
160		Q103.160.I	-
160		Q103.160.D	-
160		Q103.160.X	-
180		Q103.180.I	-
180		Q103.180.D	-
180		Q103.180.X	-
200		Q103.200.I	-
200		Q103.200.D	-
200		Q103.200.X	-



- Les compositions asymétriques sont constituées des modules suivants : 120 (80+40), 140 (100+40), 160 (100+60), 180 (120+60), 200 (120+80). Autres combinaisons disponibles.
- Meubles spéciaux : Pour les dimensions intermédiaires en largeur et / ou en hauteur, prendre le tarif des mesures juste supérieure. Profondeur spéciale disponible de 39 à 45 cm.
- Le système Decospace n'est pas disponible sur le meuble d'hauteur 27. Si l'installation est possible, il peut être commandé sans frais supplémentaire.

- C Lavabo centré
- D Lavabo à droite
- I Lavabo à gauche
- X Lavabo double

MODULES SUSPENDUS POUR LAVABO

2 TIROIRS

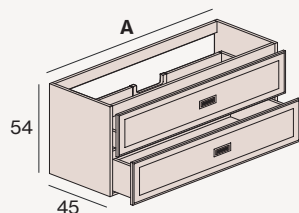

A (cm)	LAVABO	REF	PVP
60		Q201.060.C	-
70		Q201.070.C	-
80		Q201.080.C	-
90		Q201.090.C	-
100		Q201.100.I	-
100		Q201.100.C	-
100		Q201.100.D	-
120		Q201.120.I	-
120		Q201.120.C	-
120		Q201.120.D	-
120		Q201.120.X	-
140		Q201.140.I	-
140		Q201.140.C	-
140		Q201.140.D	-
140		Q201.140.X	-

4 TIROIRS ASYMÉTRIQUES

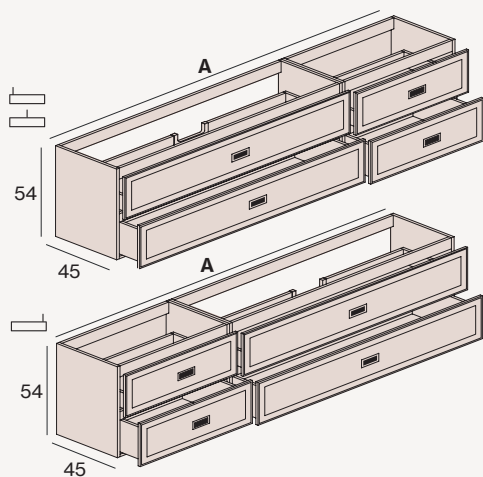

120		Q208.120.I	-
120		Q208.120.C	-
120		Q208.120.D	-
140		Q208.140.I	-
140		Q208.140.C	-
140		Q208.140.D	-
160		Q208.160.I	-
160		Q208.160.C	-
160		Q208.160.D	-
180		Q208.180.I	-
180		Q208.180.C	-
180		Q208.180.D	-
200		Q208.200.I	-
200		Q208.200.C	-
200		Q208.200.D	-

4 TIROIRS SYMÉTRIQUES

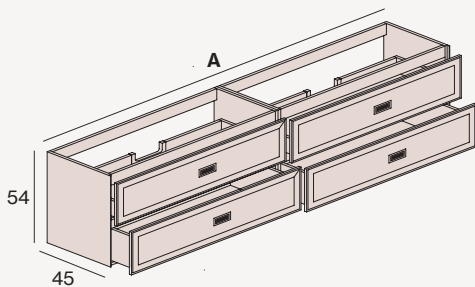

120		Q209.120.I	-
120		Q209.120.D	-
120		Q209.120.X	-
140		Q209.140.I	-
140		Q209.140.D	-
140		Q209.140.X	-
160		Q209.160.I	-
160		Q209.160.D	-
160		Q209.160.X	-
180		Q209.180.I	-
180		Q209.180.D	-
180		Q209.180.X	-
200		Q209.200.I	-
200		Q209.200.D	-
200		Q209.200.X	-

Compléments

& complétez

COMPLÉTEZ
VOTRE MEUBLES
Organisateurs,
porte-serviettes,...
page 148

MODULES SUSPENDUS POUR LAVABO

3 TIROIRS

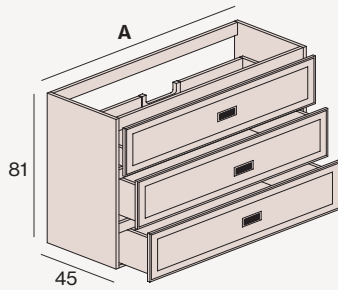

A (cm)	LAVABO	REF	PVP
60		Q213.060.C	-
70		Q213.070.C	-
80		Q213.080.C	-
90		Q213.090.C	-
100		Q213.100.I	-
100		Q213.100.C	-
100		Q213.100.D	-



· Les compositions asymétriques sont constituées des modules suivants : 120 (80+40), 140 (100+40), 160 (100+60), 180 (120+60), 200 (120+80). Autres combinaisons disponibles.
 · Meubles spéciaux : Pour les dimensions intermédiaires en largeur et / ou en hauteur, prendre le tarif des mesures juste supérieure. Profondeur spéciale disponible de 39 à 45 cm.

C Lavabo centré
 D Lavabo à droite
 I Lavabo à gauche
 X Lavabo double

MODULES SUSPENDUS

1 TIROIR / BANC

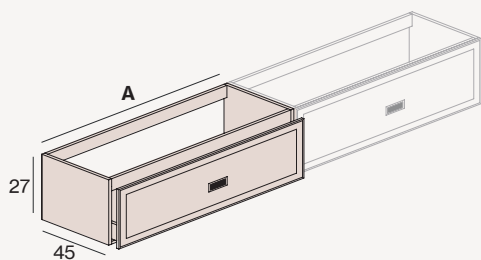

A (cm)	REF	PRISE DE MAIN	PVP
40	Q101.040.M	-	-
60	Q101.060.M	-	-
70	Q101.070.M	-	-
80	Q101.080.M	-	-
90	Q101.090.M	-	-
100	Q101.100.M	-	-
120	Q101.120.M	-	-
140	Q101.140.M	-	-

2 TIROIRS

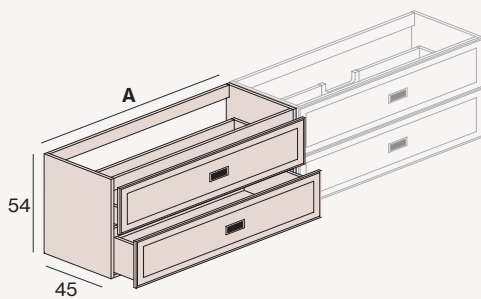

40	Q201.040.M	-	-
60	Q201.060.M	-	-
70	Q201.070.M	-	-
80	Q201.080.M	-	-
90	Q201.090.M	-	-
100	Q201.100.M	-	-
120	Q201.120.M	-	-
140	Q201.140.M	-	-

3 TIROIRS

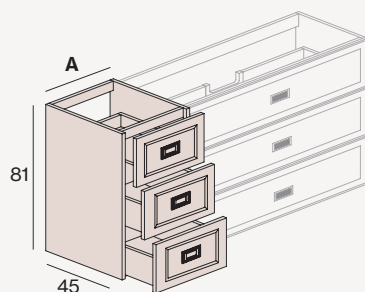

40	Q313.040.M	-	-
60	Q313.060.M	-	-
70	Q313.070.M	-	-
80	Q313.080.M	-	-
90	Q313.090.M	-	-
100	Q313.100.M	-	-



& complétez
COMPLÉTEZ VOS MEUBLES
Organisateurs,
porte-serviettes,...
page 148

· Vous pouvez créer votre meuble sur mesure en ajoutant les modules à droite et/ou à gauche du module de lavabo sélectionné.
Précisez leur position.



Alma by **CIRCULO CUADRADO**

Caractéristiques et équipement	142
Personnalisez votre meuble Alma	143
Modules suspendus pour lavabo	144
Modules suspendus	146
Compléments Atelier	148



DECOSPACE SYSTEM

Système qui comprend un siphon peu encombrant et une valve clic-clac chromé brillant. Avec cette solution, le coffrage du tiroir supérieur est évité, en améliorant la capacité de stockage et l'esthétique intérieure car les installations sont cachées.



ANTHRACITE FULLCOLOR

Concept de design intérieur dans lequel tous les matériaux à l'intérieur des meubles sont conçus en anthracite. Les meubles avec finition laquée sont en anthracite à l'intérieur.



DECOFIX SYSTEM

Système de fixation murale de haute sécurité avec des résistances de charge supérieures à 240 kg.



ATELIER SYSTEM

Sur les finitions en panneau marin ou en bois massif, les pièces sont sélectionnées de manière numérotée afin de respecter la continuité du fil du bois dans tout le meuble.



TIROIRS 4D

Tiroirs en métal Hettich ou Blum de couleur anthracite et profil extra-fin de 12 (mm) avec 4 réglages d'ajustement. Les rails sont entièrement extractibles avec un système de freinage progressif.



DURALACK SYSTEM

Les couleurs laquées contiennent des additifs durcisseurs qui permettent à la finition d'être très résistante au frottement et à l'abrasion.



SUR MESURE

Cette collection permet sa fabrication sur mesure. Dans le cas de dimensions intermédiaires en hauteur et en largeur, prendre le prix de la mesure immédiatement supérieure.



PUSH AND SLOW

Les tiroirs avec système d'ouverture Push sans prise de main sont équipés d'un système de synchronisation qui permet leur ouverture par pression à n'importe quel point de la façade. En retour, fermeture soft close.



DECOBUILD SYSTEM

Les meubles fabriqués avec des panneaux de 19 (mm) sont collés les uns aux autres avec des tourillons obtenant une esthétique propre sans quincaillerie visible et offrant une meilleure résistance et durabilité.



WOOD PROTECT SYSTEM

Les panneaux contreplaqué marin ou bois massif sont protégés contre les agents extérieurs avec des huiles naturelles qui respectent la texture et la nature du bois.

Configurez et personnalisez votre meuble Alma

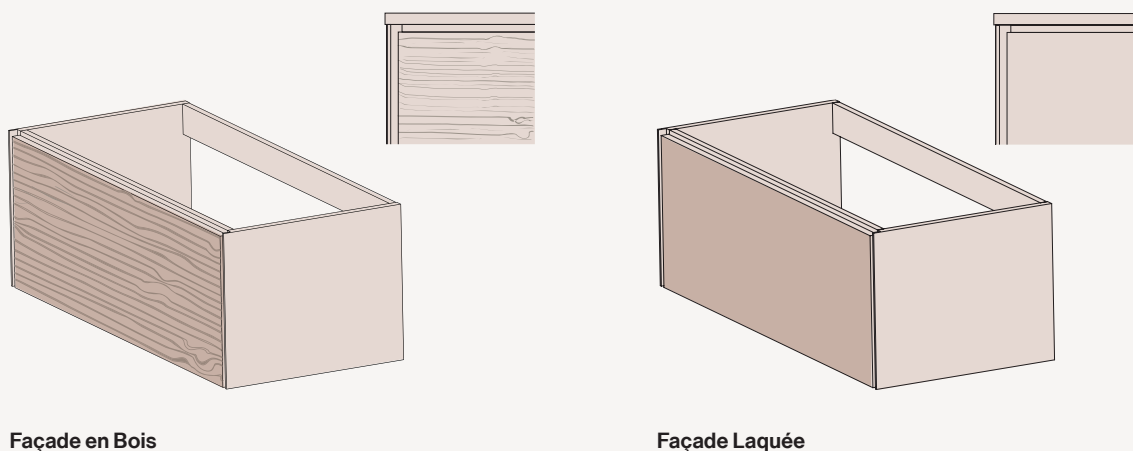

Façade en Bois

Façade Laquée

A Choisissez la couleur de la structure du meuble

Laquages



B Choisissez la couleur de la façade PUSH

Laquages

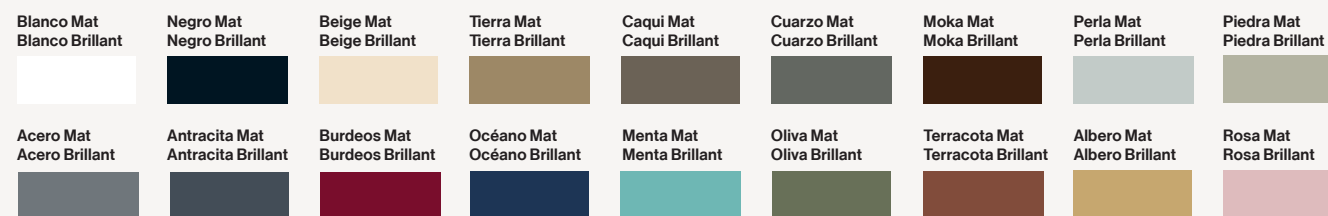

Panneau Contreplaqué Marin / Placage de Chêne et de Noyer

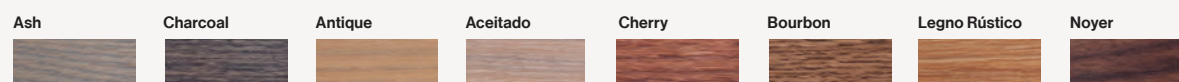

Bois Massif / Chêne



MODULES SUSPENDUS POUR LAVABO

1 TIROIR

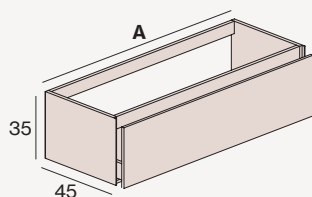

A (cm)	LAVABO	REF	LAQUE	P. CONTREPLAQUÉ MARIN	BOIS MASSIF
(façade uniquement, structure laquée)					
60		A101.060.C	-	-	-
70		A101.070.C	-	-	-
80		A101.080.C	-	-	-
90		A101.090.C	-	-	-
100		A101.100.I	-	-	-
100		A101.100.C	-	-	-
100		A101.100.D	-	-	-
120		A101.120.I	-	-	-
120		A101.120.C	-	-	-
120		A101.120.D	-	-	-
120		A101.120.X	-	-	-
140		A101.140.I	-	-	-
140		A101.140.C	-	-	-
140		A101.140.D	-	-	-
140		A101.140.X	-	-	-

2 TIROIRS ASYMÉTRIQUES

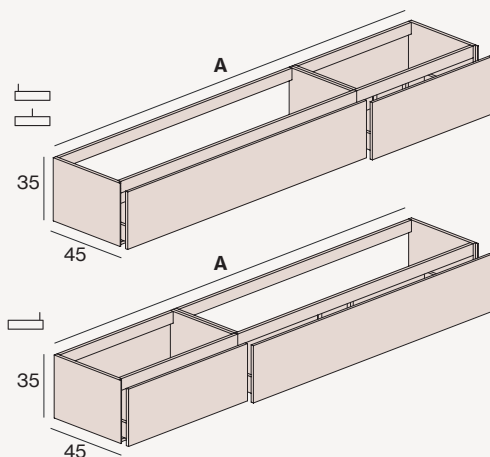

120		A102.120.I	-	-	-
120		A102.120.C	-	-	-
120		A102.120.D	-	-	-
140		A102.140.I	-	-	-
140		A102.140.C	-	-	-
140		A102.140.D	-	-	-
160		A102.160.I	-	-	-
160		A102.160.C	-	-	-
160		A102.160.D	-	-	-
180		A102.180.I	-	-	-
180		A102.180.C	-	-	-
180		A102.180.D	-	-	-
200		A102.200.I	-	-	-
200		A102.200.C	-	-	-
200		A102.200.D	-	-	-

2 TIROIRS SYMÉTRIQUES

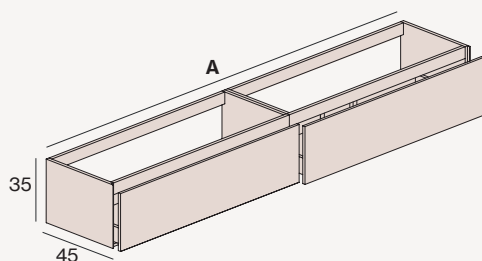

120		A103.120.I	-	-	-
120		A103.120.D	-	-	-
120		A103.120.X	-	-	-
140		A103.140.I	-	-	-
140		A103.140.D	-	-	-
140		A103.140.X	-	-	-
160		A103.160.I	-	-	-
160		A103.160.D	-	-	-
160		A103.160.X	-	-	-
180		A103.180.I	-	-	-
180		A103.180.D	-	-	-
180		A103.180.X	-	-	-
200		A103.200.I	-	-	-
200		A103.200.D	-	-	-
200		A103.200.X	-	-	-



- Les compositions asymétriques sont constituées des modules suivants : 120 (80+40), 140 (100+40), 160 (100+60), 180 (120+60), 200 (120+80). Autres combinaisons disponibles.
- Meubles spéciaux : Pour les dimensions intermédiaires en largeur et / ou en hauteur, prendre le tarif des mesures juste supérieure.
- Le système Decospace n'est pas disponible sur le meuble d'hauteur 35. Si l'installation est possible, il peut être commandé sans frais supplémentaire.

& complétez

COMPLÉTEZ
VOTRE MEUBLE
Organisateurs,
porte-serviettes,...
page 148

- C Lavabo centré
- D Lavabo à droite
- I Lavabo à gauche
- X Lavabo double

MODULES SUSPENDUS POUR LAVABO

2 TIROIRS

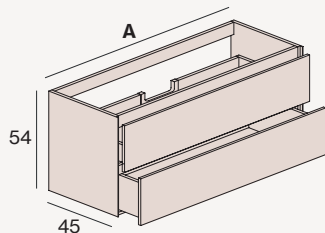

1 TIROIR + DÉCORATIF

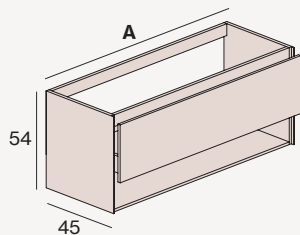

4 TIROIRS ASYMÉTRIQUES

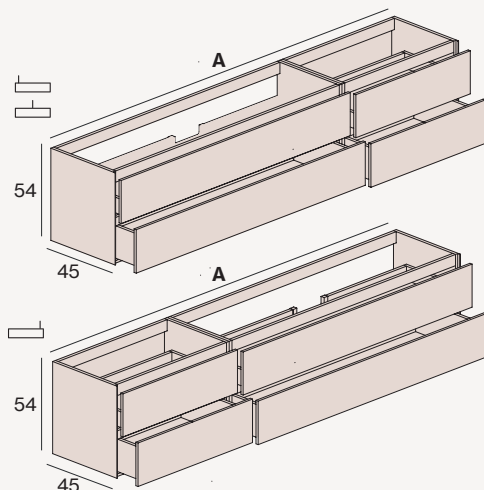

A (cm)	LAVABO	REF	LAQUE	P. CONTRELAQUÉ MARIN	BOIS MASSIF
(façade uniquement, structure laquée)					
60		A202.060.C	-	-	-
70		A202.070.C	-	-	-
80		A202.080.C	-	-	-
90		A202.090.C	-	-	-
100		A202.100.I	-	-	-
100		A202.100.C	-	-	-
100		A202.100.D	-	-	-
120		A202.120.I	-	-	-
120		A202.120.C	-	-	-
120		A202.120.D	-	-	-
120		A202.120.X	-	-	-
140		A202.140.I	-	-	-
140		A202.140.C	-	-	-
140		A202.140.D	-	-	-
140		A202.140.X	-	-	-

60		A203.060.C	-	-	-
70		A203.070.C	-	-	-
80		A203.080.C	-	-	-
90		A203.090.C	-	-	-
100		A203.100.I	-	-	-
100		A203.100.C	-	-	-
100		A203.100.D	-	-	-
120		A203.120.I	-	-	-
120		A203.120.C	-	-	-
120		A203.120.D	-	-	-
120		A203.120.X	-	-	-
140		A203.140.I	-	-	-
140		A203.140.C	-	-	-
140		A203.140.D	-	-	-
140		A203.140.X	-	-	-

120		A208.120.I	-	-	-
120		A208.120.C	-	-	-
120		A208.120.D	-	-	-
140		A208.140.I	-	-	-
140		A208.140.C	-	-	-
140		A208.140.D	-	-	-
160		A208.160.I	-	-	-
160		A208.160.C	-	-	-
160		A208.160.D	-	-	-
180		A208.180.I	-	-	-
180		A208.180.C	-	-	-
180		A208.180.D	-	-	-
200		A208.200.I	-	-	-
200		A208.200.C	-	-	-
200		A208.200.D	-	-	-



& complétez
COMPLÉTEZ
VOTRE MEUBLE
Organisateurs,
porte-serviettes,...
page 148

C Lavabo centré
 D Lavabo à droite
 I Lavabo à gauche
 X Lavabo double

MODULES SUSPENDUS POUR LAVABO

4 TIROIRS SYMÉTRIQUES

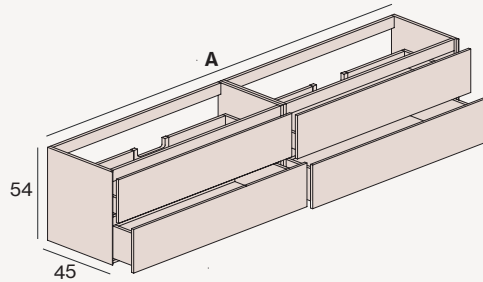

A (cm)	LAVABO	REF	LAQUE	P. CONTREPLAQUÉ MARIN	BOIS MASSIF
(façade uniquement, structure laquée)					
120		A209.120.I	-	-	-
120		A209.120.D	-	-	-
120		A209.120.X	-	-	-
140		A209.140.I	-	-	-
140		A209.140.D	-	-	-
140		A209.140.X	-	-	-
160		A209.160.I	-	-	-
160		A209.160.D	-	-	-
160		A209.160.X	-	-	-
180		A209.180.I	-	-	-
180		A209.180.D	-	-	-
180		A209.180.X	-	-	-
200		A209.200.I	-	-	-
200		A209.200.D	-	-	-
200		A209.200.X	-	-	-

MODULES SUSPENDUS

1 TIROIR / BANC

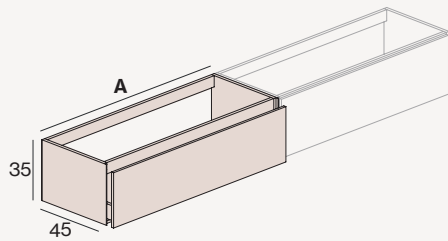

A (cm)	REF	LAQUE	P. CONTREPLAQUÉ MARIN	BOIS MASSIF
(façade uniquement, structure laquée)				
30	A101.030.M	-	-	-
40	A101.040.M	-	-	-
60	A101.060.M	-	-	-
70	A101.070.M	-	-	-
80	A101.080.M	-	-	-
90	A101.090.M	-	-	-
100	A101.100.M	-	-	-
120	A101.120.M	-	-	-
140	A101.140.M	-	-	-

2 TIROIRS / BANC

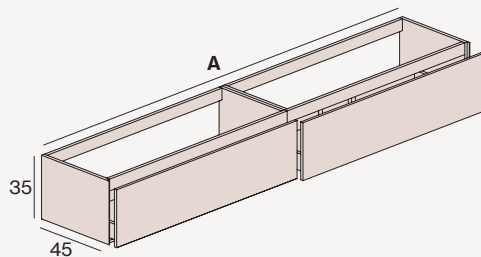

120	A103.120.M	-	-	-
140	A103.140.M	-	-	-
160	A103.160.M	-	-	-
180	A103.180.M	-	-	-
200	A103.200.M	-	-	-



· Vous pouvez créer votre meuble sur mesure en ajoutant les modules à droite et/ou à gauche du module de lavabo sélectionné.
Précisez leur position.

& complétez

COMPLÉTEZ
VOTRE MEUBLE
Organisateurs,
porte-serviettes,...
page 148

- C Lavabo centré
- D Lavabo à droite
- I Lavabo à gauche
- X Lavabo double

MODULES SUSPENDUS

DÉCORATIF

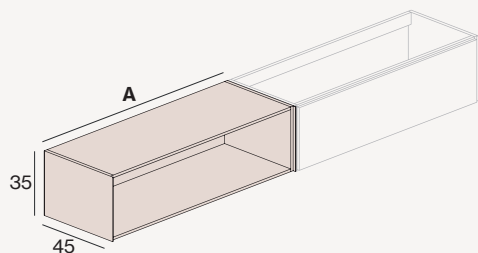

A (cm)	REF	LAQUE
30	A104.030.M	-
40	A104.040.M	-
60	A104.060.M	-
70	A104.070.M	-
80	A104.080.M	-

DÉCORATIF 2 ÉTAGÈRES

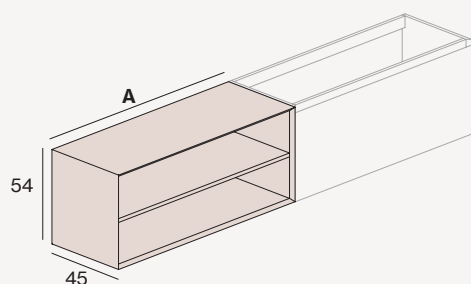

30	A207.030.M	-
40	A207.040.M	-
60	A207.060.M	-
70	A207.070.M	-
80	A207.080.M	-

2 TIROIRS

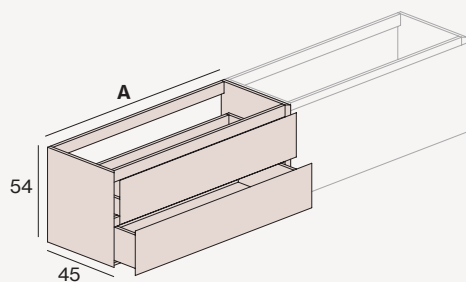

A (cm)	REF	LAQUE	P. CONTREPLAQUÉ MARIN	BOIS MASSIF
(façade uniquement, structure laquée)				
30	A201.030.M	-	-	-
40	A201.040.M	-	-	-
60	A201.060.M	-	-	-
70	A201.070.M	-	-	-
80	A201.080.M	-	-	-
90	A201.090.M	-	-	-
100	A201.100.M	-	-	-
120	A201.120.M	-	-	-
140	A201.140.M	-	-	-

1 TIROIR + DÉCORATIF

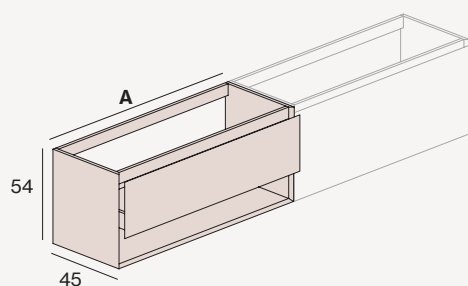

30	A203.030.M	-	-	-
40	A203.040.M	-	-	-
60	A203.060.M	-	-	-
70	A203.070.M	-	-	-
80	A203.080.M	-	-	-
90	A203.090.M	-	-	-
100	A203.100.M	-	-	-
120	A203.120.M	-	-	-
140	A203.140.M	-	-	-



· Vous pouvez créer votre meuble sur mesure en ajoutant les modules à droite et/ou à gauche du module de lavabo sélectionné.
Précisez leur position.

& complétez
COMPLÉTEZ
VOTRE MEUBLE
Organisateurs,
porte-serviettes,...
page 148



Compléments pour meubles de bain **Atelier**

Intérieur du meuble	150
Pieds du meuble	151
Extérieur du meuble	152

INTÉRIEUR DU MEUBLE

ORGADRAW

Ensemble d'organiseurs.



Anthracite



REF

PVP

CM1

-

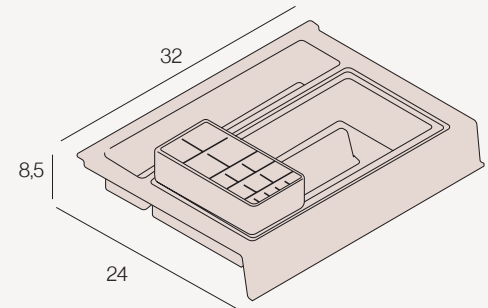

ORGASTRIP

Système de séparateurs guidés par rails pour tiroir supérieur.

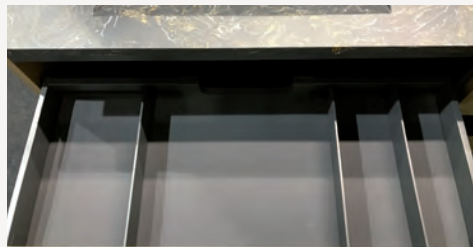

Anthracite

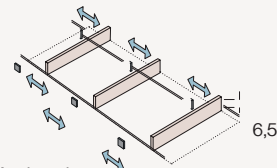

A	REF	SÉPARATEURS	PVP
30	CM2.030	1	-
40	CM2.040	1	-
60	CM2.060	2	-
70	CM2.070	2	-
80	CM2.080	3	-
90	CM2.090	3	-
100	CM2.100	4	-
120	CM2.120	4	-
140	CM2.140	4	-

Séparateur supplémentaire

CM2.010	1	-
---------	---	---

PROTECTION TIROIR

Feuille de protection antidérapante pour tiroir.



Couleurs

Perle

Tuile



A	PERLE		TUILE	
	REF	PVP	REF	PVP
30	CM3.030	-	CM4.030	-
40	CM3.040	-	CM4.040	-
60	CM3.060	-	CM4.060	-
70	CM3.070	-	CM4.070	-
80	CM3.080	-	CM4.080	-
90	CM3.090	-	CM4.090	-
100	CM3.100	-	CM4.100	-
120	CM3.120	-	CM4.120	-
140	CM3.140	-	CM4.140	-

PIEDS DU MEUBLE

STRUCTURE MÉTAL POUR MEUBLE H54

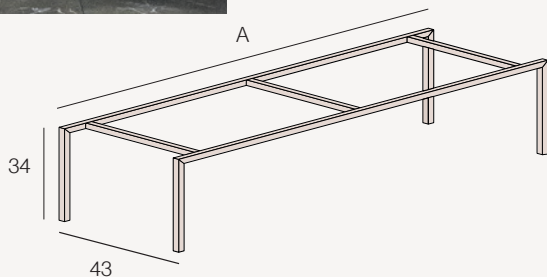

A	REF	NOIR	COULEUR
60	CM5.060	-	-
70	CM5.070	-	-
80	CM5.080	-	-
90	CM5.090	-	-
100	CM5.100	-	-
120	CM5.120	-	-
140	CM5.140	-	-
160	CM5.160	-	-
180	CM5.180	-	-
200	CM5.200	-	-

La dimension de la profondeur de la structure est d'environ 2 centimètres inférieur à la profondeur du meuble afin de ne pas interférer avec les façades.

Couleurs



PIEDS H3

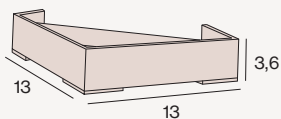

Chromé
brillant

REF	PVP
CM6	-

Ensemble de 4 unités

PIEDS H7

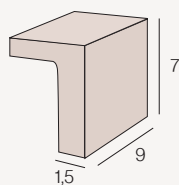

Chromé
brillant

REF	PVP
CM7	-

Ensemble de 4 unités

EXTÉRIEUR DU MEUBLE

PORTE-SERVIETTES LATÉRAL

Porte-serviettes chromé brillant à placer sur le côté du meuble.

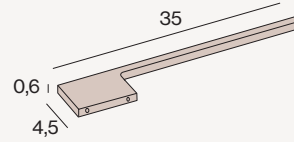

COULEUR	REF	PVP
Chromé brillant	CM8.CB	-
Noir mat	CM8.BK	-
Couleur (palette laque)	CM8.CO	-

Couleurs



PORTE-SERVIETTES SUR PIED

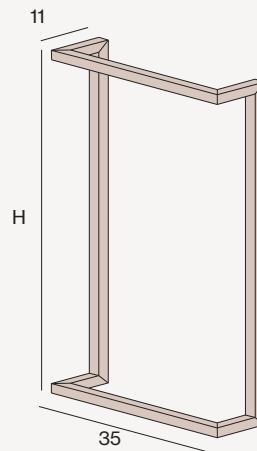

H	COULEUR	REF	PVP
75	Noir mat	CM9.75.BK	-
75	Couleur (palette laque)	CM9.75.CO	-
85	Noir mat	CM9.85.BK	-
85	Couleur (palette laque)	CM9.85.CO	-

H = 85 cm pour meuble avec lavabo encastré.

H = 75 cm pour meuble avec vasque à poser sur plan de travail.

Couleurs



EXTÉRIEUR DU MEUBLE

RÉTROÉCLAIRAGE INFÉRIEUR MEUBLE

Éclairage sous le meuble, plan de travail, armoire murale, ou colonne.

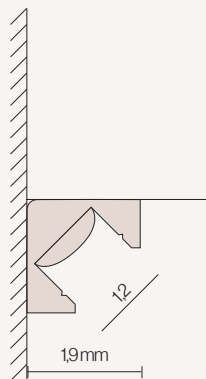

A	REF	PVP
60	CM10.060	-
70	CM10.070	-
80	CM10.080	-
90	CM10.090	-
100	CM10.100	-
120	CM10.120	-
140	CM10.140	-
160	CM10.160	-
180	CM10.180	-
200	CM10.200	-

La dimension réelle de l'éclairage LED est de 4 centimètres inférieure à la largeur du meuble afin qu'ils ne soient pas visible du côté.

LUMIÈRE	COULEUR °K	CONSUMMATION	PUISANCE	ÉTANCHÉITÉ	DRIVER	MATÉRIAU
LED	4000°K Neutra	4,8W	400 LUMENS mètre linéaire	IP67	INCLUS	ALUMINIUM

Personnalisez votre LED à 3000°K ou 4200°K sans frais supplémentaire. Standard de 5500°K.

ÉLÉMENT LATÉRAL DE FINITION

Élément latéral de finition entre les parois.



H	REF	LAQUE	PANNEAU CONTREPLAQUÉ MARIN
27	CM15.27	-	-
35	CM15.35	-	-
54	CM15.54	-	-
81	CM15.81	-	-

X à définir en fonction des besoins.

02 Casual Meubles de salle de bain

La tendance, la fraîcheur, le quotidien

Play

Liberté de composer, moduler, colorer
chaque projet.





▲ Bañoire
Orion Solid Surface

Auxiliaire
*Étagère en métal
double étagère*





Meuble
2 coffres + tiroir intérieur /
Façade prise
de main Glass

 242

Plan de travail
Intégré avec tablier
noir Marquina

 272

Miroir encadré
Metalsquare avec miroir
grossissant mobile

 307

Éclairage décoratif
Ledarc

 320



◀ Détail façade glass
avec profilé en métal
et prise de main
intégrée avec verre
texturé d'une des
couleurs de la palette
du laquage



Miroir encadré
Metalsquare

Lampe suspendue
Ledarc



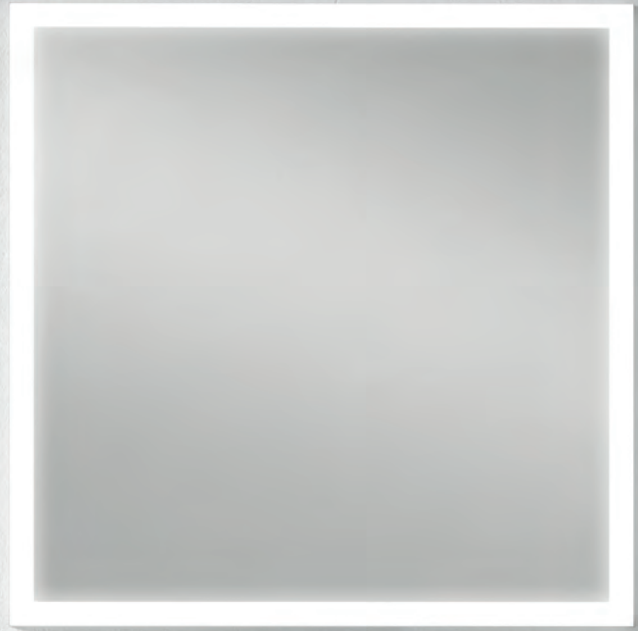



- ◀ Meuble
*1 coffre avec tiroir
intérieur / glass couleur*  239
- Plan de travail
*Plat Ceramcolor
Vasque Ceramcolor
Circus*  290
- Miroir rétroéclairé
Frontled  304
- Auxiliaire
*Banquette en métal
Dessus laqué*  335





▲ Vasque à poser sur plan de travail en céramique coloré de la même couleur du meuble disponible jusqu'à 8 couleurs

◀ Meuble façade glass texturé laqué de la même couleur du meuble, disponible jusqu'à 18 couleurs

▼ Tabouret auxiliaire







- ◀ Meuble  241
4 tiroirs / prise de main
Incolor finition laquée
Structure en métal
Pieds décoratifs

- Plan de travail  289
Plat Solid Surface
Vasque Cuadro
Solid Surface

- Miroir encadré  308
Corner sur mesure

- Éclairage décoratif  321
Ledcirc

- Auxiliaire  331
Armoire auxiliaire deux
portes et décoratif

- Baignoire  338
Borealis Solid Surface

Détail intérieur du meuble. ►
Tiroirs en métal 4D à extraction
totale et freinage silencieux.
Le tiroir supérieur du lavabo avec
siphon distributeur

▼ Miroir corner laqué, chanfrein







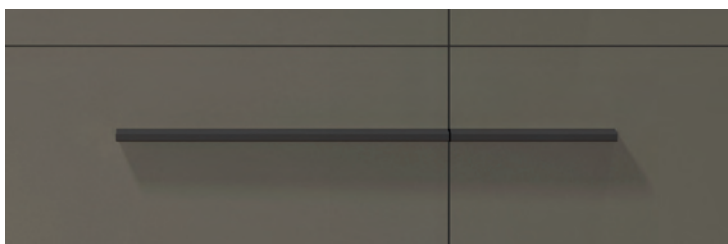
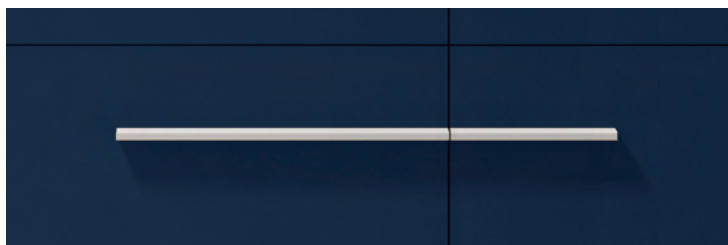
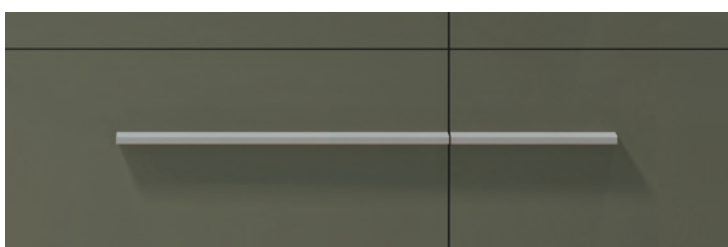



- ◀ Personnalisez votre meuble prise de main Incolor avec l'une des 18 couleurs de la palette du laquage autant sur le meuble que sur la prise de main en aluminium laqué époxy







- ◀ Meuble  241
*2 tiroirs + niche décorative / prise
de main Incolor*

- Plan de travail  288
Plat Solid Mineral
Vasque à poser sur plan de travail Smile

- Miroir lisse  300
Round lisse

- Auxiliaire  332
Étagère en bois Complet
porte-serviettes mural en métal  334



239

Armoire façade ▶
2 tiroirs laqués / prise de main Black
Porte-serviettes en métal
sur pied



306

Miroir encadré
Metalsquareled



321

Éclairage décoratif
Ledcirc



330

Auxiliaires



335

Armoire 2 portes /
Banquette auxiliaire





244-245

Meuble
Module 2 tiroirs et module 1 tiroir avec
plan de travail Bois Nature / prise de
main Negro

284

Plan de travail
Plat avec tablier en Bois Nature
vasque à poser sur plan de travail
Ceramcolor Circus

277

306

Miroir encadré
Metalrounded



Éclairage décoratif
Ledpoint

Auxiliaire
Étagère décorative complète

Baignoire
Orion Solid Surface





▲ Détail prise de main en noire



◀ Éclairage décoratif
Ledpoint

Auxiliaire
Étagère décorative
Complet



▲ Miroirs encadrés en métal
avec led intégrée





▲ Auxiliaire
Colonne décorative



329



Meuble
2 tiroirs laqué / prise de main Curve
Module latéral décoratif



Plan de travail intégré
Mural ardoise



Miroir
Eyeled



Auxiliaire
Armoire auxiliaire
avec décoratif 2 portes





◀ Miroir rétroéclairage frontal Eyeled



▲ Détail module décoratif latéral



Baignoire ▶
Leo Solid Surface





Meuble
2 tiroirs et meuble d'1 tiroir avec niche
décorative / prise de main Lineal, laqué



239

Plan de travail
Plat chêne massif
vasque à poser sur
plan de travail Copa



287

Miroir rétroéclairé ▲
Circled



321



▲ Plan de travail plat chêne massif



▲ Détail prise de main Lineal



238

Meuble ▶

*Banc 2 tiroirs laqué /
prise de main Inglete*



268

Plans de travail

Mural intégré Solid

Mineral sur mesure

*Couvercle plat Solid Mineral
sur mesure*



302

Miroir retroéclairé

Filed



321

Éclairage décoratif

Circled



328

Auxiliaire

*Colonne deux
portes laquées*





Auxiliaires ►
Colonne 2 portes / prise de main
Push banquette auxiliaire

Baignoire
Leo Solid Surface



▲ Détail prise de main chanfrein 45°







◀ Meuble

*1 tiroir / structure latérale
laquée et façade Bois
Nature / Prise de main
Rail / porte-serviettes
laqué latéral*



238

Plan de travail intégré
Solid Mineral standard



264

Miroir

Lisse avec LED 5X



300-310

Auxiliaire

*Porte-serviettes
mural laqué*



334

Éclairage

Applique pour miroir Ledin



318



▲ Baignoire
Borealis Solid Surface

Éclairage décoratif
Ledpoint





Meuble
2 tiroirs et 1 porte / structure
latérale Bois Nature et façade
laqué / prise de main Neo



Plan de travail intégré
Solid Mineral décalé
à gauche



Miroir rétroéclairé
Circled



Auxiliaire
Armoire 1 porte
porte-serviettes
standard





◀ Porte-serviettes en métal sur pied. Disponible en couleurs laquées



◀ Détail tiroir supérieur avec distributeur



◀ Détail prise de main neo



239



243



284



300



328



339



319

Meuble ▶

*2 tiroirs + structure en métal
Bois Nature / prise de main Push*

Plan de travail

*Plat bois nature
Vasque à poser sur plan de
travail Ceramcolor*

Miroir

Lisse sécurisé sur mesure

Auxiliaires

*Composition constituée de
colonne à 2 portes et colonne
à 1 porte, laqué*

Baignoire

Leo Solid Surface

Éclairage

*Applique murale pour
miroir Ledbar*









- ▲ Les structures en métal peuvent être personnalisées dans l'une des couleurs de la palette de laquage

Meuble
2 Coffres / prise de main Line

Plan de travail plat
Laqué / vasque à poser
sur plan de travail Solid Surface

Miroir rétroéclairé
Spinled





332



334

Auxiliaire
*Étagère décorative Complet
porte-serviettes en métal mural*



328



334

*Armoire à 2 portes, laqué
Double étagère en métal*



339

Baignoire
Leo Solid Surface









- ◀ Meuble
1 tiroir et 1 coffre / prise de main
Line finition laquée  242

- Plan de travail plat
Solid Mineral  288

- Lavabo
Totem Solid Surface  283

- Miroir rétroéclairé
Spinled  303



◀ Meuble
*1 tiroir et 1 coffre / prise de
main Line finition : laquée*

Plan de travail
Plat Solid Mineral

Lavabo ▶
Totem Solid Surface
Miroir rétroéclairé
Spinled





- ▲ Meuble
1 tiroir / prise de main *Frame* finition :
laquée Structure en métal,
pieds décoratifs avec étagère
en verre fumé

 238

 243

- Plan de travail intégré
Solid Mineral

 264

- Miroir lisse
Miroir avec applique Ledbar

 300

 319



Éclairage décoratif
Ledcirc

Baignoire
Leo Solid Surface



321



339

Baignoire ▶

Leo Solid Surface

Éclairage décoratif

Ledcirc

▼ Détail façade frame

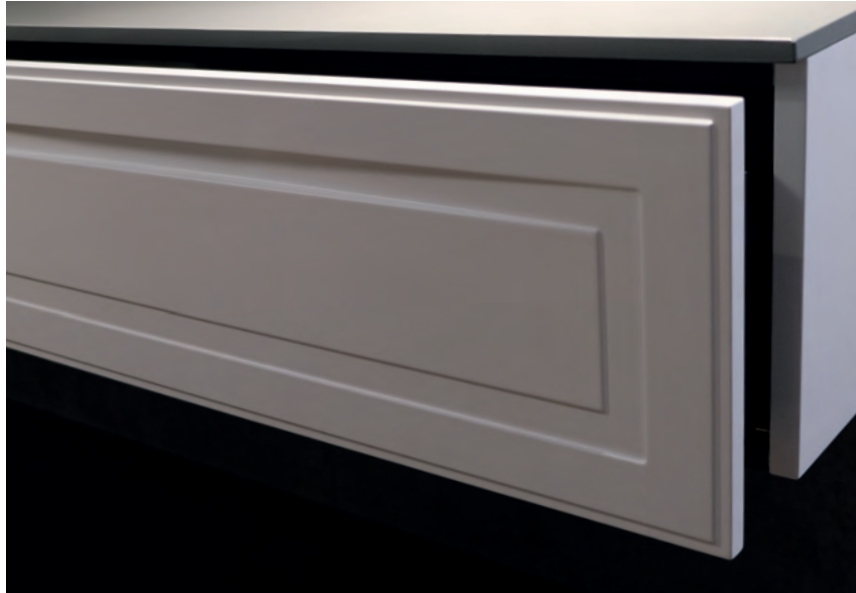

▲ Estructura

Detalle estructura metálica con cristal fumé





▲ Meuble
*Structure pieds en métal avec
étagère et porte-serviettes en
verre fumé*

Plan de travail intégré
Solid Mineral Thin

Miroir rétroéclairé
Rounded



▲ Baignoire
Borealis Solid Surface

Auxiliaire
*Porte-serviettes en métal
sur pied*



Step

Le concret, juste à temps

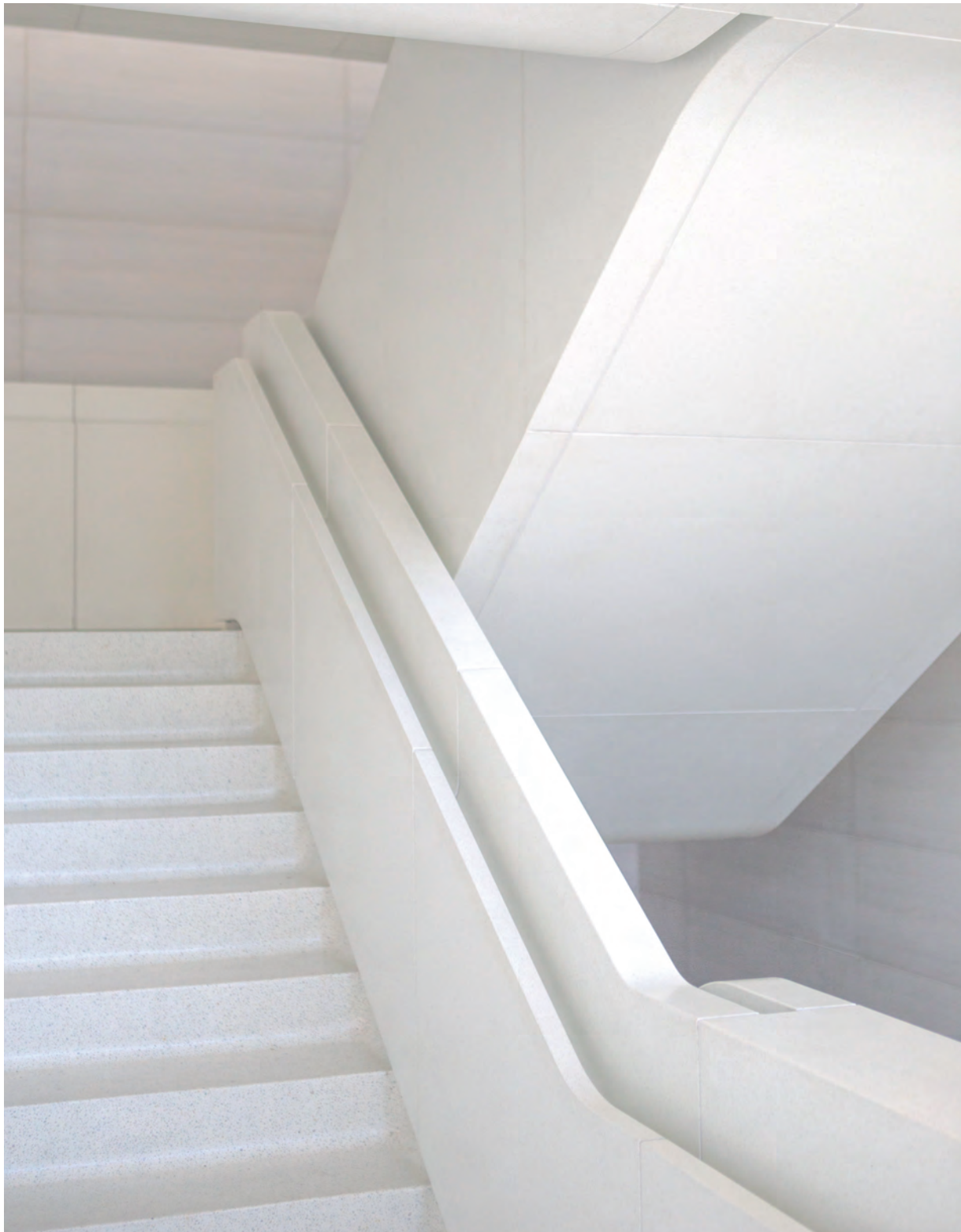

Baignoire
▼ *Borealis Solid Surface*

Auxiliaire
Porte-serviettes en métal mural





Meuble
2 tiroirs / prise de main chanfrein
Step finition : laquée



Plan de travail Intégré
Céramique



Miroir rétroéclairé
Rounded



Détail façade ►
chanfrein







256

Meuble ▶

2 tiroirs / prise de main Step
finition : stratifiée Sand



264

Plan de travail intégré
Solid Mineral



303

Miroir rétroéclairé
Spinled



335

Auxiliaire
Porte-serviettes
en métal sur pied



338

Baignoire
Andrómeda Solid Surface







▲ Détail texture stratifiée collection Step





▲ Meuble
2 tiroirs / prise de main chanfrein
Step finition : laquée Blanco Mat



Plan de travail intégré
Solid Mineral Hard à deux
vasques



Miroir lisse
Lisse / applique Led in





Auxiliaire
Porte-serviettes en métal mural

Auxiliaire ►
Porte-serviettes
en métal mural





▲ Détail intérieur tiroirs



STEP

02

Information technique et tarif

Casual

DECOSAN

Bath design

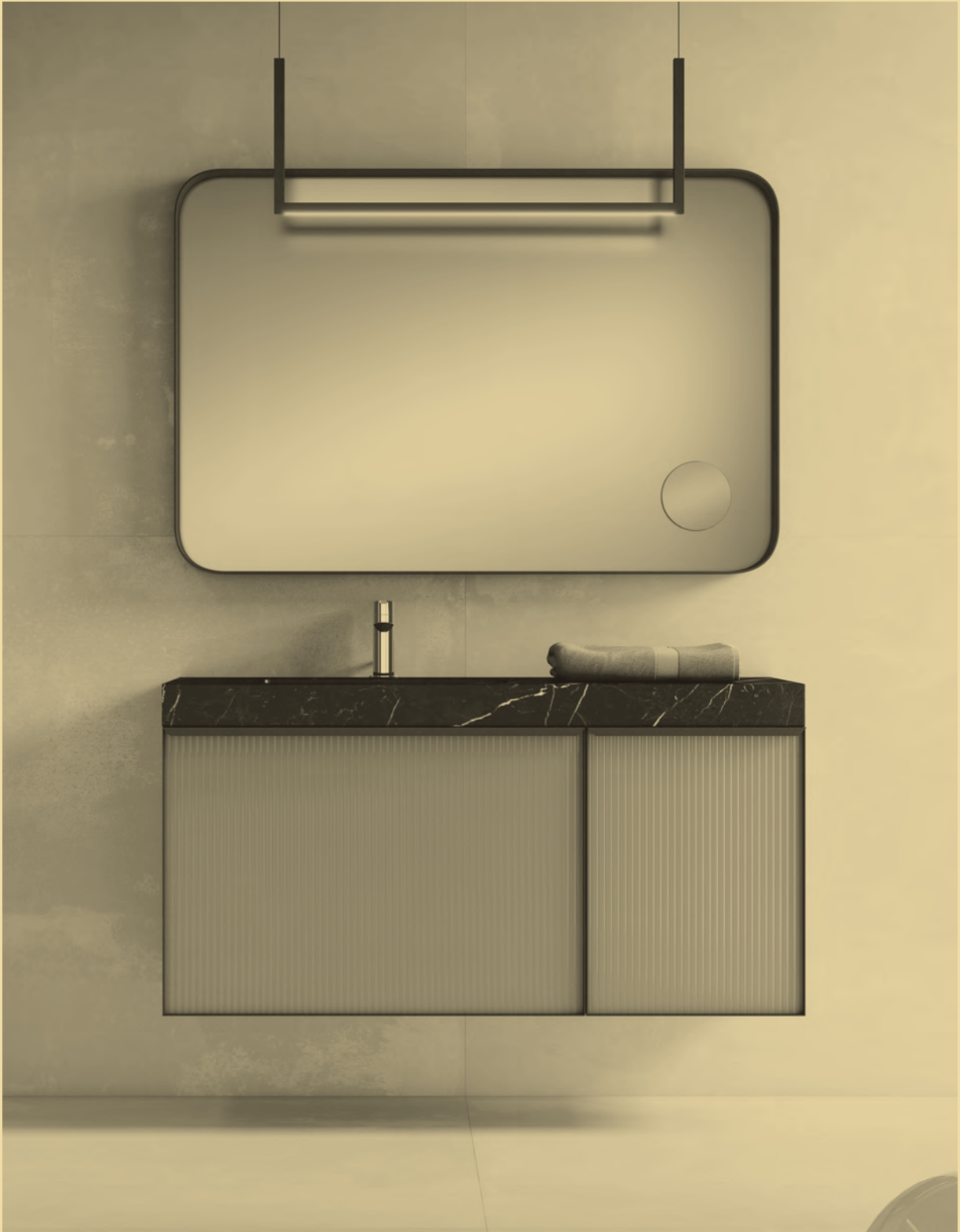

Play

Caractéristiques et équipement	232
Personnalisez votre meuble Play	233
Modules suspendus pour lavabo	238
Modules suspendus	244
Play - Complétez	248



TIROIRS 4D

Tiroirs en métal Hettich ou Blum de couleur anthracite et profil extra-fin de 12 (mm) avec 4 réglages d'ajustement. Les rails sont entièrement extractibles avec un système de freinage progressif.



SUR MESURE

Cette collection permet sa fabrication sur mesure. Dans le cas de dimensions intermédiaires en hauteur et en largeur, prendre le tarif des mesures juste supérieure.



ANTHRACITE FULLCOLOR

Concept de design intérieur dans lequel tous les matériaux à l'intérieur des meubles sont conçus de couleur anthracite. Les meubles avec finition laquée sont de couleur anthracite à l'intérieur.



DURALACK SYSTEM

Les couleurs laquées contiennent des additifs durcisseurs qui permettent à la finition d'être très résistante au frottement et à l'abrasion.



PUSH AND SLOW

Les tiroirs avec système d'ouverture Push sans prise de main sont équipés d'un système de synchronisation qui permet leur ouverture par pression à n'importe quel point de façade. En retour, fermeture soft close.



DECOFIX SYSTEM

Système de fixation murale de haute sécurité avec des résistances de charge supérieures à 240 kg.



DECOBUILD SYSTEM

Les meubles fabriqués avec des panneaux de 19 (mm) sont collés les uns aux autres avec des tourillons obtenant une esthétique propre sans quincaillerie visible et offrant une meilleure résistance et durabilité.

Play vous permet de personnaliser facilement votre meuble

Choisissez la prise de main, la couleur et la structure du meuble, tout simplement en trois étapes

- 1 Choisissez la prise de main spécifiez la couleur souhaitée
 - 1.1 Prise de main laquée
 - 1.2 Prises de main Bois Nature
- 2 Choisissez la structure du meuble

1.1 Choisissez votre prise de main Finition laquée

Black

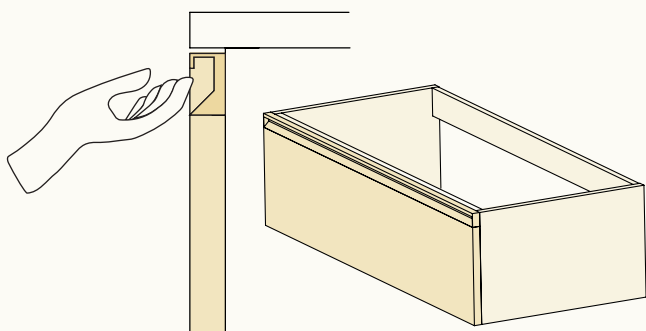

Curve

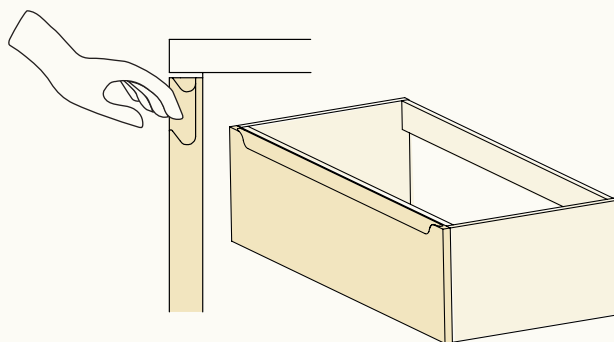

Incolor

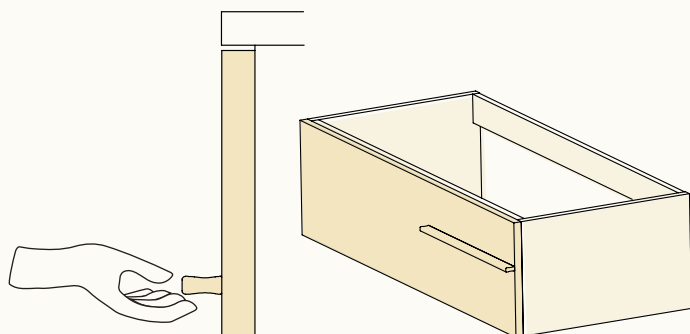

Lineal

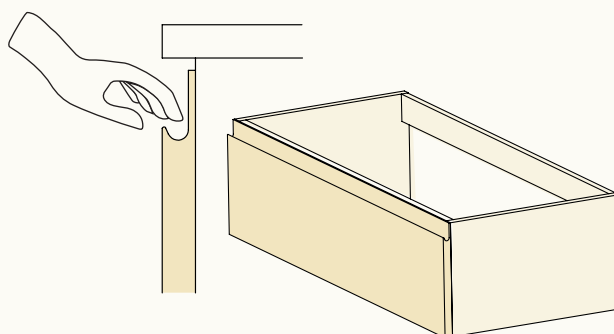

Vous pouvez choisir la couleur de la prise de main différente à celle du meuble

Inglete

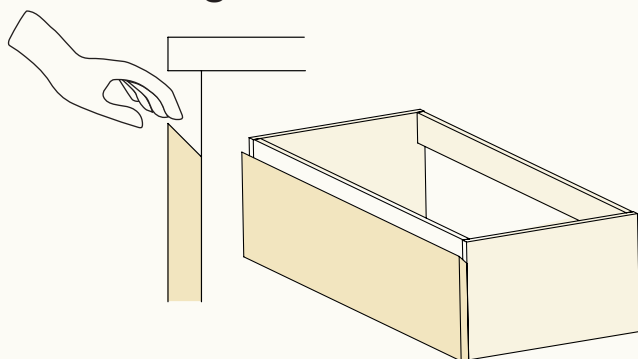

Rail

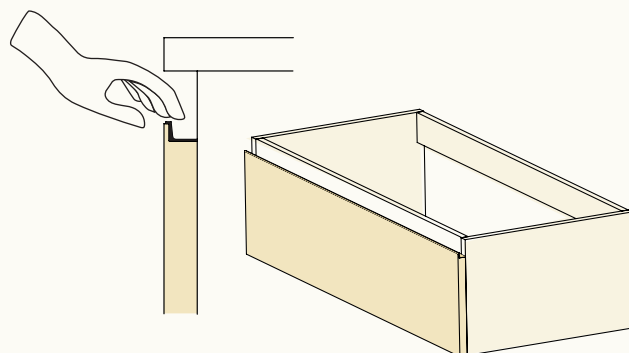

Profilé en métal aluminium satiné

Blanco Mat Blanco Brillant	Negro Mat Negro Brillant	Beige Mat Beige Brillant	Tierra Mat Tierra Brillant	Caqui Mat Caqui Brillant	Cuarzo Mat Cuarzo Brillant	Moka Mat Moka Brillant	Perla Mat Perla Brillant	Piedra Mat Piedra Brillant

Neo

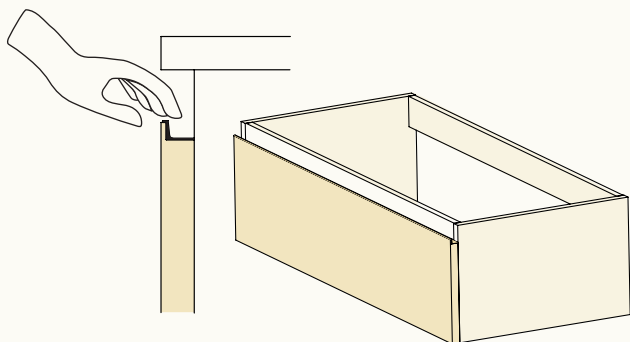

Profilé en métal noir mat

Push

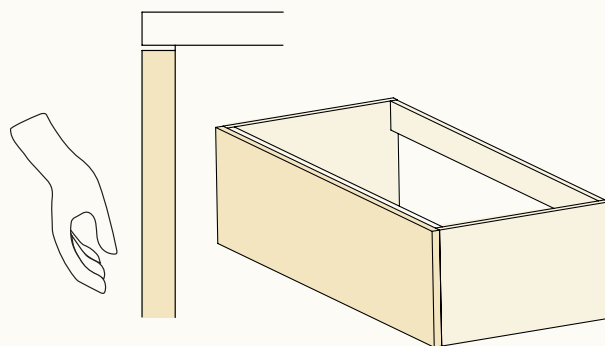

Line

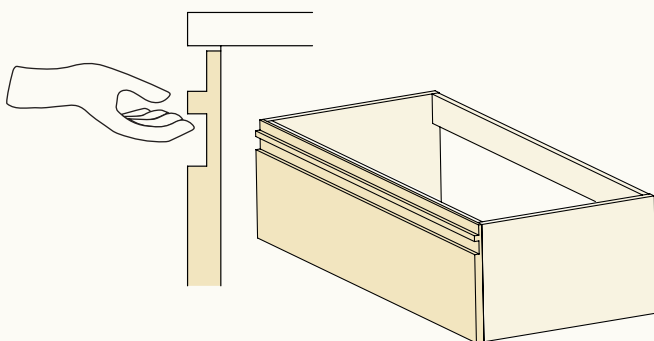

Frame

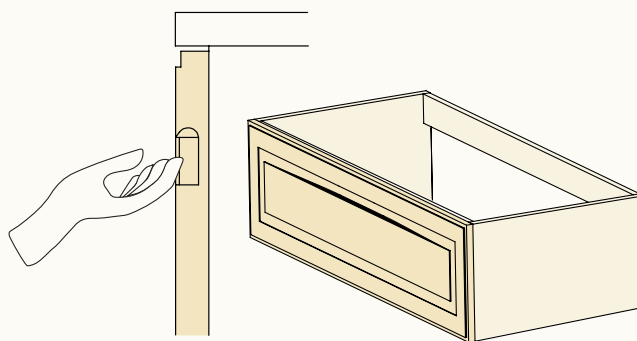



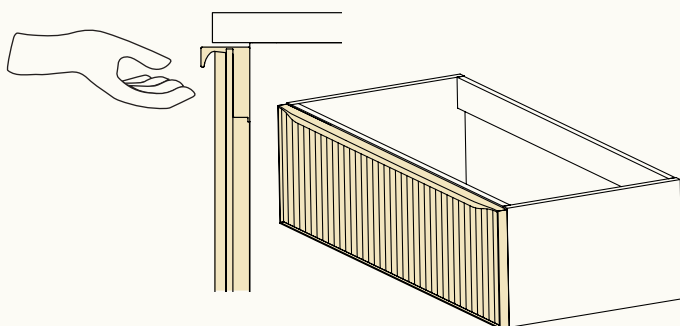





Glass



Profilé noir
Vous pouvez choisir la couleur du verre différente de celle du meuble

 **Couleur RAL ou NCS**

RAL / NCS Mat 50 €
RAL / NCS Brillant 50 €

Acero Mat Acero Brillant	Antracita Mate Antracita Brillant	Burdeos Mat Burdeos Brillant	Océano Mat Océano Brillant	Menta Mat Menta Brillant	Oliva Mat Oliva Brillant	Terracota Mat Terracota Brillant	Albero Mat Albero Brillant	Rosa Mat Rosa Brillant
								

1.2 Choisissez votre prise de main Finition Bois Nature

Black

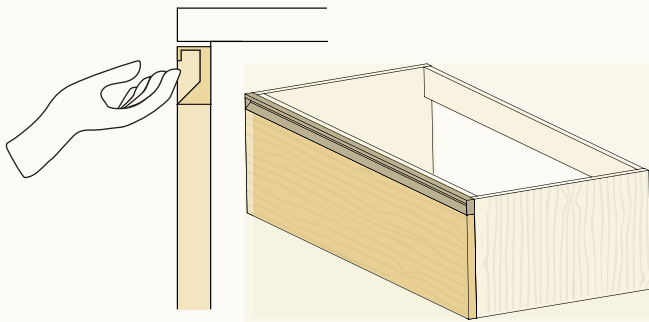

Push

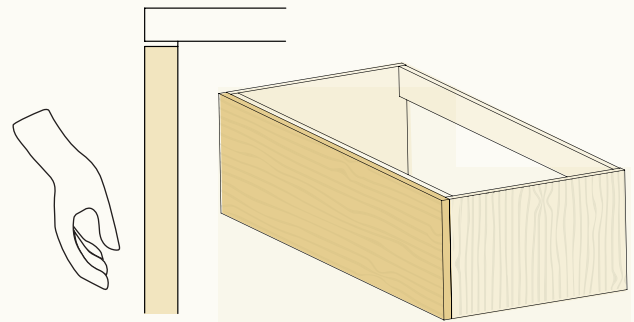

Incolor

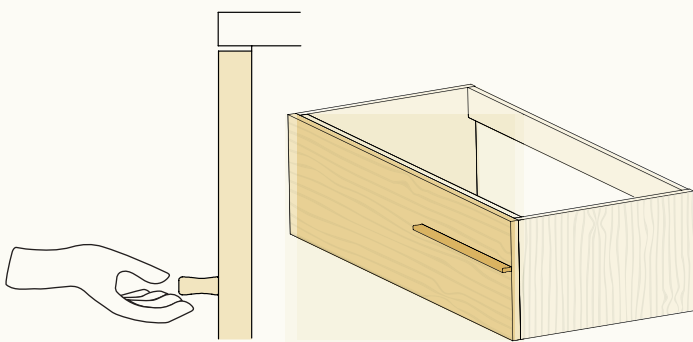

Rail

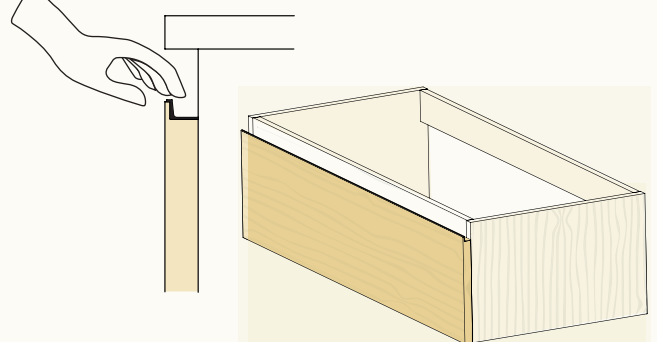

Choisissez la couleur de la prise de main (laquée brillant ou mat)

Profilé en métal en aluminium satiné

Neo

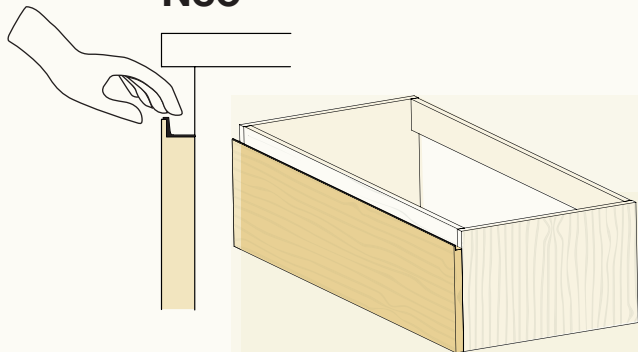

Profilé en métal noir mat

Carbon

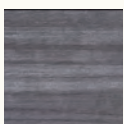

Brown

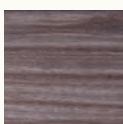

Artic

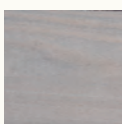

Cocoa

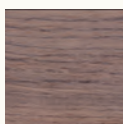

Camel



Savana

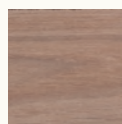

Noyer

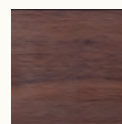

2 Choisissez la structure du meuble

Sur tous les modèles Play, vous pouvez choisir deux options de structure.

Façade

La prise de main recouvre la structure du meuble.

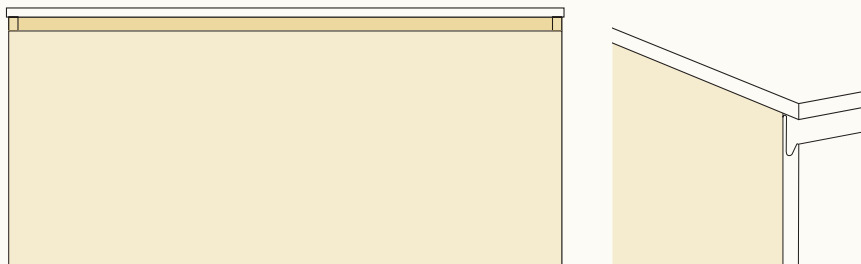

Latéral

Les parties latérales du meuble sont considérées comme finition décorative.

- Particulièrement recommandé pour la fixation murale.
- Dans le cas de plusieurs modules, uniquement seront visibles les parties latérales de la composition.

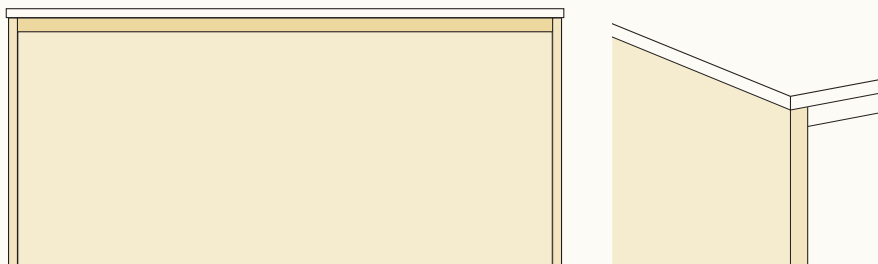

La configuration standard : La couleur de la structure est la même à celle de la prise de main.

Si vous le souhaitez, vous pouvez choisir la couleur de la structure différente à la couleur de la prise de main. Spécifier.

Blanco Mat Blanco Brillant	Negro Mat Negro Brillant	Beige Mat Beige Brillant	Tierra Mat Tierra Brillant	Caqui Mat Caqui Brillant	Cuarzo Mat Cuarzo Brillant	Moka Mat Moka Brillant	Perla Mat Perla Brillant	Piedra Mat Piedra Brillant
Acero Mat Acero Brillant	Antracita Mat Antracita Brillant	Burdeos Mat Burdeos Brillant	Océano Mat Océano Brillant	Menta Mat Menta Brillant	Oliva Mat Oliva Brillant	Terracota Mat Terracota Brillant	Albero Mat Albero Brillant	Rosa Mat Rosa Brillant
Carbon	Brown	Artic	Cocoa	Camel	Savana	Noyer		

MODULES SUSPENDUS POUR LAVABO

1 TIROIR

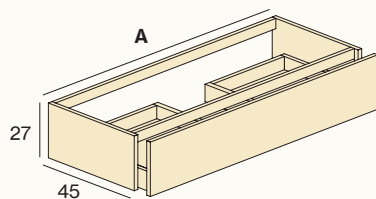

A (cm)	LAVABO	REF	BOIS NATURE		LAQUE	
			BLACK-INCOLOR-NEO-RAIL	PUSH	BLACK-CURVE-LINEAL-INCOLOR-INGLETE-NEO-RAIL	LINE-GLASS-FRAME-PUSH
60		P101.060.C	-	-	-	-
70		P101.070.C	-	-	-	-
80		P101.080.C	-	-	-	-
90		P101.090.C	-	-	-	-
100		P101.100.I	-	-	-	-
100		P101.100.C	-	-	-	-
100		P101.100.D	-	-	-	-
120		P101.120.I	-	-	-	-
120		P101.120.C	-	-	-	-
120		P101.120.D	-	-	-	-
120		P101.120.X	-	-	-	-
140		P101.140.I	-	-	-	-
140		P101.140.C	-	-	-	-
140		P101.140.D	-	-	-	-
140		P101.140.X	-	-	-	-

2 TIROIRS ASYMÉTRIQUES

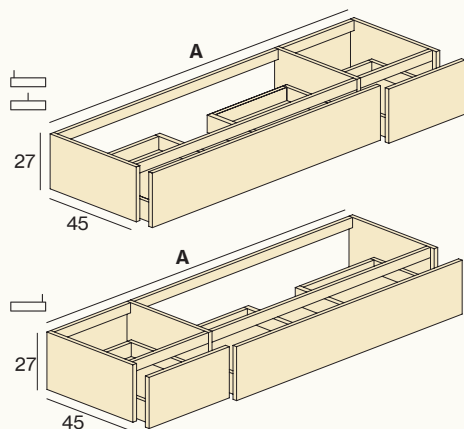

120		P102.120.I	-	-	-	-
120		P102.120.C	-	-	-	-
120		P102.120.D	-	-	-	-
140		P102.140.I	-	-	-	-
140		P102.140.C	-	-	-	-
140		P102.140.D	-	-	-	-
160		P102.160.I	-	-	-	-
160		P102.160.C	-	-	-	-
160		P102.160.D	-	-	-	-
180		P102.180.I	-	-	-	-
180		P102.180.C	-	-	-	-
180		P102.180.D	-	-	-	-
200		P102.200.I	-	-	-	-
200		P102.200.C	-	-	-	-
200		P102.200.D	-	-	-	-

2 TIROIRS SYMÉTRIQUES

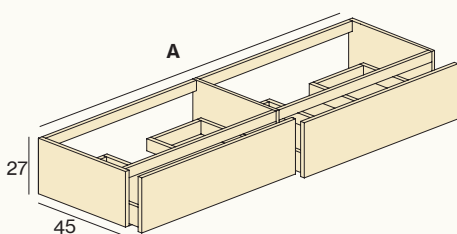

120		P103.120.I	-	-	-	-
120		P103.120.D	-	-	-	-
120		P103.120.X	-	-	-	-
140		P103.140.I	-	-	-	-
140		P103.140.D	-	-	-	-
140		P103.140.X	-	-	-	-
160		P103.160.I	-	-	-	-
160		P103.160.D	-	-	-	-
160		P103.160.X	-	-	-	-
180		P103.180.I	-	-	-	-
180		P103.180.D	-	-	-	-
180		P103.180.X	-	-	-	-
200		P103.200.I	-	-	-	-
200		P103.200.D	-	-	-	-
200		P103.200.X	-	-	-	-



- Les compositions asymétriques sont constituées des modules suivants : 120 (80+40), 140 (100+40), 160 (100+60), 180 (120+60), 200 (120+80). Autres combinaison disponibles.
- Meubles spéciaux : Pour les dimensions intermédiaires en largeur et / ou en hauteur, prendre le tarif des mesures juste supérieure. Autres mesures spéciales, nous consulter.

& complétez

Organisateurs, pieds, porte-serviettes, rétroéclairage
Page 248

- C Lavabo centré
- D Lavabo à droite
- I Lavabo à gauche
- X Lavabo double

MODULES SUSPENDUS POUR LAVABO

2 TIROIRS

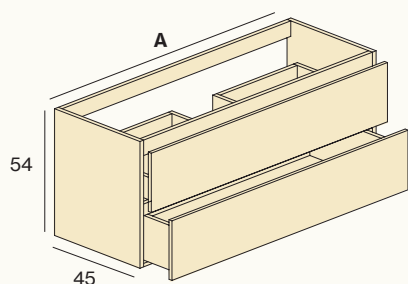

A (cm)	LAVABO	REF	BOIS NATURE		LAQUE	
			BLACK-INCOLOR-NEO-RAIL	PUSH	BLACK-CURVE-LINEAL-INCOLOR-INGLETE-NEO-RAIL	LINE-GLASS-FRAME-PUSH
60		P201.060.C	-	-	-	-
70		P201.070.C	-	-	-	-
80		P201.080.C	-	-	-	-
90		P201.090.C	-	-	-	-
100		P201.100.I	-	-	-	-
100		P201.100.C	-	-	-	-
100		P201.100.D	-	-	-	-
120		P201.120.I	-	-	-	-
120		P201.120.C	-	-	-	-
120		P201.120.D	-	-	-	-
120		P201.120.X	-	-	-	-
140		P201.140.I	-	-	-	-
140		P201.140.C	-	-	-	-
140		P201.140.D	-	-	-	-
140		P201.140.X	-	-	-	-

1 COFFRE

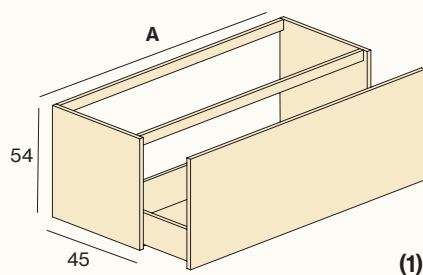

60		P202.060.C	-	-	-	-
70		P202.070.C	-	-	-	-
80		P202.080.C	-	-	-	-
90		P202.090.C	-	-	-	-
100		P202.100.I	-	-	-	-
100		P202.100.C	-	-	-	-
100		P202.100.D	-	-	-	-
120		P202.120.I	-	-	-	-
120		P202.120.C	-	-	-	-
120		P202.120.D	-	-	-	-
120		P202.120.X	-	-	-	-
140		P202.140.I	-	ND	-	-
140		P202.140.C	-	ND	-	-
140		P202.140.D	-	ND	-	-
140		P202.140.X	-	ND	-	-

· Pour les largeurs de 140 cm la façade push n'est pas disponible

1 TIROIR + DÉCORATIF

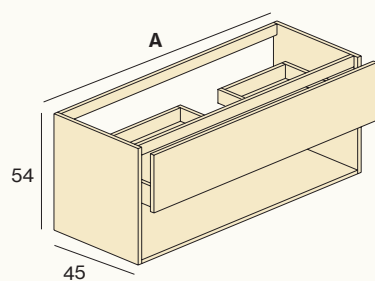

60		P203.060.C	-	-	-	-
70		P203.070.C	-	-	-	-
80		P203.080.C	-	-	-	-
90		P203.090.C	-	-	-	-
100		P203.100.I	-	-	-	-
100		P203.100.C	-	-	-	-
100		P203.100.D	-	-	-	-
120		P203.120.I	-	-	-	-
120		P203.120.C	-	-	-	-
120		P203.120.D	-	-	-	-
120		P203.120.X	-	-	-	-
140		P203.140.I	-	-	-	-
140		P203.140.C	-	-	-	-
140		P203.140.D	-	-	-	-
140		P203.140.X	-	-	-	-

(1) TIROIR À L'ANGLAISE

Le tiroir à l'anglaise peut être placé dans les compositions avec coffre.

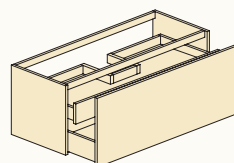

A (cm)	REF	PVP
40	P220.040	-
60	P220.060	-
70	P220.070	-
80	P220.080	-
90	P220.090	-
100	P220.100	-
120	P220.120	-
120X	P220.120X	-
140	P220.140	-
140X	P220.140X	-

MODULES SUSPENDUS POUR LAVABO

2 TIROIRS + PORTES

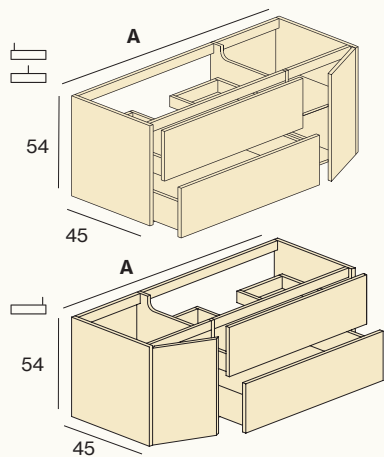

A (cm)	LAVABO	REF	BOIS NATURE		LAQUE	
			BLACK-INCOLOR-NEO-RAIL	PUSH	BLACK-CURVE-LINEAL-INCOLOR-INGLETE-NEO-RAIL	LINE-GLASS-FRAME-PUSH
120		P204.120.I	-	-	-	-
120		P204.120.C	-	-	-	-
120		P204.120.D	-	-	-	-
140		P204.140.I	-	-	-	-
140		P204.140.C	-	-	-	-
140		P204.140.D	-	-	-	-
160		P204.160.I	-	-	-	-
160		P204.160.C	-	-	-	-
160		P204.160.D	-	-	-	-
180		P204.180.I	-	-	-	-
180		P204.180.C	-	-	-	-
180		P204.180.D	-	-	-	-

COFFRE + 2 TIROIRS ASYMÉTRIQUES

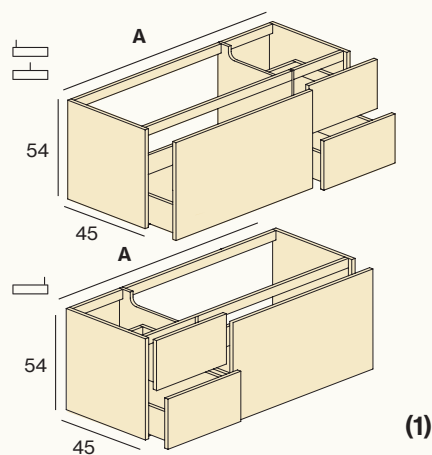

120		P205.120.I	-	-	-	-
120		P205.120.C	-	-	-	-
120		P205.120.D	-	-	-	-
140		P205.140.I	-	-	-	-
140		P205.140.C	-	-	-	-
140		P205.140.D	-	-	-	-
160		P205.160.I	-	-	-	-
160		P205.160.C	-	-	-	-
160		P205.160.D	-	-	-	-
180		P205.180.I	-	-	-	-
180		P205.180.C	-	-	-	-
180		P205.180.D	-	-	-	-
200		P205.200.I	-	-	-	-
200		P205.200.C	-	-	-	-
200		P205.200.D	-	-	-	-

COFFRE + 2 TIROIRS SYMÉTRIQUES

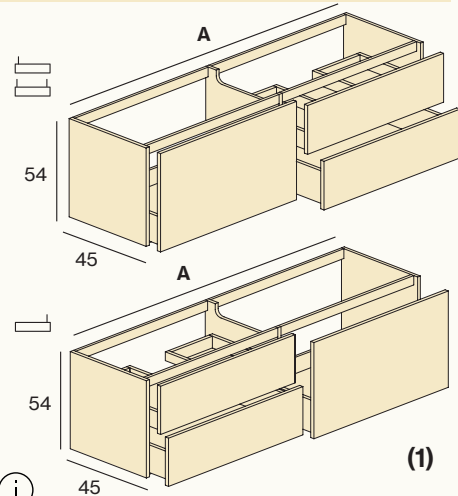

120		P206.120.I	-	-	-	-
120		P206.120.D	-	-	-	-
120		P206.120.X	-	-	-	-
140		P206.140.I	-	-	-	-
140		P206.140.D	-	-	-	-
140		P206.140.X	-	-	-	-
160		P206.160.I	-	-	-	-
160		P206.160.D	-	-	-	-
160		P206.160.X	-	-	-	-
180		P206.180.I	-	-	-	-
180		P206.180.D	-	-	-	-
180		P206.180.X	-	-	-	-
200		P206.200.I	-	-	-	-
200		P206.200.D	-	-	-	-
200		P206.200.X	-	-	-	-



- Les compositions asymétriques sont constituées des modules suivants : 120 (80+40), 140 (100+40), 160 (100+60), 180 (120+60), 200 (120+80). Autres combinaison disponibles.
- Meubles spéciaux : Pour les dimensions intermédiaires en largeur et / ou en hauteur, prendre le tarif des mesures juste supérieure. Autres mesures spéciales, nous consulter.

& complétez

Organisateurs, pieds, porte-serviettes, rétroéclairage
Page 248

- C Lavabo centré
- D Lavabo à droite
- I Lavabo à gauche
- X Lavabo double

MODULES SUSPENDUS POUR LAVABO

4 TIROIRS ASYMÉTRIQUES

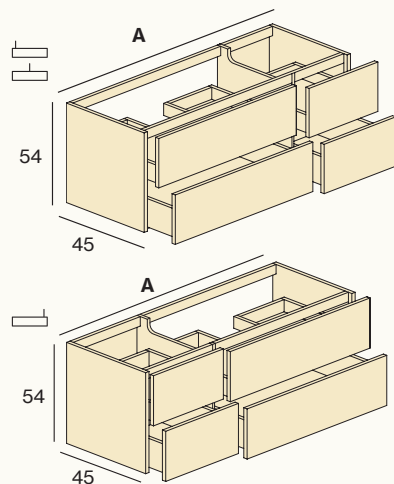

A (cm)	LAVABO	REF	BOIS NATURE		LAQUE	
			BLACK-INCOLOR-NEO-RAIL	PUSH	BLACK-CURVE-LINEAL-INCOLOR-INGLETE-NEO-RAIL	LINE-GLASS-FRAME-PUSH
120		P208.120.I	-	-	-	-
120		P208.120.C	-	-	-	-
120		P208.120.D	-	-	-	-
140		P208.140.I	-	-	-	-
140		P208.140.C	-	-	-	-
140		P208.140.D	-	-	-	-
160		P208.160.I	-	-	-	-
160		P208.160.C	-	-	-	-
160		P208.160.D	-	-	-	-
180		P208.180.I	-	-	-	-
180		P208.180.C	-	-	-	-
180		P208.180.D	-	-	-	-
200		P208.200.I	-	-	-	-
200		P208.200.C	-	-	-	-
200		P208.200.D	-	-	-	-

4 TIROIRS SYMÉTRIQUES

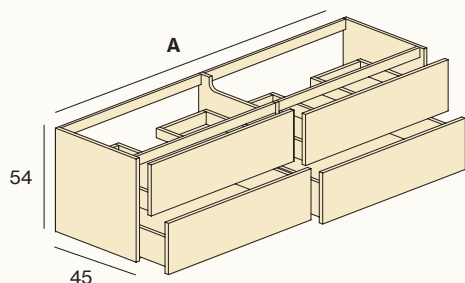

120		P209.120.I	-	-	-	-
120		P209.120.D	-	-	-	-
120		P209.120.X	-	-	-	-
140		P209.140.I	-	-	-	-
140		P209.140.D	-	-	-	-
140		P209.140.X	-	-	-	-
160		P209.160.I	-	-	-	-
160		P209.160.D	-	-	-	-
160		P209.160.X	-	-	-	-
180		P209.180.I	-	-	-	-
180		P209.180.D	-	-	-	-
180		P209.180.X	-	-	-	-
200		P209.200.I	-	-	-	-
200		P209.200.D	-	-	-	-
200		P209.200.X	-	-	-	-

2 TIROIRS + DÉCORATIF

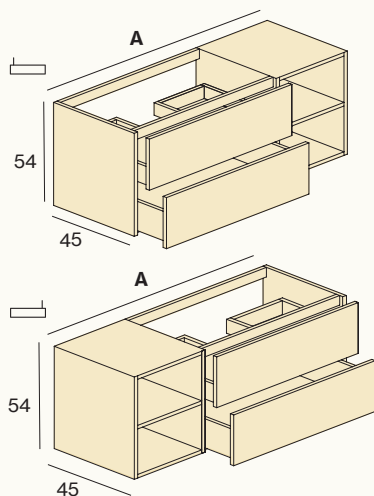

120		P207.120.I	-	-	-	-
120		P207.120.D	-	-	-	-
140		P207.140.I	-	-	-	-
140		P207.140.D	-	-	-	-
160		P207.160.I	-	-	-	-
160		P207.160.D	-	-	-	-
180		P207.180.I	-	-	-	-
180		P207.180.D	-	-	-	-

(1) TIROIR À L'ANGLAISE

Le tiroir à l'anglaise peut être placé dans les compositions avec coffre.

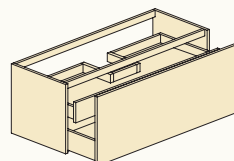

A (cm)	REF	PVP
40	P220.040	-
60	P220.060	-
70	P220.070	-
80	P220.080	-
90	P220.090	-
100	P220.100	-
120	P220.120	-
120X	P220.120X	-
140	P220.140	-
140X	P220.140X	-

MODULES SUSPENDUS POUR LAVABO

2 COFFRES ASYMÉTRIQUES

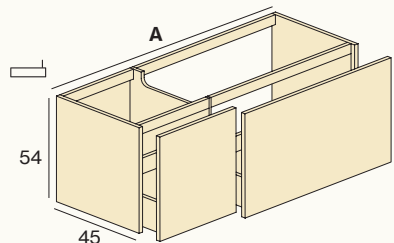
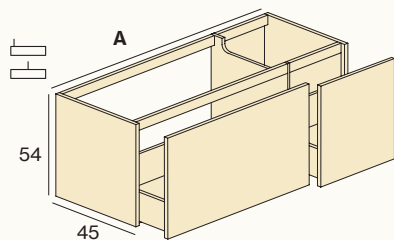

(1)

2 COFFRES SYMÉTRIQUES

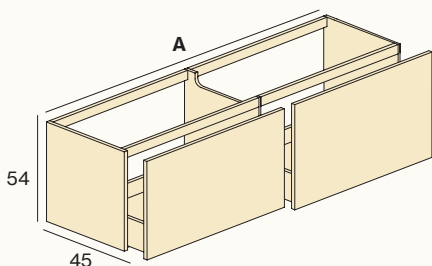

(1)

1 TIROIR + COFFRE

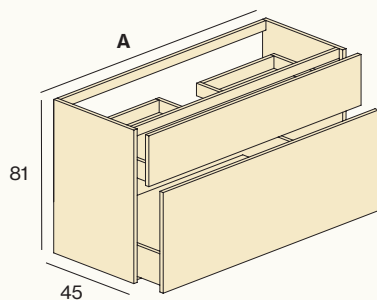

(1)

A (cm)	LAVABO	REF	BOIS NATURE		LAQUE	
			BLACK-INCOLOR-NEO-RAIL	PUSH	BLACK-CURVE-LINEAL-INCOLOR-INGLETE-NEO-RAIL	LINE-GLASS-FRAME-PUSH
120		P210.120.I	-	-	-	-
120		P210.120.C	-	-	-	-
120		P210.120.D	-	-	-	-
140		P210.140.I	-	-	-	-
140		P210.140.C	-	-	-	-
140		P210.140.D	-	-	-	-
160		P210.160.I	-	-	-	-
160		P210.160.C	-	-	-	-
160		P210.160.D	-	-	-	-
180		P210.180.I	-	-	-	-
180		P210.180.C	-	-	-	-
180		P210.180.D	-	-	-	-
200		P210.200.I	-	-	-	-
200		P210.200.C	-	-	-	-
200		P210.200.D	-	-	-	-

120		P211.120.I	-	-	-	-
120		P211.120.D	-	-	-	-
120		P211.120.X	-	-	-	-
140		P211.140.I	-	-	-	-
140		P211.140.D	-	-	-	-
140		P211.140.X	-	-	-	-
160		P211.160.I	-	-	-	-
160		P211.160.D	-	-	-	-
160		P211.160.X	-	-	-	-
180		P211.180.I	-	-	-	-
180		P211.180.D	-	-	-	-
180		P211.180.X	-	-	-	-
200		P211.200.I	-	-	-	-
200		P211.200.D	-	-	-	-
200		P211.200.X	-	-	-	-

60		P312.060.C	-	-	-	-
70		P312.070.C	-	-	-	-
80		P312.080.C	-	-	-	-
90		P312.090.C	-	-	-	-
100		P312.100.I	-	-	-	-
100		P312.100.C	-	-	-	-
100		P312.100.D	-	-	-	-
120		P312.120.I	-	-	-	-
120		P312.120.C	-	-	-	-
120		P312.120.D	-	-	-	-



· Les compositions asymétriques sont constituées des modules suivants : 120 (80+40), 140 (100+40), 160 (100+60), 180 (120+60), 200 (120+80). Autres combinaison disponibles.
· Meubles spéciaux : Pour les dimensions intermédiaires en largeur et / ou en hauteur, prendre le tarif des mesures juste supérieure. Autres mesures spéciales, nous consulter.

& complétez

Organisateurs, pieds, porte-serviettes, rétroéclairage
Page 248

C Lavabo centré
 D Lavabo à droite
 I Lavabo à gauche
 X Lavabo double

MODULES SUSPENDUS POUR LAVABO

3 TIROIRS

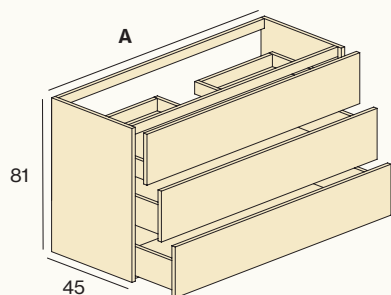

A (cm)	LAVABO	REF	BOIS NATURE		LAQUE	
			BLACK-INCOLOR-NEO-RAIL	PUSH	BLACK-CURVE-LINEAL-INCOLOR-INGLETE-NEO-RAIL	LINE-GLASS-FRAME-PUSH
60		P313.060.C	-	-	-	-
70		P313.070.C	-	-	-	-
80		P313.080.C	-	-	-	-
90		P313.090.C	-	-	-	-
100		P313.100.I	-	-	-	-
100		P313.100.C	-	-	-	-
100		P313.100.D	-	-	-	-
120		P313.120.I	-	-	-	-
120		P313.120.C	-	-	-	-
120		P313.120.D	-	-	-	-

MODULES SUSPENDUS POUR LAVABO EN MÉTAL

STRUCTURE EN MÉTAL SUSPENDUE

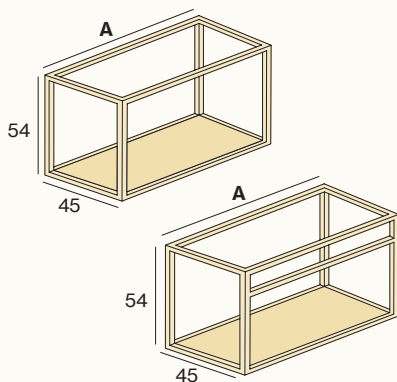

A (cm)	REF	NEGRO			COULEUR		
		BOIS NATURE	LAQUE	VERRE FUMÉ	BOIS NATURE	LAQUE	VERRE FUMÉ
60	P214.060.C	-	-	-	-	-	-
70	P214.070.C	-	-	-	-	-	-
80	P214.080.C	-	-	-	-	-	-
90	P214.090.C	-	-	-	-	-	-
100	P214.100.C	-	-	-	-	-	-
120	P214.120.C	-	-	-	-	-	-
140	P214.140.C	-	-	-	-	-	-
60	P216.060.C	-	-	-	-	-	-
70	P216.070.C	-	-	-	-	-	-
80	P216.080.C	-	-	-	-	-	-
90	P216.090.C	-	-	-	-	-	-
100	P216.100.C	-	-	-	-	-	-
120	P216.120.C	-	-	-	-	-	-
140	P216.140.C	-	-	-	-	-	-

STRUCTURE EN MÉTAL AU SOL

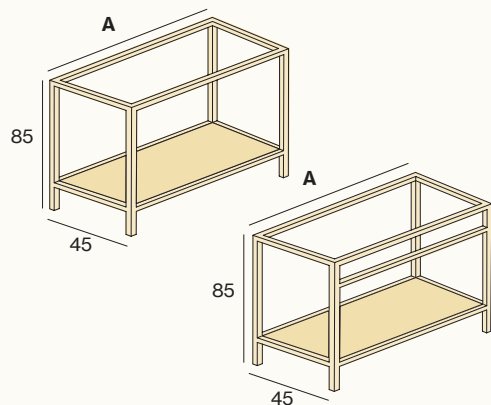

60	P215.060.C	-	-	-	-	-	-
70	P215.070.C	-	-	-	-	-	-
80	P215.080.C	-	-	-	-	-	-
90	P215.090.C	-	-	-	-	-	-
100	P215.100.C	-	-	-	-	-	-
120	P215.120.C	-	-	-	-	-	-
140	P215.140.C	-	-	-	-	-	-
60	P217.060.C	-	-	-	-	-	-
70	P217.070.C	-	-	-	-	-	-
80	P217.080.C	-	-	-	-	-	-
90	P217.090.C	-	-	-	-	-	-
100	P217.100.C	-	-	-	-	-	-
120	P217.120.C	-	-	-	-	-	-
140	P217.140.C	-	-	-	-	-	-

(1) TIROIR À L'ANGLAISE

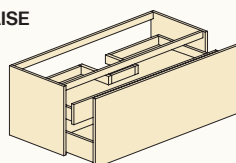

Le tiroir à l'anglaise peut être placé dans les compositions avec coffre.

A (cm)	REF	PVP
40	P220.040	-
60	P220.060	-
70	P220.070	-
80	P220.080	-
90	P220.090	-
100	P220.100	-
120	P220.120	-
120X	P220.120X	-
140	P220.140	-
140X	P220.140X	-

MODULES SUSPENDUS

1 TIROIR / BANC

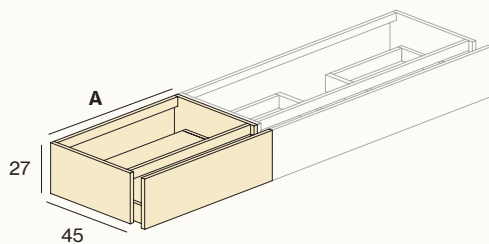

A (cm)	REF	BOIS NATURE		LAQUE	
		BLACK-INCOLOR-NEO-RAIL	PUSH	BLACK-CURVE-LINEAL-INCOLOR-INGLETE-NEO-RAIL	LINE-GLASS-FRAME-PUSH
30	P101.030.M	-	-	-	-
40	P101.040.M	-	-	-	-
60	P101.060.M	-	-	-	-
70	P101.070.M	-	-	-	-
80	P101.080.M	-	-	-	-
90	P101.090.M	-	-	-	-
100	P101.100.M	-	-	-	-
120	P101.120.M	-	-	-	-
140	P101.140.M	-	-	-	-

2 TIROIRS / BANC

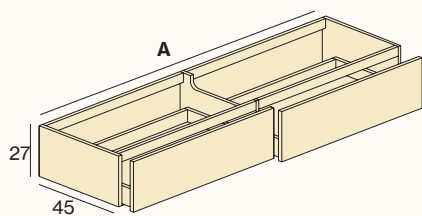

120	P103.120.M	-	-	-	-
140	P103.140.M	-	-	-	-
160	P103.160.M	-	-	-	-
180	P103.180.M	-	-	-	-
200	P103.200.M	-	-	-	-

DÉCORATIF

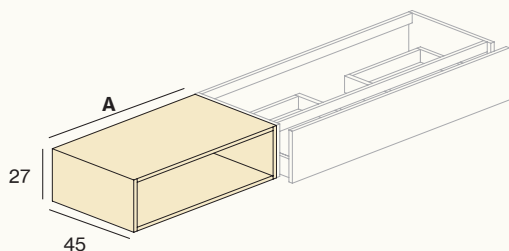

30	P104.030.M	-	-	-	-
40	P104.040.M	-	-	-	-
60	P104.060.M	-	-	-	-
70	P104.070.M	-	-	-	-
80	P104.080.M	-	-	-	-



· Vous pouvez créer votre meuble sur mesure en ajoutant les modules à droite et / ou à gauche du module de lavabo sélectionnée. Précisez leur position.

MODULES SUSPENDUS

1 PORTE

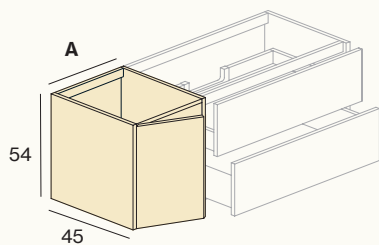

A (cm)	PORTE	REF	BOIS NATURE		LAQUE	
			BLACK-INCOLOR-NEO-RAIL	PUSH	BLACK-CURVE-LINEAL-INCOLOR-INGLETE-NEO-RAIL	LINE-GLASS-FRAME-PUSH
30		P204.030.MI	-	-	-	-
30		P204.030.MD	-	-	-	-
40		P204.040.MI	-	-	-	-
40		P204.040.MD	-	-	-	-

2 TIROIRS

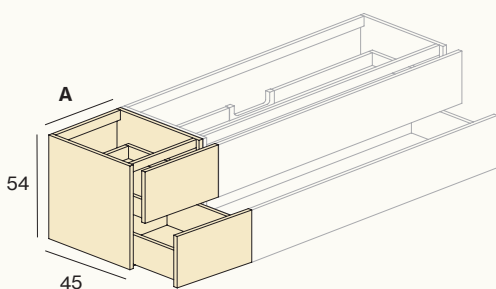

A (cm)	REF	BOIS NATURE		LAQUE	
		BLACK-INCOLOR-NEO-RAIL	PUSH	BLACK-CURVE-LINEAL-INCOLOR-INGLETE-NEO-RAIL	LINE-GLASS-FRAME-PUSH
30	P201.030.M	-	-	-	-
40	P201.040.M	-	-	-	-
60	P201.060.M	-	-	-	-
70	P201.070.M	-	-	-	-
80	P201.080.M	-	-	-	-
90	P201.090.M	-	-	-	-
100	P201.100.M	-	-	-	-
120	P201.120.M	-	-	-	-
140	P201.140.M	-	-	-	-

1 COFFRE

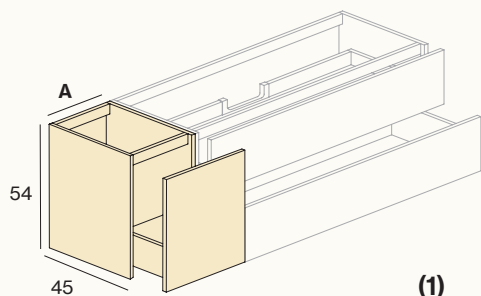

30	P202.030.M	-	-	-	-
40	P202.040.M	-	-	-	-
60	P202.060.M	-	-	-	-
70	P202.070.M	-	-	-	-
80	P202.080.M	-	-	-	-
90	P202.090.M	-	-	-	-
100	P202.100.M	-	-	-	-
120	P202.120.M	-	-	-	-
140	P202.140.M	-	ND	-	-

· Pour les largeurs de 140 cm la façade push n'est pas disponible.

(1) TIROIR À L'ANGLAISE
Le tiroir à l'anglaise peut être placé dans les compositions avec coffre.

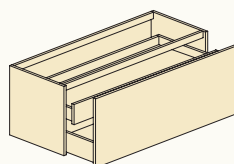

A (cm)	REF	PVP
40	A221.040	-
60	A221.060	-
70	A221.070	-
80	A221.080	-
90	A221.090	-
100	A221.100	-
120	A221.120	-
140	A221.140	-

MODULES SUSPENDUS

1 TIROIR + DÉCORATIF

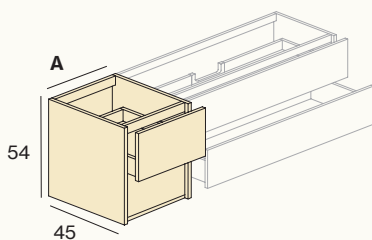

A (cm)	REF	BOIS NATURE		LAQUE	
		BLACK-INCOLOR-NEO-RAIL	PUSH	BLACK-CURVE-LINEAL-INCOLOR-INGLETE-NEO-RAIL	LINE-GLASS-FRAME-PUSH
30	P203.030.M	-	-	-	-
40	P203.040.M	-	-	-	-
60	P203.060.M	-	-	-	-
70	P203.070.M	-	-	-	-
80	P203.080.M	-	-	-	-
90	P203.090.M	-	-	-	-
100	P203.100.M	-	-	-	-
120	P203.120.M	-	-	-	-
140	P203.140.M	-	-	-	-

DÉCORATIF ÉTAGÈRES

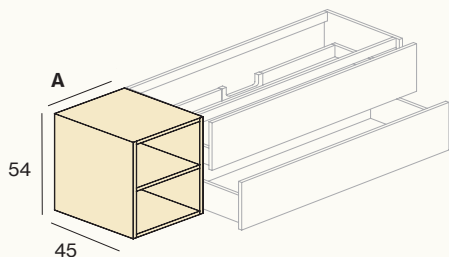

30	P207.030.M	-	-	-	-
40	P207.040.M	-	-	-	-
60	P207.060.M	-	-	-	-
70	P207.070.M	-	-	-	-
80	P207.080.M	-	-	-	-

1 TIROIR + PORTE

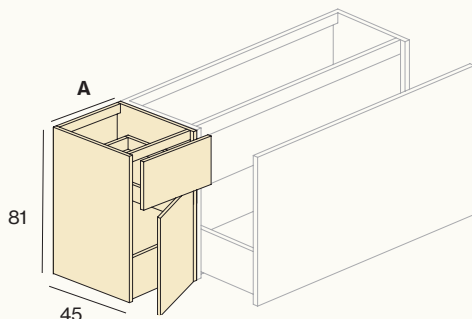

A (cm)	PORTE	REF	BOIS NATURE		LAQUE	
			BLACK-INCOLOR-NEO-RAIL	PUSH	BLACK-CURVE-LINEAL-INCOLOR-INGLETE-NEO-RAIL	LINE-GLASS-FRAME-PUSH
30		P314.030.MI	-	-	-	-
30		P314.030.MD	-	-	-	-
40		P314.040.MI	-	-	-	-
40		P314.040.MD	-	-	-	-



· Vous pouvez créer votre meuble sur mesure en ajoutant les modules à droite et / ou à gauche du module de lavabo sélectionnée. Précisez leur position.

MODULES SUSPENDUS

3 TIROIRS

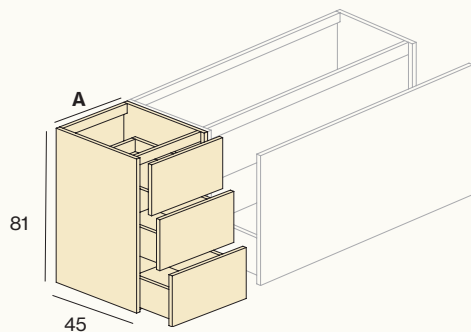

A (cm)	REF	BOIS NATURE		LAQUE	
		BLACK-INCOLOR-NEO-RAIL	PUSH	BLACK-CURVE-LINEAL-INCOLOR-INGLETE-NEO-RAIL	LINE-GLASS-FRAME-PUSH
30	P313.030.M	-	-	-	-
40	P313.040.M	-	-	-	-
60	P313.060.M	-	-	-	-
70	P313.070.M	-	-	-	-
80	P313.080.M	-	-	-	-
90	P313.090.M	-	-	-	-
100	P313.100.M	-	-	-	-
120	P313.120.M	-	-	-	-

MODULES DE STRUCTURE SUSPENDUS EN MÉTAL

DÉCORATIF EN MÉTAL

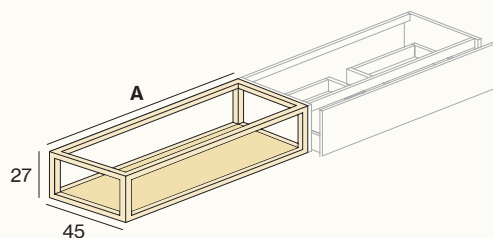

A (cm)	REF	NEGRO			COULEUR		
		BOIS NATURE	LAQUE	VERRE FUMÉ	BOIS NATURE	LAQUE	VERRE FUMÉ
30	P105.030.M	-	-	-	-	-	-
40	P105.040.M	-	-	-	-	-	-
60	P105.060.M	-	-	-	-	-	-
70	P105.070.M	-	-	-	-	-	-
80	P105.080.M	-	-	-	-	-	-
90	P105.090.M	-	-	-	-	-	-
100	P105.100.M	-	-	-	-	-	-
120	P105.120.M	-	-	-	-	-	-
140	P105.140.M	-	-	-	-	-	-

DÉCORATIF EN MÉTAL H54

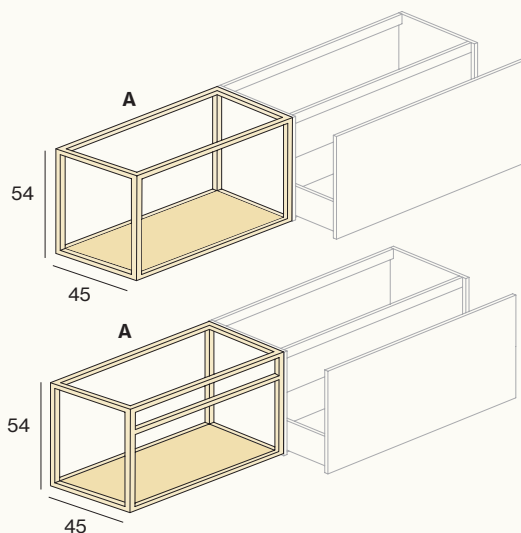

30	P214.030.M	-	-	-	-	-	-
40	P214.040.M	-	-	-	-	-	-
60	P214.060.M	-	-	-	-	-	-
70	P214.070.M	-	-	-	-	-	-
80	P214.080.M	-	-	-	-	-	-
90	P214.090.M	-	-	-	-	-	-
100	P214.100.M	-	-	-	-	-	-
120	P214.120.M	-	-	-	-	-	-
140	P214.140.M	-	-	-	-	-	-

30	P216.030.M	-	-	-	-	-	-
40	P216.040.M	-	-	-	-	-	-
60	P216.060.M	-	-	-	-	-	-
70	P216.070.M	-	-	-	-	-	-
80	P216.080.M	-	-	-	-	-	-
90	P216.090.M	-	-	-	-	-	-
100	P216.100.M	-	-	-	-	-	-
120	P216.120.M	-	-	-	-	-	-
140	P216.140.M	-	-	-	-	-	-

INTÉRIEUR MEUBLE

DECOSPACE

Système qui comprend un siphon peu encombrant et une bonde clic-clac chromé brillant. Avec cette solution, le coffrage du tiroir supérieur est évité, le siphon reste visible.

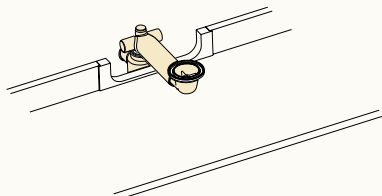

REF

PVP

CM13
CM13X2

-
-

ORGADRAW

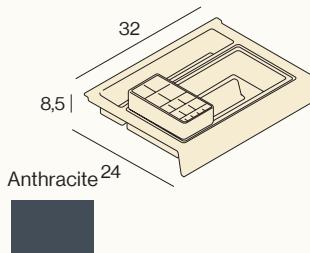

Anthracite²⁴

REF

PVP

CM1

-

ORGASTRIP

Système de séparateurs guidés par des rails.

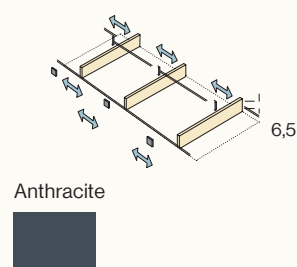

Anthracite

A	REF	SÉPARATEURS	PVP
---	-----	-------------	-----

30	CM2.030	1	-
40	CM2.040	1	-
60	CM2.060	2	-
70	CM2.070	2	-
80	CM2.080	3	-
90	CM2.090	3	-
100	CM2.100	4	-
120	CM2.120	4	-
140	CM2.140	4	-

Séparateur supplémentaire

CM2.010

1

-

PROTECTION TIROIRS

Feuille de protection antidérapante pour tiroir.

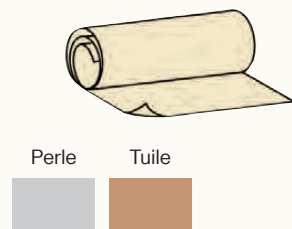

Perle

Tuile

A	PERLE		TUILE	
	REF	PVP	REF	PVP

30	CM3.030	-	CM4.030	-
40	CM3.040	-	CM4.040	-
60	CM3.060	-	CM4.060	-
70	CM3.070	-	CM4.070	-
80	CM3.080	-	CM4.080	-
90	CM3.090	-	CM4.090	-
100	CM3.100	-	CM4.100	-
120	CM3.120	-	CM4.120	-
140	CM3.140	-	CM4.140	-

PIEDS DU MEUBLE

STRUCTURE EN MÉTAL AVEC ÉTAGÈRE POUR MEUBLE H27

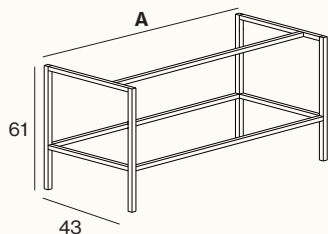

A (cm)	REF	NEGRO			COULEUR		
		BOIS NATURE	LAQUE	VERRE FUMÉ	BOIS NATURE	LAQUE	VERRE FUMÉ
60	CM14.060	-	-	-	-	-	-
70	CM14.070	-	-	-	-	-	-
80	CM14.080	-	-	-	-	-	-
90	CM14.090	-	-	-	-	-	-
100	CM14.100	-	-	-	-	-	-
120	CM14.120	-	-	-	-	-	-
140	CM14.140	-	-	-	-	-	-

Couleurs



STRUCTURE EN MÉTAL POUR MEUBLE H54

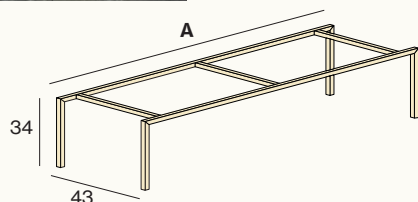

A	REF	NEGRO	COULEUR
60	CM5.060	-	-
70	CM5.070	-	-
80	CM5.080	-	-
90	CM5.090	-	-
100	CM5.100	-	-
120	CM5.120	-	-
140	CM5.140	-	-
160	CM5.160	-	-
180	CM5.180	-	-
200	CM5.200	-	-

Les dimensions du fond de la structure sont environ 2 centimètres inférieur par rapport au fond du meuble pour ne pas interférer avec les façades.

Couleurs



PIEDS H3

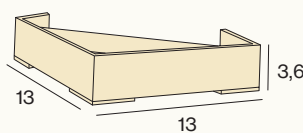

Chromé
brillant



REF

CM6

PVP

-

Ensemble de 4 unités

PIEDS H7

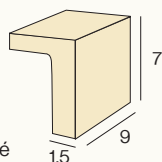

Chromé
brillant



REF

CM7

PVP

-

Ensemble de 4 unités

EXTÉRIEUR MEUBLE

PORTE-SERVIETTES LATÉRAL

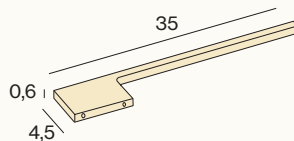

COULEUR	REF	PVP
---------	-----	-----

Chromé brillant	CM8.CB	-
Noir mat	CM8.BK	-
Couleur (palette laque)	CM8.CO	-

Couleurs



PORTE-SERVIETTES SUR PIED

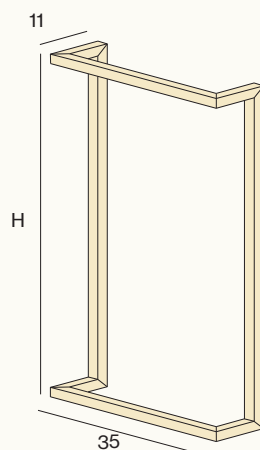

H	COULEUR	REF	PVP
---	---------	-----	-----

75	Noir mat	CM9.75.BK	-
75	Couleur (palette laque)	CM9.75.CO	-
85	Noir mat	CM9.85.BK	-
85	Couleur (palette laque)	CM9.85.CO	-

H = 85 cm pour meuble avec lavabo encastré.

H = 75 cm pour meuble avec vasque à poser sur plan de travail.

Couleurs



RÉTROÉCLAIRAGE SOUS MEUBLE

Éclairage sous le meuble, plan de travail, armoire murale, ou colonne.

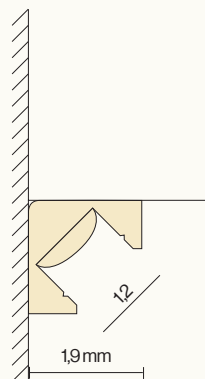

A	REF	PVP
---	-----	-----

60	CM10.060	-
70	CM10.070	-
80	CM10.080	-
90	CM10.090	-
100	CM10.100	-
120	CM10.120	-
140	CM10.140	-
160	CM10.160	-
180	CM10.180	-
200	CM10.200	-

La dimension réelle de l'éclairage LED est de 4 centimètres inférieure à la largeur du meuble afin qu'ils ne soient pas visible du côté.

LUMIÈRE	COULEUR °K	CONSOMMATION	PUISSANCE	ÉTANCHÉITÉ	DRIVER	MATÉRIAU
LED	4000°K Neutra	4,8W	400 LUMENS mètre linéaire	IP67	INCLUS	ALUMINIUM

Personnalisez votre LED à 3000°K ou 4200°K sans frais supplémentaire. Standard de 4000°K.

EXTÉRIEUR MEUBLE

ÉLÉMENT LATÉRAL DE FINITION

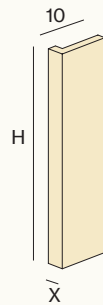

H	REF	BOIS NATURE	LAQUE
27	CM11.27	-	-
54	CM11.54	-	-
81	CM11.81	-	-

X à définir en fonction des besoins.

DÉCORATIF LATÉRAL

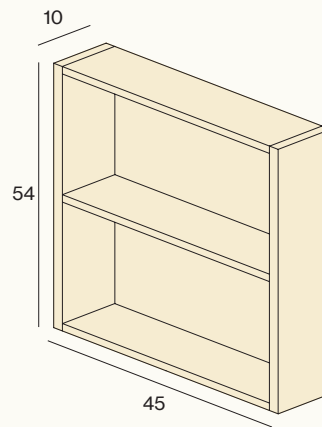

REF	BOIS NATURE	LAQUE
CM12	-	-



Step

Caractéristiques et équipement	254
Personnalisez votre meuble Step	255
Modules suspendus pour lavabo	256
Pack meuble suspendu + plan de travail	257

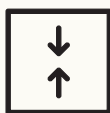

TIROIRS 3D

Tiroirs en métal Hettich de couleur anthracite et avec 3 réglages d'ajustement. Les rails sont entièrement extractibles avec un système de freinage progressif.



ANTHRACITE FULLCOLOR

Concept de design intérieur dans lequel tous les matériaux à l'intérieur des meubles sont conçus de couleur anthracite. Les meubles avec finition laquée sont de couleur anthracite à l'intérieur.



DECOBUILD SYSTEM

Les meubles fabriqués avec des panneaux de 19 (mm) sont collés les uns aux autres avec des tourillons obtenant une esthétique propre sans aucun fer visible et offrant une meilleure résistance et durabilité.



SYSTÈME DE SUSPENSION DISPOSITIF ANTI-DÉCROCHAGE

Ce système de fixation murale dispose d'une sécurité anti-décrochage avec une capacité de charge de 150 kg.

Choisissez votre pack Step et personnalisez

Notre sélection toujours en stock

- ✔ Une finition
- ✔ Deux couleurs
- ✔ Trois plans de travail

A Choisissez la couleur

Laquages

Blanco Mat



Bois Nature

Sand



B Choisissez le plan de travail

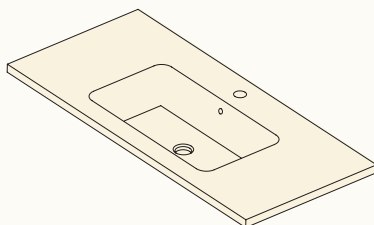

CÉRAMIQUE

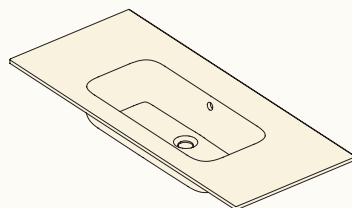

SOLID MINERAL - BRILLANT

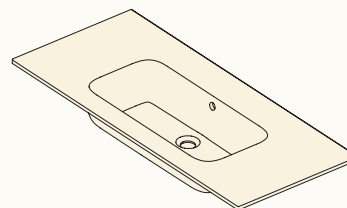

SOLID MINERAL - MAT

MODULES SUSPENDUS POUR LAVABO

2 TIROIRS

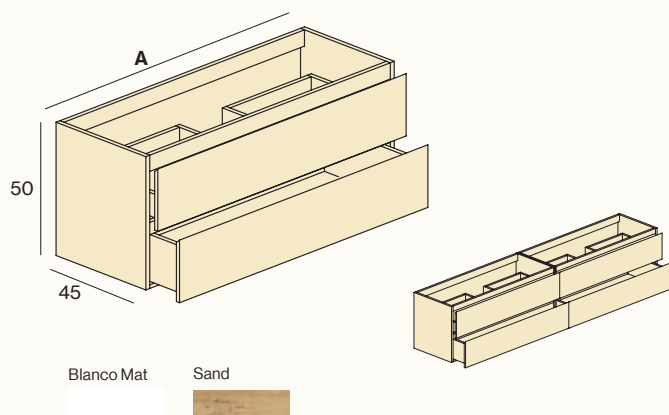

A (cm)	LAVABO	BLANCO	SAND	PVP
		REF	REF	
60		S201.060.CB	S201.060.CS	-
80		S201.080.CB	S201.080.CS	-
100		S201.100.CB	S201.100.CS	-
120		S201.120.CB	S201.120.CS	-
120X		S201.120.XB	S201.120.XS	-



· Produit en stock.

PACK MEUBLE SUSPENDU + PLAN DE TRAVAIL

2 TIROIRS + PLAN DE TRAVAIL EN CÉRAMIQUE

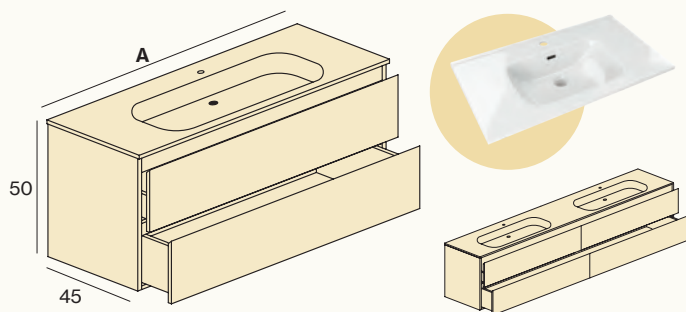

Blanco Mat

Sand

A (cm)	LAVABO	BLANCO	SAND	PVP
		REF	REF	
60		S901.060.CB	S901.060.CS	-
80		S901.080.CB	S901.080.CS	-
100		S901.100.CB	S901.100.CS	-
120		S901.120.CB	S901.120.CS	-
120X		S901.120.XB	S901.120.XS	-

2 TIROIRS + PLAN DE TRAVAIL SOLID - HARD (Brillant)

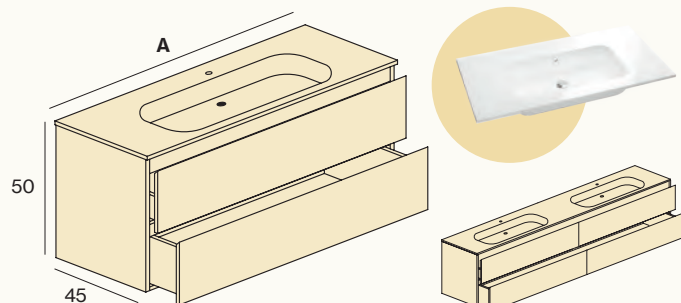

Blanco Mat

Sand

A (cm)	LAVABO	BLANCO	SAND	PVP
		REF	REF	
60		S902.060.CB	S902.060.CS	-
80		S902.080.CB	S902.080.CS	-
100		S902.100.CB	S902.100.CS	-
120		S902.120.CB	S902.120.CS	-
120X		S902.120.XB	S902.120.XS	-

2 TIROIRS + PLAN DE TRAVAIL SOLID - HARD (Mat)

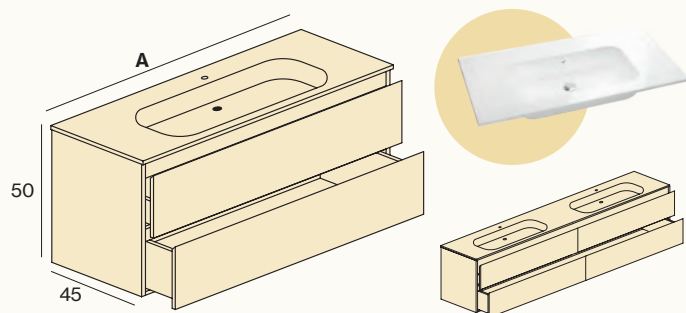

Blanco Mat

Sand

A (cm)	LAVABO	BLANCO	SAND	PVP
		REF	REF	
60		S903.060.CB	S903.060.CS	-
80		S903.080.CB	S903.080.CS	-
100		S903.100.CB	S903.100.CS	-
120		S903.120.CB	S903.120.CS	-
120X		S903.120.XB	S903.120.XS	-



· Produit en stock.



03 Plans de travail

Intégrés, plats, vasques sur plan de travail
et totems. Solutions et matériaux
pour chaque besoin.

MATÉRIAUX

Pour connaître les caractéristiques de nos matériaux pour plans de travail et vasques voir page 351.

PLANS DE TRAVAIL AVEC VASQUE INTÉGRÉE STANDARD

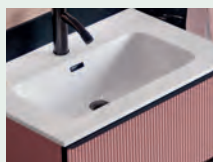
**Céramiques**

pag. 262

**Glass Blanco**

pag. 263

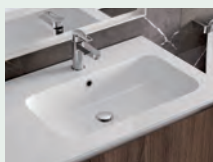
**Solid Mineral**

pag. 264

PLANS DE TRAVAIL AVEC VASQUE INTÉGRÉE SUR MESURE

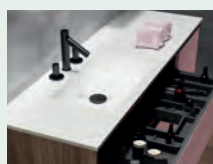
**Solid Mineral**

pag. 268

**Solid Surface** 

pag. 270

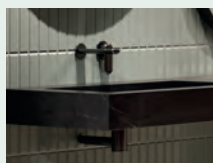
**Pierre Naturelle**

pag. 272

**Cristalcolor**

pag. 274

VASQUE À POSER SUR PLAN DE TRAVAIL

**Céramique /
Ceramcolor**

pag. 276

**Microciment**

pag. 279

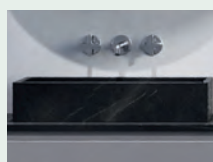
**Pierre Naturelle**

pag. 279

**Solid Surface** 

pag. 280

TOTEMS



Solid Surface 

pag. 283

PLANS DE TRAVAIL PLATS



Bois Nature

pag. 284

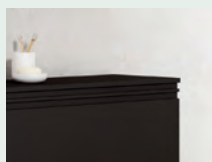

Laque

pag. 285

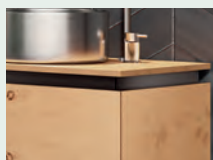

Panneau contreplaqué Marin

pag. 286

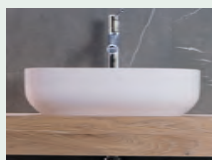

Bois de chêne massif

pag. 287

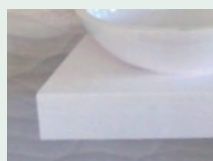

Solid Mineral

pag. 288

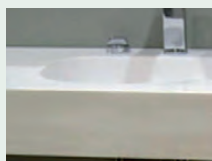

Solid Surface 

pag. 289



Ceramcolor

pag. 290

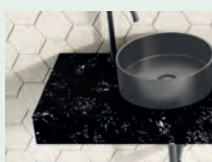

Pierre Naturelle

pag. 291

COMPLÉMENTS DU PLAN DE TRAVAIL



Support mural

pag. 292



Bonde

pag. 292



Siphon décoratif

pag. 293



Porte-serviettes

pag. 293



Plinthes plan de travail

pag. 293

CÉRAMIQUES

CERAMICS

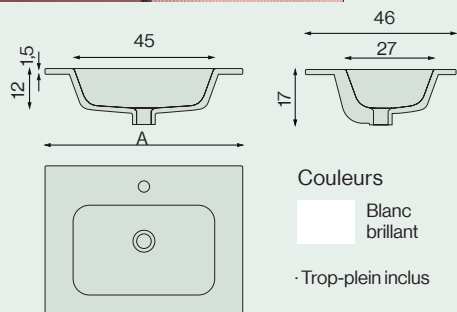

POSITION DE LA VASQUE	A (cm)	E(cm)	REF	PVP
-----------------------	--------	-------	-----	-----

AU CENTRE

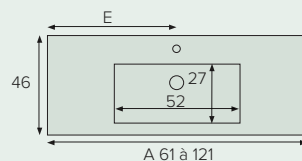

61	30	EC.061.C	-
71	35	EC.071.C	-
81	40	EC.081.C	-
91	45	EC.091.C	-
101	50	EC.101.C	-
121	60	EC.121.C	-

À DROITE

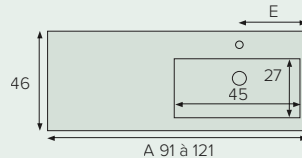

91	30	EC.091.D	-
101	35	EC.101.D	-
121	30	EC.121.D	-

À GAUCHE

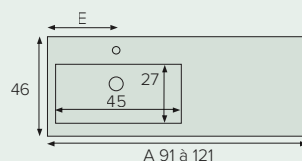

91	30	EC.091.I	-
101	35	EC.101.I	-
121	40	EC.121.I	-

DOUBLE

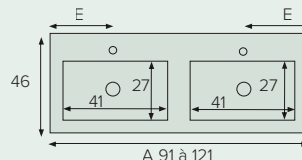

121	30	EC.121.X	-
141	35	EC.141.X	-

CERAMICS Profondeur 39

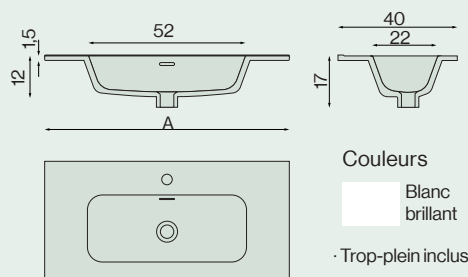

POSITION DE LA VASQUE	A (cm)	E(cm)	REF	PVP
-----------------------	--------	-------	-----	-----

AU CENTRE

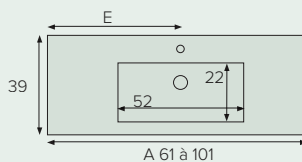

61	30	EC.061.R	-
71	35	EC.071.R	-
81	45	EC.081.R	-
101	50	EC.101.R	-

GLASS BLANCO

GLASS BLANCO

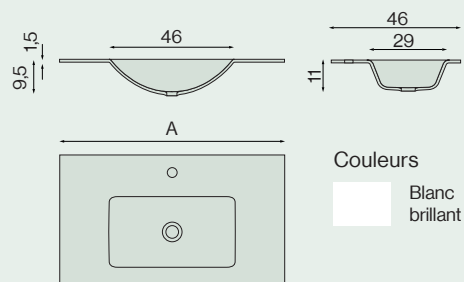

POSITION DE LA VASQUE

A (cm) E(cm)

REF

PVP

AU CENTRE

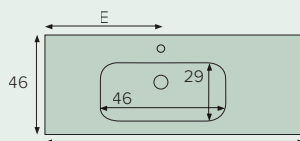

61	30	EL.061.C	-
71	35	EL.071.C	-
81	40	EL.081.C	-
91	45	EL.091.C	-
101	50	EL.101.C	-
121	60	EL.121.C	-

À GAUCHE

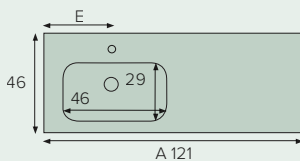

121	40	EL.121.I	-
------------	----	----------	---

DOUBLE

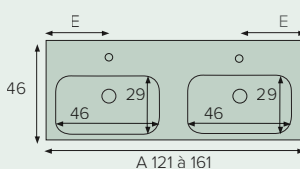

121	30	EL.121.X	-
141	35	EL.141.X	-
161	40	EL.161.X	-

& complétez

Bondes et syphons
page 292

SOLID MINERAL

HARD

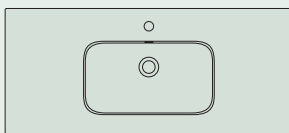
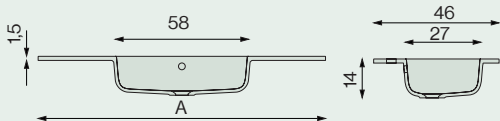

Couleurs

- Blanc brillant
- Blanc mat

· Trop-plein inclus

POSITION DE LA VASQUE	A (cm)	E (cm)	Mat	Brillant	PVP
-----------------------	--------	--------	-----	----------	-----

AU CENTRE

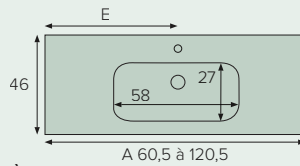

60,5	30	EH.061.CM	EH.061.CB	-
70,5	35	EH.071.CM	EH.071.CB	-
80,5	40	EH.081.CM	EH.081.CB	-
90,5	45	EH.091.CM	EH.091.CB	-
100,5	50	EH.101.CM	EH.101.CB	-
120,5	60	EH.121.CM	EH.121.CB	-

À GAUCHE

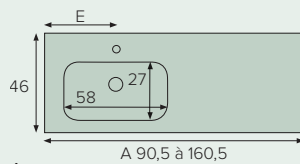

90,5	30	EH.091.IM	EH.091.IB	-
100,5	30	EH.101.IM	EH.101.IB	-
120,5	40	EH.121.IM	EH.121.IB	-
140,5	35	EH.141.IM	EH.141.IB	-
160,5	40	EH.161.IM	EH.161.IB	-

À DROITE

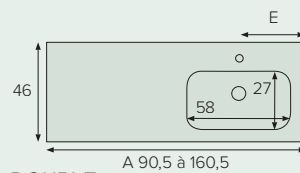

90,5	30	EH.091.DM	EH.091.DB	-
100,5	30	EH.101.DM	EH.101.DB	-
120,5	40	EH.121.DM	EH.121.DB	-
140,5	35	EH.141.DM	EH.141.DB	-
160,5	40	EH.161.DM	EH.161.DB	-

DOUBLE

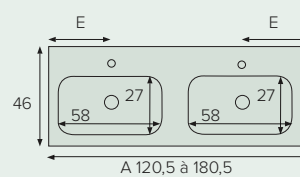

120,5	30	EH.121.XM	EH.121.XB	-
140,5	35	EH.141.XM	EH.141.XB	-
160,5	40	EH.161.XM	EH.161.XB	-
180,5	45	EH.181.XM	EH.181.XB	-

· Pour plan de travail de 60,5 (cm) 120,5 (cm) et 140,5 (cm) double, la vasque est de 48 (cm) de largeur.

MUR

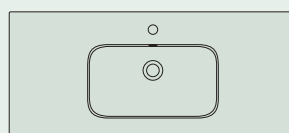
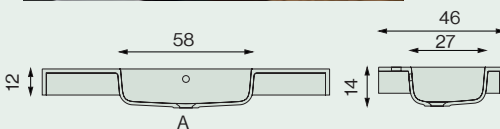
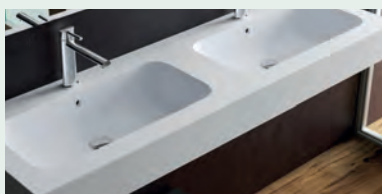

Couleurs

- Blanc brillant
- Blanc mat

· Supports inclus
· Trop-plein inclus

POSITION DE LA VASQUE	A (cm)	E (cm)	Mat	Brillant	PVP
-----------------------	--------	--------	-----	----------	-----

AU CENTRE

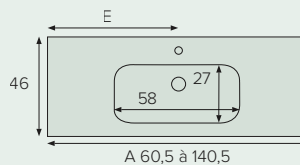

60,5	30	EM.061.CM	EM.061.CB	-
70,5	35	EM.071.CM	EM.071.CB	-
80,5	40	EM.081.CM	EM.081.CB	-
90,5	45	EM.091.CM	EM.091.CB	-
100,5	50	EM.101.CM	EM.101.CB	-
120,5	60	EM.121.CM	EM.121.CB	-
140,5	60	EM.141.CM	EM.141.CB	-

À GAUCHE

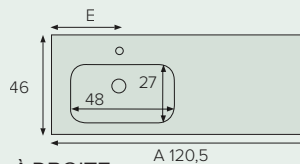

120,5	30	EM.121.IM	EM.121.IB	-
-------	----	-----------	-----------	---

À DROITE

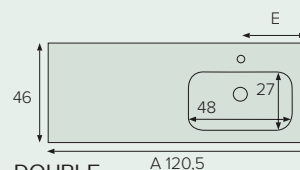

120,5	30	EM.121.DM	EM.121.DB	-
-------	----	-----------	-----------	---

DOUBLE

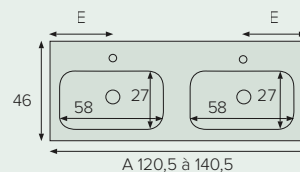

120,5	30	EM.121.XM	EM.121.XB	-
140,5	35	EM.141.XM	EM.141.XB	-

· Pour plan de travail double 60,5 (cm) et 120,5 (cm), largeur vasque 48 (cm).

SOLID MINERAL

PRISMA

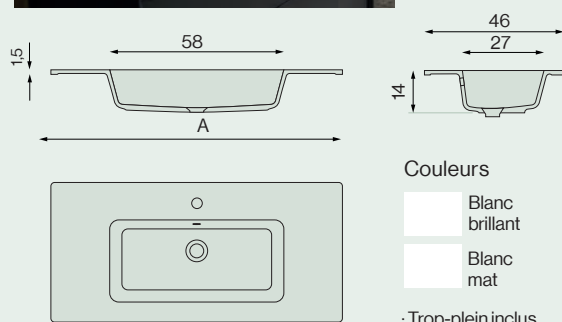

Couleurs
 Blanc brillant
 Blanc mat

· Trop-plein inclus

POSITION DE LA VASQUE	A (cm)	E(cm)	Mat	Brillant	PVP
-----------------------	--------	-------	-----	----------	-----

AU CENTRE

	60,5	30	EP061.CM	EP061.CB	-
	80,5	40	EP081.CM	EP081.CB	-
	90,5	45	EP091.CM	EP091.CB	-
	100,5	50	EP101.CM	EP101.CB	-
	120,5	60	EP121.CM	EP121.CB	-

A 60,5 à 120,5

À GAUCHE

	120,5	30	EP121.IM	EP121.IB	-
--	-------	----	----------	----------	---

A 120,5

À DROITE

	120,5	30	EP121.DM	EP121.DB	-
--	-------	----	----------	----------	---

A 120,5

DOUBLE

	120,5	30	EP121.XM	EP121.XB	-
	140,5	35	EP141.XM	EP141.XB	-

A 120,5 à 140,5

· Pour plan de travail double 60,5 (cm) et 120,5 (cm), largeur vasque 48 (cm).

WALL

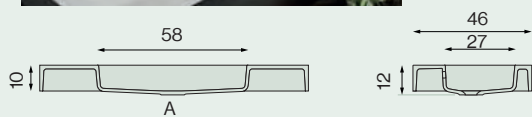

Couleurs
 Blanc brillant
 Blanc mat

· Supports inclus
 · Trop-plein inclus

POSITION DE LA VASQUE	A (cm)	E(cm)	Mat	Brillant	PVP
-----------------------	--------	-------	-----	----------	-----

AU CENTRE

	60,5	30	EA.061.CM	EA.061.CB	-
	80,5	40	EA.081.CM	EA.081.CB	-
	90,5	45	EA.091.CM	EA.091.CB	-
	100,5	50	EA.101.CM	EA.101.CB	-
	120,5	60	EA.121.CM	EA.121.CB	-

A 60,5 à 120,5

DOUBLE

	120,5	30	EA121.XM	EA121.XB	-
	140,5	35	EA141.XM	EA141.XB	-

A 120,5 à 140,5

· Pour plan de travail double 60,5 (cm) et 120,5 (cm), largeur vasque 48 (cm).

& complétez

Bondes et syphons
page 292

SOLID MINERAL

WAVE

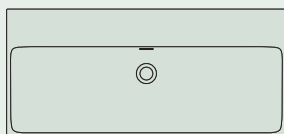
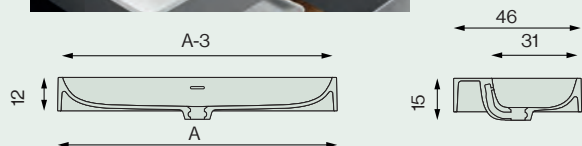

Couleurs

- Blanc brillant
- Blanc mat

POSITION DE LA VASQUE A (cm) E(cm) Mat Brillant PVP

AU CENTRE

A (cm)	E(cm)	Mat	Brillant	PVP
60,5	30	EW.061.CM	EW.061.CB	-
70,5	35	EW.071.CM	EW.071.CB	-
80,5	40	EW.081.CM	EW.081.CB	-
90,5	45	EW.091.CM	EW.091.CB	-
100,5	50	EW.101.CM	EW.101.CB	-

DOUBLE

120,5	30	EW.121.XM	EW.121.XB	-
-------	----	-----------	-----------	---

- Profil de 1,5 (cm) d'épaisseur
- Trop-plein inclus
- Supports pour fixation murale inclus

THIN

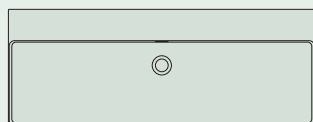
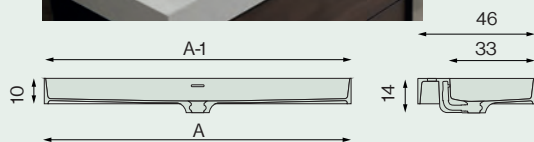

Couleurs

- Blanc mat

POSITION DE LA VASQUE A (cm) E(cm) Mat PVP

AU CENTRE

A (cm)	E(cm)	Mat	PVP
60,5	30	ET.061.CM	-
70,5	35	ET.071.CM	-
80,5	40	ET.081.CM	-
90,5	45	ET.091.CM	-
100,5	50	ET.101.CM	-
120,5	60	ET.121.CM	-

- Profil de 0,5 (cm) d'épaisseur
- Trop-plein inclus
- Supports pour fixation murale inclus

SOLID MINERAL

FLY

POSITION DE LA VASQUE A (cm) E(cm) Mat Brillant PVP

AU CENTRE

A (cm)	E (cm)	Mat	Brillant	PVP
60,5	30	EF.061.CM	EF.061.CB	-
70,5	35	EF.071.CM	EF.071.CB	-
80,5	40	EF.081.CM	EF.081.CB	-
90,5	45	EF.091.CM	EF.091.CB	-
100,5	50	EF.101.CM	EF.101.CB	-
120,5	60	EF.121.CM	EF.121.CB	-

À GAUCHE

A (cm)	E (cm)	Mat	Brillant	PVP
120,5	30	EF.121.IM	EF.121.IB	-

À DROITE

A (cm)	E (cm)	Mat	Brillant	PVP
120,5	30	EF.121.DM	EF.121.DB	-

DOUBLE

A (cm)	E (cm)	Mat	Brillant	PVP
120,5	30	EF.121.XM	EF.121.XB	-
140,5	35	EF.141.XM	EF.141.XB	-

· Pour plan de travail de 60,5 (cm), double vasques de 120,5 (cm), la vasque est de 50,5 · 35 (cm)

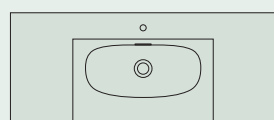
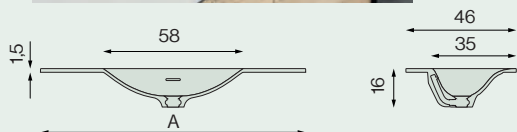

Couleurs
 Blanc brillant
 Blanc mat

HUG



POSITION DU DÉCORATIF A (cm) E(cm) Mat PVP

À DROITE

A (cm)	E (cm)	Mat	PVP
90	50	EG.090.DM	-
110	60	EG.110.DM	-
130	70	EG.130.DM	-

À GAUCHE

A (cm)	E (cm)	Mat	PVP
90	50	EG.090.IM	-
110	60	EG.110.IM	-
130	70	EG.130.IM	-

Couleurs
 Blanc mat

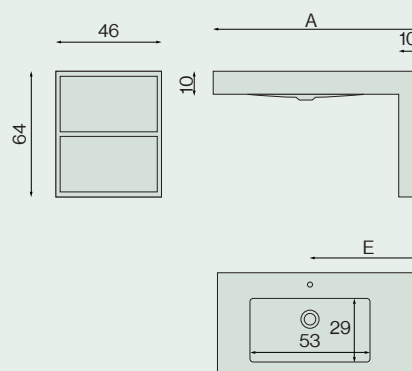

- Il est possible de commander le plan de travail sans orifice du robinet
- Autres designs spéciaux disponibles

& complétez

Bondes et syphons
page 292

SOLID MINERAL

PERSONNALISEZ ET CONFIGUREZ SUR MESURE

Choisissez la dimension et l'épaisseur et ajoutez la vasque souhaitée.



Couleurs

Blanc mat

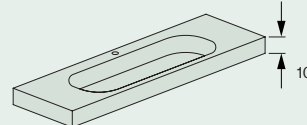
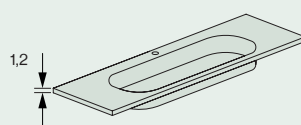

POSITION DE LA VASQUE	A (cm)	E(cm)	REF	PVP	REF	PVP
AU CENTRE						
	61	30	ES.061.CP	-	ES.061.CM	-
	71	35	ES.071.CP	-	ES.071.CM	-
	81	40	ES.081.CP	-	ES.081.CM	-
	91	45	ES.091.CP	-	ES.091.CM	-
	101	50	ES.101.CP	-	ES.101.CM	-
	121	60	ES.121.CP	-	ES.121.CM	-
	141	70	ES.141.CP	-	ES.141.CM	-
	161	80	ES.161.CP	-	ES.161.CM	-
	181	90	ES.181.CP	-	ES.181.CM	-
201	100	ES.201.CP	-	ES.201.CM	-	
À GAUCHE						
	91	30	ES.091.IP	-	ES.091.IM	-
	101	35	ES.101.IP	-	ES.101.IM	-
	121	40	ES.121.IP	-	ES.121.IM	-
	141	35	ES.141.IP	-	ES.141.IM	-
	161	40	ES.161.IP	-	ES.161.IM	-
181	45	ES.181.IP	-	ES.181.IM	-	
201	50	ES.201.IP	-	ES.201.IM	-	
À DROITE						
	91	30	ES.091.DP	-	ES.091.DM	-
	101	35	ES.101.DP	-	ES.101.DM	-
	121	40	ES.121.DP	-	ES.121.DM	-
	141	35	ES.141.DP	-	ES.141.DM	-
	161	40	ES.161.DP	-	ES.161.DM	-
181	45	ES.181.DP	-	ES.181.DM	-	
201	50	ES.201.DP	-	ES.201.DM	-	
DOUBLE						
	121	30	ES.121.XP	-	ES.121.XM	-
	141	35	ES.141.XP	-	ES.141.XM	-
	161	40	ES.161.XP	-	ES.161.XM	-
	181	45	ES.181.XP	-	ES.181.XM	-
201	50	ES.201.XP	-	ES.201.XM	-	



DIMENSIONS SPÉCIALES

Il est possible de commander sans frais supplémentaire :

- Largeurs spéciales. Prix de la dimension supérieure.
- Hauteur du tablier de 5 à 10 (cm).

ORIFICE DU ROBINET ET DE LA VASQUE

- Il est possible de commander le plan de travail sans orifice du robinet.
- Axe de la vasque selon besoin.
- Disponible avec trop-plein.

& complétez

Vannes et siphons, supports plans de travail porte-serviettes, plinthes pages 292-293

VASQUES À CHOISIR

MINI



OBI

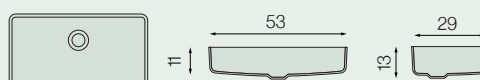

LIENA

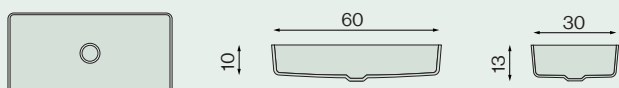

- Disponible sur plan de travail à partir de 70 (cm).
- Disponible sur plan de travail double à partir de 140 (cm).

AMUR

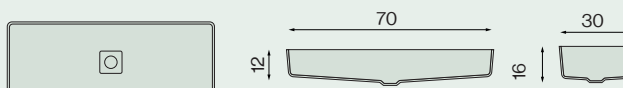

- Disponible sur plan de travail à partir de 80 (cm).
- Disponible sur plan de travail double à partir de 160 (cm).

VOIGA

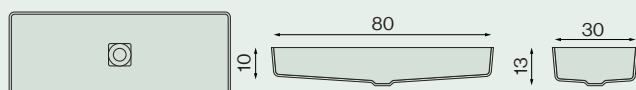

- Disponible sur plan de travail à partir de 90 (cm).
- Disponible sur plan de travail double à partir de 180 (cm).

SKYE

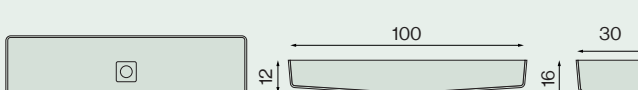

- Disponible sur plan de travail à partir de 110 (cm).
- Non disponible sur les plans de travail double.

OVAL

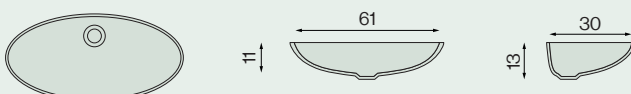

- Disponible sur plan de travail à partir de 70 (cm).
- Disponible sur plan de travail double à partir de 140 (cm).

EXTRA KIT TROP-PLEIN



REF	PVP
CE29	-

SOLID SURFACE 

PERSONNALISEZ ET CONFIGUREZ SUR MESURE

Choisissez la dimension, l'épaisseur et ajoutez la vasque souhaitée.



Couleurs

 Blanc mat

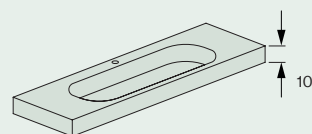
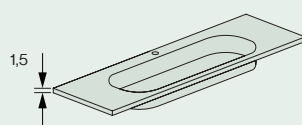

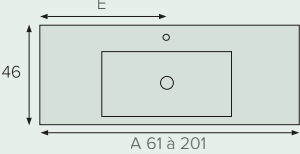
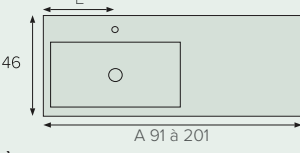
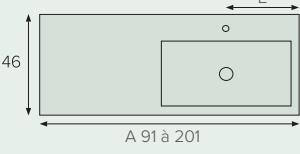
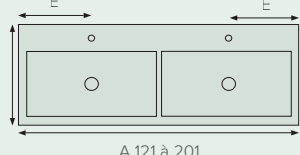
POSITION DE LA VASQUE	A (cm)	E (cm)	REF	PVP	REF	PVP
AU CENTRE						
	61	30	EJ.061.CP	-	EJ.061.CM	-
	71	35	EJ.071.CP	-	EJ.071.CM	-
	81	40	EJ.081.CP	-	EJ.081.CM	-
	91	45	EJ.091.CP	-	EJ.091.CM	-
	101	50	EJ.101.CP	-	EJ.101.CM	-
	121	60	EJ.121.CP	-	EJ.121.CM	-
	141	70	EJ.141.CP	-	EJ.141.CM	-
	161	80	EJ.161.CP	-	EJ.161.CM	-
	181	90	EJ.181.CP	-	EJ.181.CM	-
201	100	EJ.201.CP	-	EJ.201.CM	-	
À GAUCHE						
	91	30	EJ.091.IP	-	EJ.091.IM	-
	101	35	EJ.101.IP	-	EJ.101.IM	-
	121	40	EJ.121.IP	-	EJ.121.IM	-
	141	35	EJ.141.IP	-	EJ.141.IM	-
	161	40	EJ.161.IP	-	EJ.161.IM	-
	181	45	EJ.181.IP	-	EJ.181.IM	-
201	50	EJ.201.IP	-	EJ.201.IM	-	
À DROITE						
	91	30	EJ.091.DP	-	EJ.091.DM	-
	101	35	EJ.101.DP	-	EJ.101.DM	-
	121	40	EJ.121.DP	-	EJ.121.DM	-
	141	35	EJ.141.DP	-	EJ.141.DM	-
	161	40	EJ.161.DP	-	EJ.161.DM	-
	181	45	EJ.181.DP	-	EJ.181.DM	-
201	50	EJ.201.DP	-	EJ.201.DM	-	
DOUBLE						
	121	30	EJ.121.XP	-	EJ.121.XM	-
	141	35	EJ.141.XP	-	EJ.141.XM	-
	161	40	EJ.161.XP	-	EJ.161.XM	-
	181	45	EJ.181.XP	-	EJ.181.XM	-
	201	50	EJ.201.XP	-	EJ.201.XM	-



DIMENSIONS SPÉCIALES

Il est possible de commander sans frais supplémentaire :

- Largeurs spéciales. Prix de la dimension supérieure.
- Hauteur du tablier de 5 à 10 (cm).

ORIFICE DU ROBINET ET DE LA VASQUE

- Il est possible de commander le plan de travail sans orifice du robinet.
- Axe de la vasque selon besoin.
- Disponible avec trop-plein.

& complétez

Vannes et siphons, supports plans de travail porte-serviettes, plinthes pages 292-293

VASQUE À CHOISIR

VICTORIA

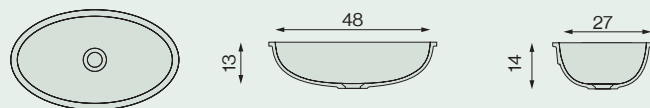

ONTARIO

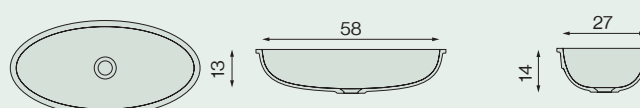

- Disponible sur plan de travail à partir de 70 (cm).
- Disponible sur plan de travail double à partir de 140 (cm).

BAIKAL

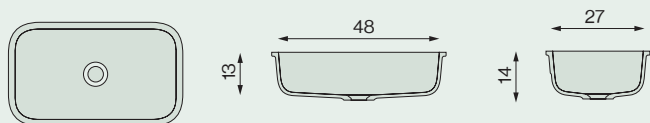

NYASSA

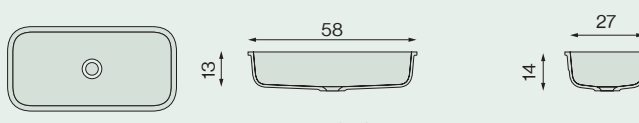

- Disponible sur plan de travail à partir de 70 (cm).
- Disponible sur plan de travail double à partir de 140 (cm).

NESS

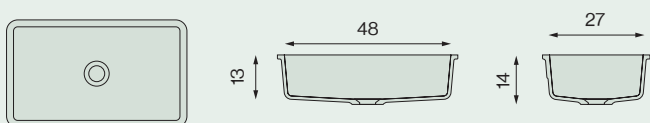

ERIE

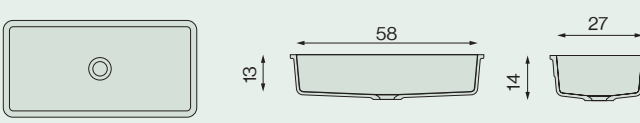

- Disponible sur plan de travail à partir de 70 (cm).
- Disponible sur plan de travail double à partir de 140 (cm).

NASSER

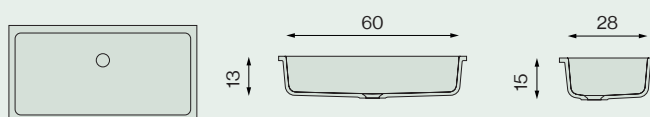

- Disponible sur plan de travail à partir de 70 (cm).
- Disponible sur plan de travail double à partir de 140 (cm).

EXTRA KIT TROP-PLEIN



REF	PVP
CE30	-

PIERRE NATURELLE

PERSONNALISEZ ET CONFIGUREZ SUR MESURE

Choisissez la dimension, l'épaisseur et ajoutez la vasque souhaitée.



Couleurs

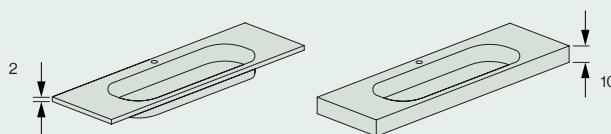
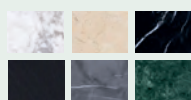

POSITION DE LA VASQUE	A (cm)	E(cm)	REF	PVP	REF	PVP
AU CENTRE						
	61	30	EQ.061.CP	-	EQ.061.CM	-
	71	35	EQ.071.CP	-	EQ.071.CM	-
	81	40	EQ.081.CP	-	EQ.081.CM	-
	91	45	EQ.091.CP	-	EQ.091.CM	-
	101	50	EQ.101.CP	-	EQ.101.CM	-
	121	60	EQ.121.CP	-	EQ.121.CM	-
	141	70	EQ.141.CP	-	EQ.141.CM	-
	161	80	EQ.161.CP	-	EQ.161.CM	-
	181	90			EQ.181.CM	-
	201	100			EQ.201.CM	-
À GAUCHE						
	91	30	EQ.091.IP	-	EQ.091.IM	-
	101	35	EQ.101.IP	-	EQ.101.IM	-
	121	40	EQ.121.IP	-	EQ.121.IM	-
	141	35	EQ.141.IP	-	EQ.141.IM	-
	161	40	EQ.161.IP	-	EQ.161.IM	-
	181	45			EQ.181.IM	-
À DROITE						
	91	30	EQ.091.DP	-	EQ.091.DM	-
	101	35	EQ.101.DP	-	EQ.101.DM	-
	121	40	EQ.121.DP	-	EQ.121.DM	-
	141	35	EQ.141.DP	-	EQ.141.DM	-
	161	40	EQ.161.DP	-	EQ.161.DM	-
	181	45			EQ.181.DM	-
DOUBLE						
	121	30	EQ.121.XP	-	EQ.121.XM	-
	141	35	EQ.141.XP	-	EQ.141.XM	-
	161	40	EQ.161.XP	-	EQ.161.XM	-
	181	45	EQ.181.XP	-	EQ.181.XM	-
	201	50			EQ.201.XM	-



DIMENSIONS SPÉCIALES

Il est possible commander sans frais supplémentaire :

- Largeurs spéciales. Tarif de la dimension supérieure.
- Hauteur du tablier de 5 à 10 (cm).

ORIFICE DU ROBINET ET DE LA VASQUE

- Il est possible commander le plan de travail sans orifice du robinet.

& complétez

Vannes et siphons, supports plans de travail porte-serviettes, plinthes pages 292-293

VASQUES À CHOISIR

PLUS

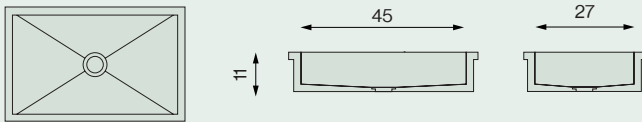

REGATA

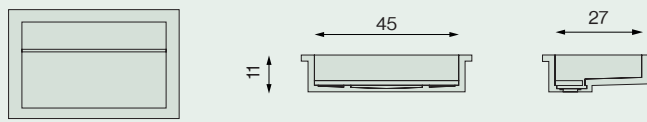

FALL

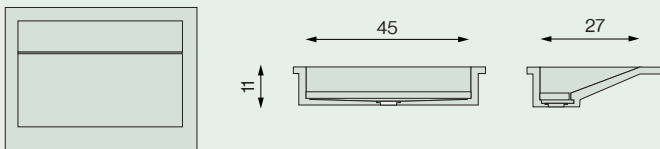

CRISTALCOLOR

PERSONNALISEZ ET CONFIGUREZ SUR MESURE

Choisissez la dimension, l'épaisseur et ajoutez la vasque souhaitée.



Couleurs

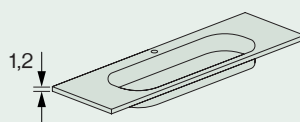

POSITION DE LA VASQUE	A (cm)	E(cm)	REF	PVP
-----------------------	--------	-------	-----	-----

AU CENTRE

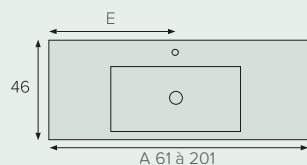

61	30	EK.061.CP	-
71	35	EK.071.CP	-
81	40	EK.081.CP	-
91	45	EK.091.CP	-
101	50	EK.101.CP	-
121	60	EK.121.CP	-
141	70	EK.141.CP	-
161	80	EK.161.CP	-
181	90	EK.181.CP	-
201	100	EK.201.CP	-

À GAUCHE

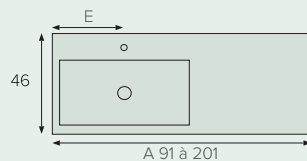

91	30	EK.091.IP	-
101	35	EK.101.IP	-
121	40	EK.121.IP	-
141	35	EK.141.IP	-
161	40	EK.161.IP	-
181	45	EK.181.IP	-
201	50	EK.201.IP	-

À DROITE

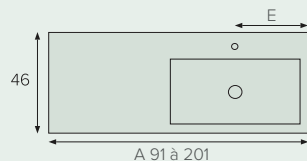

91	30	EK.091.DP	-
101	35	EK.101.DP	-
121	40	EK.121.DP	-
141	35	EK.141.DP	-
161	40	EK.161.DP	-
181	45	EK.181.DP	-
201	50	EK.201.DP	-

DOUBLE

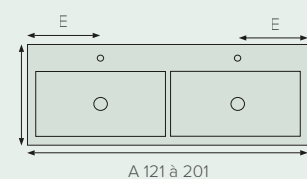

141	35	EK.141.XP	-
161	45	EK.161.XP	-
181	45	EK.181.XP	-
201	50	EK.201.XP	-



DIMENSIONS SPÉCIALES

Il est possible de commander sans frais supplémentaire :

- Largeurs spéciales. Prix de la dimension supérieure.
- Hauteur du tablier de 5 à 10 (cm)

ORIFICE DU ROBINET ET DE LA VASQUE

- Il est possible de commander le plan de travail sans orifice du robinet.

COULEUR SPÉCIALE

- Il est possible de commander une couleur spéciale de la palette RAL.

& complétez

Bondes et syphons
page 292

VASQUES À CHOISIR

FLOW

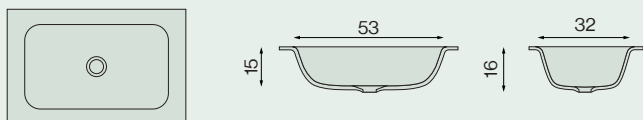

CANALE

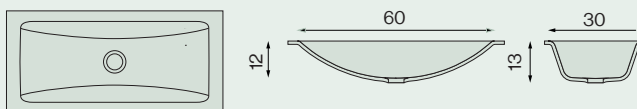

- Disponible sur plan de travail à partir de 70 (cm).
- Non disponible sur plans de travail à double vasque.

SEA

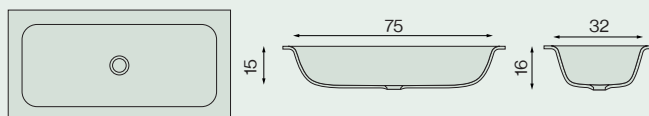

- Disponible sur plan de travail à partir de 80 (cm).
- Pour les vasques doubles disponibles en 180 et 200 (cm).

CÉRAMIQUE / CERAMCOLOR

RECTÁNGULO



Couleurs

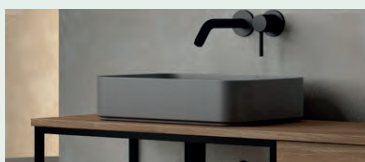

COULEUR	REF	PVP
Blanco Brillant	LR.WB	-
Blanco Mat	LR.WM	-
Negro Mat	LR.BK	-
Tierra Mat	LR.TR	-
Cuarzo Mat	LRCZ	-
Acero Mat	LR.AC	-
Antracita Mat	LR.AN	-
Oliva Mat	LR.VO	-

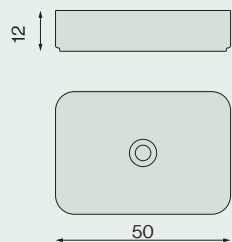

CUADRO



Couleurs



COULEUR	REF	PVP
Blanco Brillant	LC.WB	-
Blanco Mat	LC.WM	-
Negro Mat	LC.BK	-
Tierra Mat	LCTR	-
Cuarzo Mat	LCCZ	-
Acero Mat	LC.AC	-
Antracita Mat	LC.AN	-
Oliva Mat	LC.VO	-

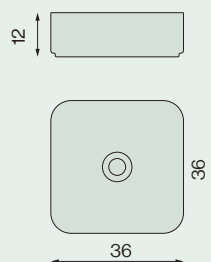

CÉRAMIQUE/ CERAMCOLOR

SQUARE



Couleurs



COULEUR	REF	PVP
Blanco Brillant	LS.WB	-
Blanco Mat	LS.WM	-
Negro Mat	LS.BK	-
Tierra Mat	LS.TR	-
Cuarzo Mat	LS.CZ	-
Acero Mat	LS.AC	-
Antracita Mat	LS.AN	-
Oliva Mat	LS.VO	-

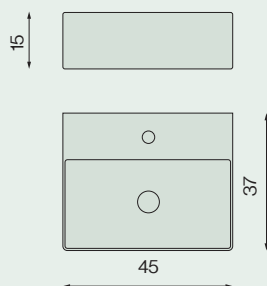

ÓVALO



Couleurs



COULEUR	REF	PVP
Blanco Brillant	LV.WB	-
Blanco Mat	LV.WM	-
Negro Mat	LV.BK	-
Tierra Mat	LV.TR	-
Cuarzo Mat	LVCZ	-
Acero Mat	LV.AC	-
Antracita Mat	LV.AN	-
Oliva Mat	LV.VO	-

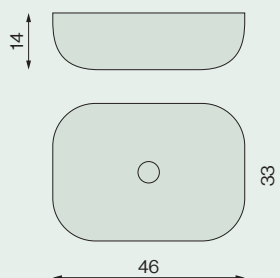

& complétez

Bondes et siphons,
plans de travail plats
couvreclcs
page 292

CÉRAMIQUE/ CERAMCOLOR

CIRCUS



Couleurs



COULEUR

REF

PVP

Blanco Brillant	LUWB	-
Blanco Mat	LUWM	-
Negro Mat	LUBK	-
Tierra Mat	LUTR	-
Cuarzo Mat	LUCZ	-
Acero Mat	LUAC	-
Antracita Mat	LUAN	-
Oliva Mat	LUVO	-

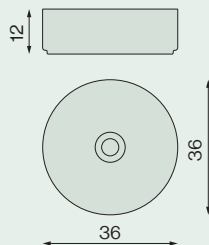

EYE



Couleurs



COULEUR

REF

PVP

Blanco Mat	LYWM	-
Negro Mat	LYBK	-
Tierra Mat	LYTR	-
Cuarzo Mat	LYCZ	-
Acero Mat	LYAC	-
Antracita Mat	LYAN	-
Oliva Mat	LYVO	-

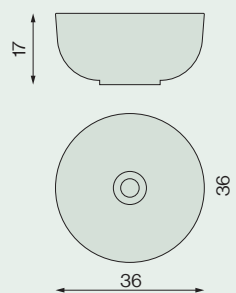

MICROCIMENT

CEMBOWL

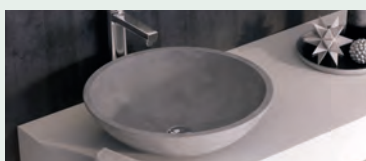

COULEUR	REF	PVP
---------	-----	-----

Microciment	LW	-
-------------	----	---

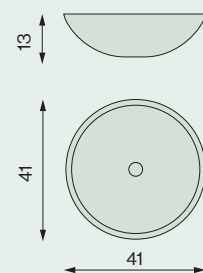

PIERRE NATURELLE

PIETRA

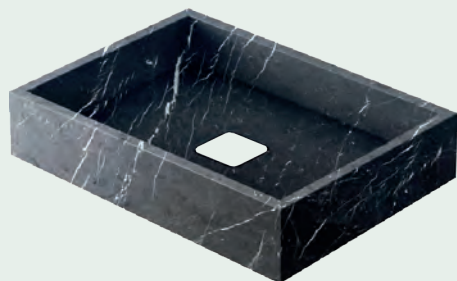

Couleurs

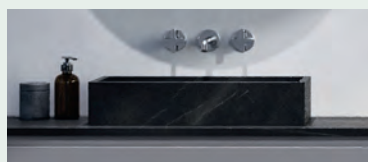
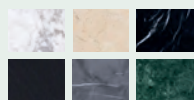

COULEUR	REF	PVP
---------	-----	-----

Negro Marquina	LT.N	-
Carrara	LTC	-
Verde India	LTV	-
Negro Compacto	LT.NC	-
Crema Marfil	LT.CM	-
Pietra Gris	LT.PG	-

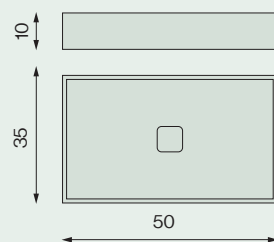

& complétez

Bondes et siphons,
plans de travail plats
couvercles
page 292

SOLID SURFACE 

PRIM



Couleurs

 Blanc mat



A (cm)	REF	PVP
48	LK.048	-
58	LK.058	-

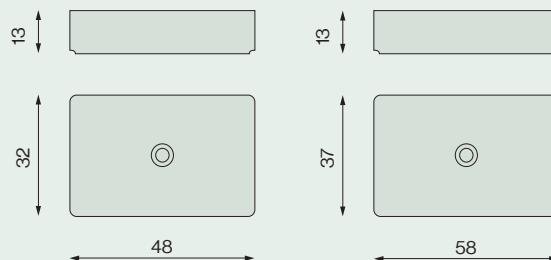

CUADRA



Couleurs

 Blanc mat



COULEUR	REF	PVP
Mat	LD	-

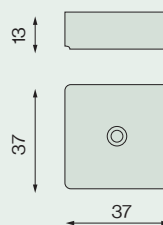

CÍRCULO



Couleurs

 Blanc mat



COULEUR	REF	PVP
Mat	LF	-

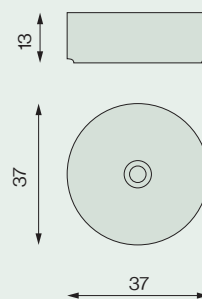

SOLID SURFACE 

ROUND



Couleurs

 Blanc mat



COULEUR

REF

PVP

Mat

LZ

-

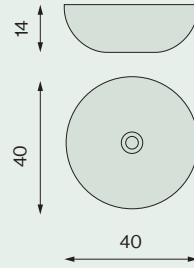

ELIPTIC



Couleurs

 Blanc mat



COULEUR

REF

PVP

Mat

LH

-

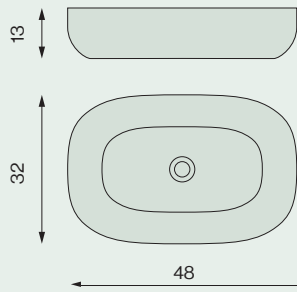

MAX



Couleurs

 Blanc mat



COULEUR

REF

PVP

Mat

LA

-

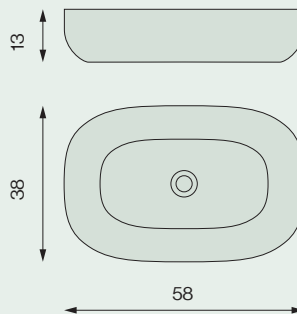

& complétez

Bondes et siphons,
Plans de travail plats
couvertres
page 292

SOLID SURFACE  eco

COPA

COULEUR

REF

PVP



Couleurs

 Blanc mat



Mat LG -

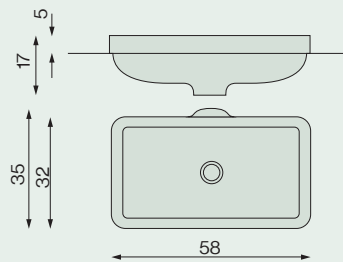

& complétez

Bondes et siphons,
plans de travail plats
couverts
page 292

SOLID SURFACE 

BALOON



POSITION

REF

PVP

Vidange au sol*	TB.S	-
Vidange murale	TB.P	-

* Comprend un drainage de vidange

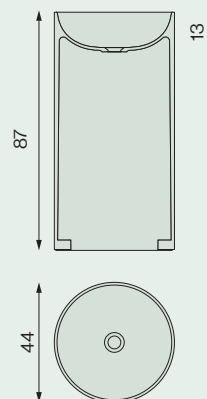

Couleurs

 Blanc mat

PILLAR



POSITION

REF

PVP

Vidange au sol*	TL.S	-
Vidange murale	TL.P	-

* Comprend un drainage de vidange

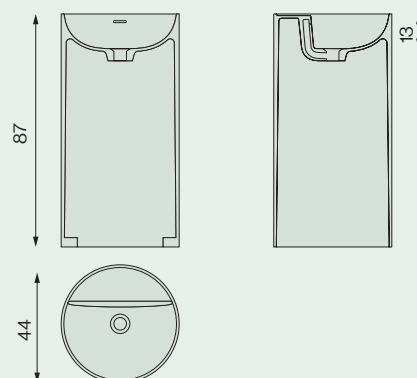

Couleurs

 Blanc mat

COLUMN



POSITION

REF

PVP

Vidange au sol*	TC.S	-
Vidange murale	TC.P	-

* Comprend un drainage de vidange

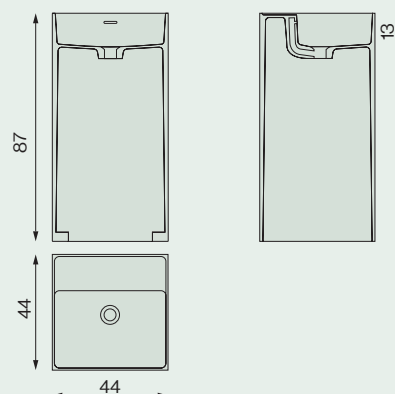

Couleurs

 Blanc mat

BOIS NATURE



Couleurs

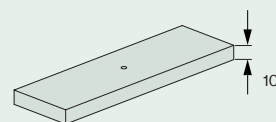
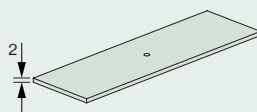
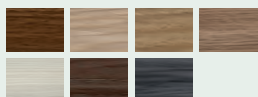

POSITION DE LA VASQUE	A (cm)	E(cm)	REF	PVP	REF	PVP
AU CENTRE						
	61	30	PN.061.CP	-	PN.061.CM	-
	71	35	PN.071.CP	-	PN.071.CM	-
	81	40	PN.081.CP	-	PN.081.CM	-
	91	45	PN.091.CP	-	PN.091.CM	-
	101	50	PN.101.CP	-	PN.101.CM	-
	121	60	PN.121.CP	-	PN.121.CM	-
	141	70	PN.141.CP	-	PN.141.CM	-
	161	80	PN.161.CP	-	PN.161.CM	-
	181	90	PN.181.CP	-	PN.181.CM	-
	201	100	PN.201.CP	-	PN.201.CM	-
À GAUCHE						
	91	30	PN.091.IP	-	PN.091.IM	-
	101	35	PN.101.IP	-	PN.101.IM	-
	121	40	PN.121.IP	-	PN.121.IM	-
	141	40	PN.141.IP	-	PN.141.IM	-
	161	40	PN.161.IP	-	PN.161.IM	-
	181	45	PN.181.IP	-	PN.181.IM	-
À DROITE						
	91	30	PN.091.DP	-	PN.091.DM	-
	101	35	PN.101.DP	-	PN.101.DM	-
	121	40	PN.121.DP	-	PN.121.DM	-
	141	40	PN.141.DP	-	PN.141.DM	-
	161	40	PN.161.DP	-	PN.161.DM	-
	181	45	PN.181.DP	-	PN.181.DM	-
DOUBLE						
	121	30	PN.121.XP	-	PN.121.XM	-
	141	35	PN.141.XP	-	PN.141.XM	-
	161	40	PN.161.XP	-	PN.161.XM	-
	181	45	PN.181.XP	-	PN.181.XM	-
201	50	PN.201.XP	-	PN.201.XM	-	



DIMENSIONS SPÉCIALES

Il est possible commander sans frais supplémentaire :

- Largeurs spéciales. Tarif de la mesure supérieure.
- Profondeur réduite à 40 (cm).
- Hauteur du tablier de 5 à 10 (cm).

ORIFICE DU ROBINET ET DE LA VASQUE

Il est possible commander :

- Sans orifice de la vasque et/ou du robinet.
- Axe de la vasque selon besoin.
- Mécanisme de la vasque spéciale hors catalogue +50 €.

& complétez

Bondes et siphons, supports du plan de travail page 292

LAQUE

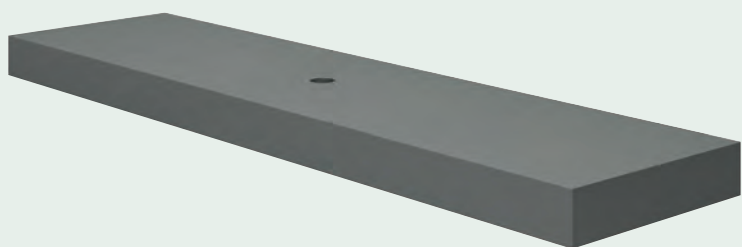
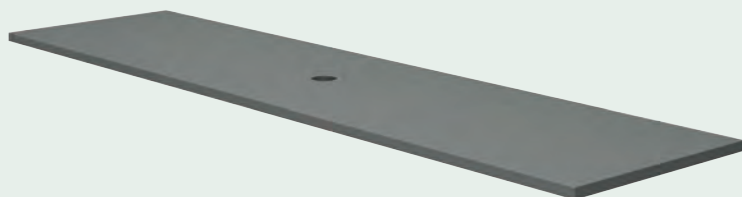

Couleurs

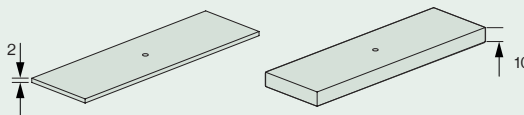

POSITION DE LA VASQUE	A (cm)	E(cm)	REF	PVP	REF	PVP
AU CENTRE						
	A 61 à 201					
	61	30	PL.061.CP	-	PL.061.CM	-
	71	35	PL.071.CP	-	PL.071.CM	-
	81	40	PL.081.CP	-	PL.081.CM	-
	91	45	PL.091.CP	-	PL.091.CM	-
	101	50	PL.101.CP	-	PL.101.CM	-
	121	60	PL.121.CP	-	PL.121.CM	-
	141	70	PL.141.CP	-	PL.141.CM	-
	161	80	PL.161.CP	-	PL.161.CM	-
	181	90	PL.181.CP	-	PL.181.CM	-
201	100	PL.201.CP	-	PL.201.CM	-	
À GAUCHE						
	A 91 à 201					
	91	30	PL.091.IP	-	PL.091.IM	-
	101	35	PL.101.IP	-	PL.101.IM	-
	121	40	PL.121.IP	-	PL.121.IM	-
	141	40	PL.141.IP	-	PL.141.IM	-
	161	40	PL.161.IP	-	PL.161.IM	-
À DROITE						
	A 91 à 201					
	91	30	PL.091.DP	-	PL.091.DM	-
	101	35	PL.101.DP	-	PL.101.DM	-
	121	40	PL.121.DP	-	PL.121.DM	-
	141	40	PL.141.DP	-	PL.141.DM	-
	161	40	PL.161.DP	-	PL.161.DM	-
DOUBLE						
	A 121 à 201					
	121	30	PL.121.XP	-	PL.121.XM	-
	141	40	PL.141.XP	-	PL.141.XM	-
	161	40	PL.161.XP	-	PL.161.XM	-
	181	45	PL.181.XP	-	PL.181.XM	-
201	50	PL.201.XP	-	PL.201.XM	-	



DIMENSIONS SPÉCIALES

Il est possible commander sans frais supplémentaire :

- Largeurs spéciales. Tarif de la mesure supérieure.

- Profondeur réduite à 40 (cm).

- Hauteur du tablier de 5 à 10 (cm).

ORIFICE DU ROBINET ET DE LA VASQUE

Il est possible commander :

- Sans orifice de la vasque et/ou du robinet.

- Axe de la vasque selon besoin.

- Mécanisme de la vasque spéciale hors catalogue

& complétez

Bondes et siphons, supports du plan de travail page 292

PANNEAU CONTREPLAQUÉ MARIN / Placage de Chêne et de Noyer



Couleurs

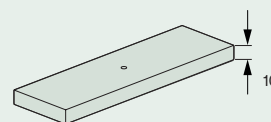
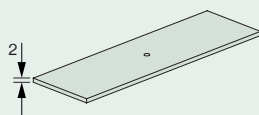
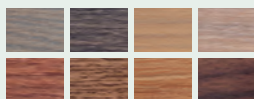

POSITION DE LA VASQUE	A (cm)	E(cm)	REF	PVP	REF	PVP
AU CENTRE						
	61	30	PT.061.CP	-	PT.061.CM	-
	71	35	PT.071.CP	-	PT.071.CM	-
	81	40	PT.081.CP	-	PT.081.CM	-
	91	45	PT.091.CP	-	PT.091.CM	-
	101	50	PT.101.CP	-	PT.101.CM	-
	121	60	PT.121.CP	-	PT.121.CM	-
	141	70	PT.141.CP	-	PT.141.CM	-
	161	80	PT.161.CP	-	PT.161.CM	-
	181	90	PT.181.CP	-	PT.181.CM	-
	201	100	PT.201.CP	-	PT.201.CM	-
À GAUCHE						
	91	30	PT.091.IP	-	PT.091.IM	-
	101	35	PT.101.IP	-	PT.101.IM	-
	121	40	PT.121.IP	-	PT.121.IM	-
	141	40	PT.141.IP	-	PT.141.IM	-
	161	40	PT.161.IP	-	PT.161.IM	-
	181	45	PT.181.IP	-	PT.181.IM	-
À DROITE						
	91	30	PT.091.DP	-	PT.091.DM	-
	101	35	PT.101.DP	-	PT.101.DM	-
	121	40	PT.121.DP	-	PT.121.DM	-
	141	40	PT.141.DP	-	PT.141.DM	-
	161	40	PT.161.DP	-	PT.161.DM	-
	181	45	PT.181.DP	-	PT.181.DM	-
DOUBLE						
	121	30	PT.121.XP	-	PT.121.XM	-
	141	35	PT.141.XP	-	PT.141.XM	-
	161	40	PT.161.XP	-	PT.161.XM	-
	181	45	PT.181.XP	-	PT.181.XM	-
201	50	PT.201.XP	-	PT.201.XM	-	



DIMENSIONS SPÉCIALES

Il est possible commander sans frais supplémentaire :

- Largeurs spéciales. Tarif de la mesure supérieure.

- Profondeur réduite à 40 (cm).

- Hauteur du tablier de 5 à 10 (cm).

ORIFICE DU ROBINET ET DE LA VASQUE

Il est possible commander :

- Sans orifice de la vasque et/ou du robinet

- Axe de la vasque selon besoin

- Mécanisme de la vasque spéciale hors catalogue

& complétez

Bondes et siphons, supports du plan de travail page 292

BOIS DE CHÊNE MASSIF



Couleurs

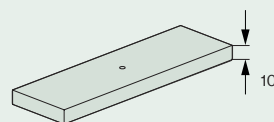
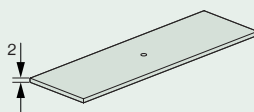
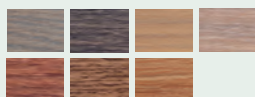

POSITION DE LA VASQUE	A (cm)	E(cm)	REF	PVP	REF	PVP
AU CENTRE						
	61	30	PZ.061.CP	-	PZ.061.CM	-
	71	35	PZ.071.CP	-	PZ.071.CM	-
	81	40	PZ.081.CP	-	PZ.081.CM	-
	91	45	PZ.091.CP	-	PZ.091.CM	-
	101	50	PZ.101.CP	-	PZ.101.CM	-
	121	60	PZ.121.CP	-	PZ.121.CM	-
	141	70	PZ.141.CP	-	PZ.141.CM	-
	161	80	PZ.161.CP	-	PZ.161.CM	-
	181	90	PZ.181.CP	-	PZ.181.CM	-
	201	100	PZ.201.CP	-	PZ.201.CM	-
À GAUCHE						
	91	30	PZ.091.IP	-	PZ.091.IM	-
	101	35	PZ.101.IP	-	PZ.101.IM	-
	121	40	PZ.121.IP	-	PZ.121.IM	-
	141	40	PZ.141.IP	-	PZ.141.IM	-
	161	40	PZ.161.IP	-	PZ.161.IM	-
	181	45	PZ.181.IP	-	PZ.181.IM	-
À DROITE						
	91	30	PZ.091.DP	-	PZ.091.DM	-
	101	35	PZ.101.DP	-	PZ.101.DM	-
	121	40	PZ.121.DP	-	PZ.121.DM	-
	141	40	PZ.141.DP	-	PZ.141.DM	-
	161	40	PZ.161.DP	-	PZ.161.DM	-
	181	45	PZ.181.DP	-	PZ.181.DM	-
DOUBLE						
	121	30	PZ.121.XP	-	PZ.121.XM	-
	141	35	PZ.141.XP	-	PZ.141.XM	-
	161	40	PZ.161.XP	-	PZ.161.XM	-
	181	45	PZ.181.XP	-	PZ.181.XM	-
201	50	PZ.201.XP	-	PZ.201.XM	-	



DIMENSIONS SPÉCIALES

Il est possible commander sans frais supplémentaire :

- Largeurs spéciales. Tarif de la mesure supérieure.

- Profondeur réduite à 40 (cm).

- Hauteur du tablier de 5 à 10 (cm).

ORIFICE DU ROBINET ET DE LA VASQUE

Il est possible commander :

- Sans orifice de la vasque et/ou du robinet

- Axe de la vasque selon besoin

- Mécanisme de la vasque spéciale hors catalogue

& complétez

Bondes et siphons, supports du plan de travail page 292

SOLID MINERAL

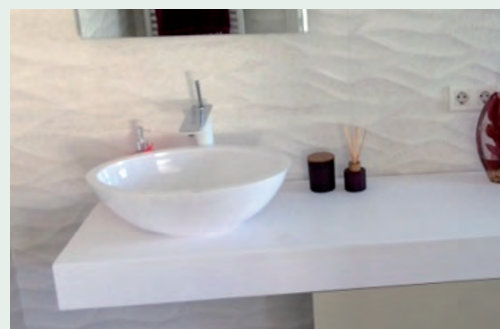

Couleurs

Blanc mat

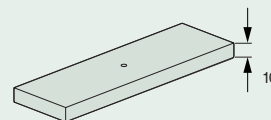
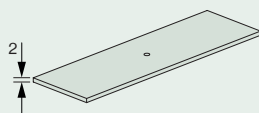

POSITION DE LA VASQUE	A (cm)	E(cm)	REF	PVP	REF	PVP
AU CENTRE						
	61	30	PS.061.CP	-	PS.061.CM	-
	71	35	PS.071.CP	-	PS.071.CM	-
	81	40	PS.081.CP	-	PS.081.CM	-
	91	45	PS.091.CP	-	PS.091.CM	-
	101	50	PS.101.CP	-	PS.101.CM	-
	121	60	PS.121.CP	-	PS.121.CM	-
	141	70	PS.141.CP	-	PS.141.CM	-
	161	80	PS.161.CP	-	PS.161.CM	-
	181	90	PS.181.CP	-	PS.181.CM	-
	201	100	PS.201.CP	-	PS.201.CM	-
À GAUCHE						
	91	30	PS.091.IP	-	PS.091.IM	-
	101	35	PS.101.IP	-	PS.101.IM	-
	121	40	PS.121.IP	-	PS.121.IM	-
	141	40	PS.141.IP	-	PS.141.IM	-
	161	40	PS.161.IP	-	PS.161.IM	-
	181	45	PS.181.IP	-	PS.181.IM	-
À DROITE						
	91	30	PS.091.DP	-	PS.091.DM	-
	101	35	PS.101.DP	-	PS.101.DM	-
	121	40	PS.121.DP	-	PS.121.DM	-
	141	40	PS.141.DP	-	PS.141.DM	-
	161	40	PS.161.DP	-	PS.161.DM	-
	181	45	PS.181.DP	-	PS.181.DM	-
DOUBLE						
	121	30	PS.121.XP	-	PS.121.XM	-
	141	35	PS.141.XP	-	PS.141.XM	-
	161	40	PS.161.XP	-	PS.161.XM	-
	181	45	PS.181.XP	-	PS.181.XM	-
201	50	PS.201.XP	-	PS.201.XM	-	



DIMENSIONS SPÉCIALES

Il est possible commander sans frais supplémentaire :

- Largeurs spéciales. Tarif de la mesure supérieure.

- Profondeur réduite à 40 (cm).

- Hauteur du tablier de 5 à 10 (cm).

ORIFICE DU ROBINET ET DE LA VASQUE

Il est possible commander :

- Sans orifice de la vasque et/ou du robinet

- Axe de la vasque selon besoin

- Mécanisme de la vasque spéciale hors catalogue

& complétez

Vannes et siphons, supports plans de travail, porte-serviettes, plinthes pages 292-293

SOLID SURFACE 

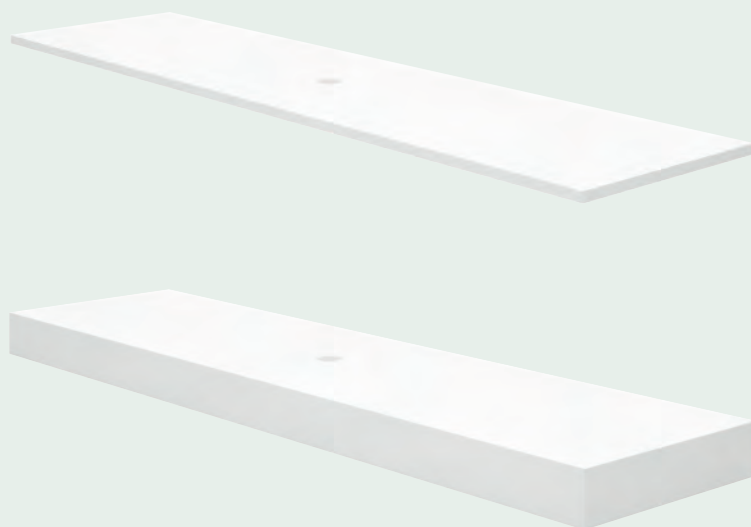



03 PLANS DE TRAVAIL

Couleurs

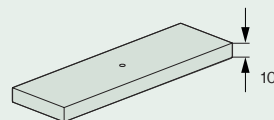
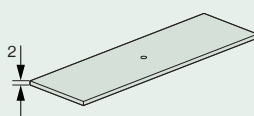
 Blanc mat

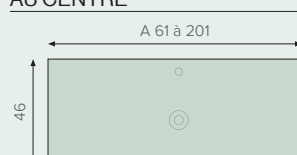
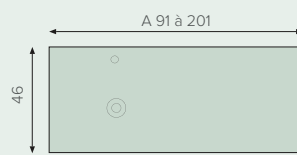
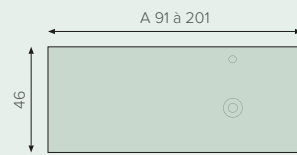

POSITION DE LA VASQUE	A (cm)	E(cm)	REF	PVP	REF	PVP
AU CENTRE						
	A 61 à 201	61	30	PJ.061.CP	-	PJ.061.CM
		71	35	PJ.071.CP	-	PJ.071.CM
		81	40	PJ.081.CP	-	PJ.081.CM
		91	45	PJ.091.CP	-	PJ.091.CM
		101	50	PJ.101.CP	-	PJ.101.CM
		121	60	PJ.121.CP	-	PJ.121.CM
		141	70	PJ.141.CP	-	PJ.141.CM
		161	80	PJ.161.CP	-	PJ.161.CM
		181	90	PJ.181.CP	-	PJ.181.CM
		201	100	PJ.201.CP	-	PJ.201.CM
À GAUCHE						
	A 91 à 201	91	30	PJ.091.IP	-	PJ.091.IM
		101	35	PJ.101.IP	-	PJ.101.IM
		121	40	PJ.121.IP	-	PJ.121.IM
		141	40	PJ.141.IP	-	PJ.141.IM
		161	40	PJ.161.IP	-	PJ.161.IM
		181	45	PJ.181.IP	-	PJ.181.IM
À DROITE						
	A 91 à 201	91	30	PJ.091.DP	-	PJ.091.DM
		101	35	PJ.101.DP	-	PJ.101.DM
		121	40	PJ.121.DP	-	PJ.121.DM
		141	40	PJ.141.DP	-	PJ.141.DM
		161	40	PJ.161.DP	-	PJ.161.DM
		181	45	PJ.181.DP	-	PJ.181.DM
DOUBLE						
	A 121 à 201	121	30	PJ.121.XP	-	PJ.121.XM
		141	40	PJ.141.XP	-	PJ.141.XM
		161	40	PJ.161.XP	-	PJ.161.XM
		181	45	PJ.181.XP	-	PJ.181.XM
		201	50	PJ.201.XP	-	PJ.201.XM



DIMENSIONS SPÉCIALES

Il est possible commander sans frais supplémentaire :

- Largeurs spéciales. Tarif de la mesure supérieure.
- Profondeur réduite à 40 (cm).
- Hauteur du tablier de 5 à 10 (cm).

ORIFICE DU ROBINET ET DE LA VASQUE

Il est possible commander :

- Sans orifice de la vasque et/ou du robinet
- Axe de la vasque selon besoin
- Mécanisme de la vasque spéciale hors catalogue

& complétez

Bondes et siphons, supports du plan de travail pages 292-293

CERAMCOLOR

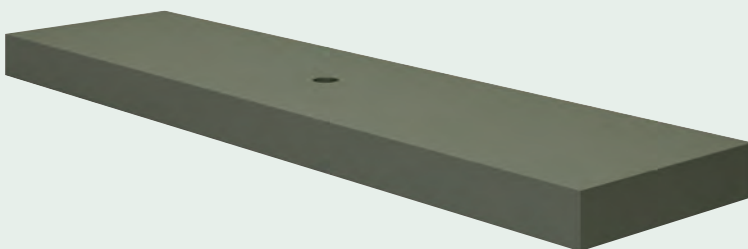
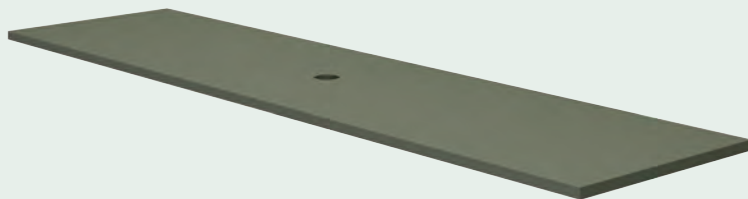

Couleurs Mat

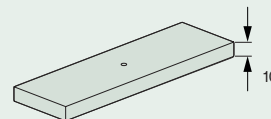
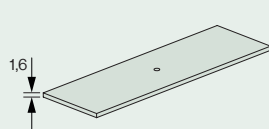

POSITION DE LA VASQUE	A (cm)	E(cm)	REF	PVP	REF	PVP
AU CENTRE						
	A 61 à 201					
	61	30	PC.061.CP	-	PC.061.CM	-
	71	35	PC.071.CP	-	PC.071.CM	-
	81	40	PC.081.CP	-	PC.081.CM	-
	91	45	PC.091.CP	-	PC.091.CM	-
	101	50	PC.101.CP	-	PC.101.CM	-
	121	60	PC.121.CP	-	PC.121.CM	-
	141	70	PC.141.CP	-	PC.141.CM	-
	161	80	PC.161.CP	-	PC.161.CM	-
181	90	PC.181.CP	-	PC.181.CM	-	
201	100	PC.201.CP	-	PC.201.CM	-	
À GAUCHE						
	A 91 à 201					
	91	30	PC.091.IP	-	PC.091.IM	-
	101	35	PC.101.IP	-	PC.101.IM	-
	121	40	PC.121.IP	-	PC.121.IM	-
	141	40	PC.141.IP	-	PC.141.IM	-
	161	40	PC.161.IP	-	PC.161.IM	-
	181	45	PC.181.IP	-	PC.181.IM	-
201	50	PC.201.IP	-	PC.201.IM	-	
À DROITE						
	A 91 à 201					
	91	30	PC.091.DP	-	PC.091.DM	-
	101	35	PC.101.DP	-	PC.101.DM	-
	121	40	PC.121.DP	-	PC.121.DM	-
	141	40	PC.141.DP	-	PC.141.DM	-
	161	40	PC.161.DP	-	PC.161.DM	-
	181	45	PC.181.DP	-	PC.181.DM	-
201	50	PC.201.DP	-	PC.201.DM	-	
DOUBLE						
	A 121 à 201					
	121	30	PC.121.XP	-	PC.121.XM	-
	141	35	PC.141.XP	-	PC.141.XM	-
	161	40	PC.161.XP	-	PC.161.XM	-
	181	45	PC.181.XP	-	PC.181.XM	-
201	50	PC.201.XP	-	PC.201.XM	-	

DIMENSIONS SPÉCIALES

Il est possible commander sans frais supplémentaire :

- Largeurs spéciales. Tarif de la mesure supérieure.

- Profondeur réduite à 40 (cm).

- Hauteur du tablier de 5 à 10 (cm).

ORIFICE DU ROBINET ET DE LA VASQUE

Il est possible commander :

- Sans orifice de la vasque et/ou du robinet

- Axe de la vasque selon besoin
- Mécanisme de la vasque spéciale hors catalogue

& complétez

Bondes et siphons, supports du plan de travail page 292

PIERRE NATURELLE

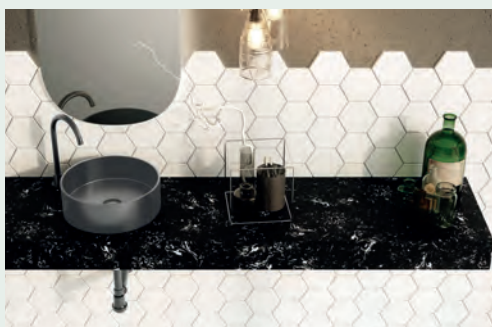
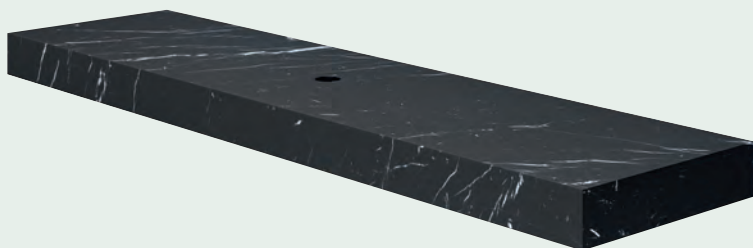
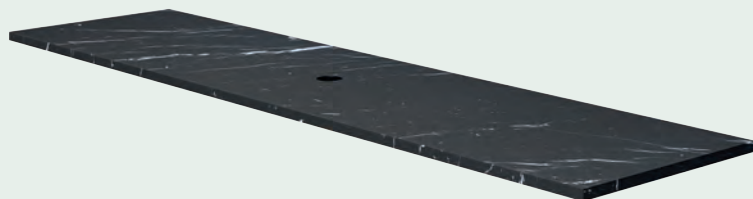

Couleurs

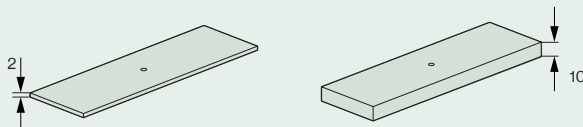
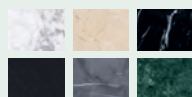

POSITION DE LA VASQUE	A (cm)	E(cm)	REF	PVP	REF	PVP
AU CENTRE						
	61	30	PQ.061.CP	-	PQ.061.CM	-
	71	35	PQ.071.CP	-	PQ.071.CM	-
	81	40	PQ.081.CP	-	PQ.081.CM	-
	91	45	PQ.091.CP	-	PQ.091.CM	-
	101	50	PQ.101.CP	-	PQ.101.CM	-
	121	60	PQ.121.CP	-	PQ.121.CM	-
	141	70	PQ.141.CP	-	PQ.141.CM	-
	161	80	PQ.161.CP	-	PQ.161.CM	-
	181	90			PQ.181.CM	-
	201	100			PQ.201.CM	-
À GAUCHE						
	91	30	PQ.091.IP	-	PQ.091.IM	-
	101	35	PQ.101.IP	-	PQ.101.IM	-
	121	40	PQ.121.IP	-	PQ.121.IM	-
	141	40	PQ.141.IP	-	PQ.141.IM	-
	161	40	PQ.161.IP	-	PQ.161.IM	-
	181	45			PQ.181.IM	-
À DROITE						
	91	30	PQ.091.DP	-	PQ.091.DM	-
	101	35	PQ.101.DP	-	PQ.101.DM	-
	121	40	PQ.121.DP	-	PQ.121.DM	-
	141	40	PQ.141.DP	-	PQ.141.DM	-
	161	40	PQ.161.DP	-	PQ.161.DM	-
	181	45			PQ.181.DM	-
DOUBLE						
	121	30	PQ.121.XP	-	PQ.121.XM	-
	141	40	PQ.141.XP	-	PQ.141.XM	-
	161	40	PQ.161.XP	-	PQ.161.XM	-
	181	45	PQ.181.XP	-	PQ.181.XM	-
	201	50			PQ.201.XM	-



DIMENSIONS SPÉCIALES

Il est possible commander sans frais supplémentaire :

- Largeurs spéciales. Tarif de la mesure supérieure.
- Profondeur réduite à 40 (cm).
- Hauteur du tablier de 5 à 10 (cm).

ORIFICE DU ROBINET ET DE LA VASQUE

Il est possible commander :

- Sans orifice de la vasque et/ou du robinet
- Axe de la vasque selon besoin
- Mécanisme de la vasque spéciale hors catalogue

& complétez

Vannes et siphons, supports plans de travail mural, porte-serviettes, plinthes pages 292-293

SUPPORT MURAL

SUPPORTS DE FIXATION POUR PLAN DE TRAVAIL MURAL



150 Kg de charge

1 unité

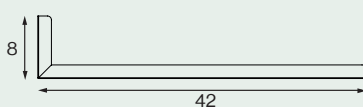

REF	PVP
CE01	-



Couleurs



BONDES

BONDES BASIC



COULEUR	REF	PVP
---------	-----	-----

Chrome brillant	CE02	-
Blanc mat	CE03	-
Noir mat	CE04	-

Non compatible avec le système Descospace

Couleurs



BONDES CERAMCOLOR



COULEUR	REF	PVP
---------	-----	-----

Blanco Mat	CE05	-
Negro Mat	CE06	-
Antracita Mat	CE07	-
Tierra Mat	CE08	-

Non compatible avec le système Descospace

Couleurs



BONDES SOLID



MATÉRIAU	REF	PVP
----------	-----	-----

Solid Mineral	CE09	-
Solid Surface	CE10	-

Non compatible avec le système Descospace

Couleurs



CACHE POUR BONDE DECOSPACE



COULEUR	REF	PVP
---------	-----	-----

Blanc mat	CE11	-
Noir mat	CE12	-
Or brillant	CE13	-

Couleurs



SIPHON DÉCORATIF

SIPHON DÉCORATIF



COULEUR	REF	PVP
Chromé brillant	CE14	-
Blanc mat	CE15	-
Noir mat	CE16	-

Couleurs



PORTE-SERVIETTES

PORTE-SERVIETTES FRONTAL (INTÉGRÉ)



MATÉRIAU	REF	PVP
Pierre Naturelle	CE17	-
Solid Mineral	CE18	-
Solid Surface	CE19	-

Couleurs Pierres

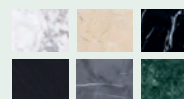

Couleurs



PORTE-SERVIETTES LATÉRAL DU PLAN DE TRAVAIL

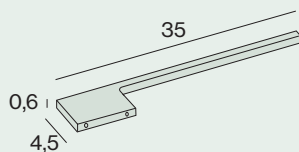

COULEUR	REF	PVP
Chromé brillant	CM8.CB	-
Noir mat	CM8.BK	-
Couleur (tablette de laquage)	CM8.CO	-

Couleurs



Couleurs Laque



PLINTHES PLAN DE TRAVAIL



A(cm)	SOLID MINERAL		SOLID SURFACE		PIERRE NATURELLE	
	REF	PVP (mètre linéaire)	REF	PVP (mètre linéaire)	REF	PVP (mètre linéaire)
De 40 à 100	CE20	-	CE23	-	CE26	-
De 100 à 160	CE21	-	CE24	-	CE27	-
De 160 à 200	CE22	-	CE25	-	CE28	-

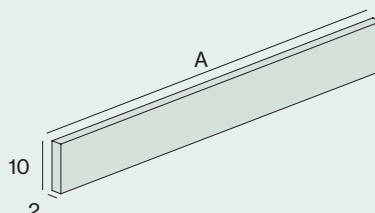

Couleurs Pierre

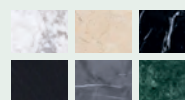

Couleurs







04 Miroirs

La fusion du miroir avec la meilleure technologie LED associe des miroirs lisses, biseautés et encadrés de différents formats pour apporter une solution à chaque projet.

LISSES

Large gamme de miroirs essentiels aux bords polis.



Rectangular Lisse

pag. 300



Round Lisse

pag. 300

RÉTROÉCLAIRAGE ARRIÈRE



Rounded

pag. 301



Circled

pag. 301



Retroled

pag. 302



Filed

pag. 302



Spinled

pag. 303

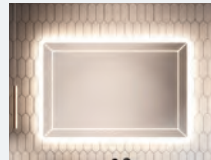

Frameled

pag. 303

RÉTROÉCLAIRAGE FRONTAL

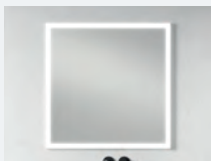

Fronled

pag. 304



Duoled

pag. 304



Triled

pag. 305

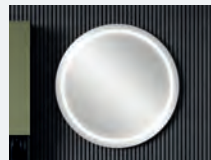

Eyeled

pag. 305

ENCADRÉS EN MÉTAL

**Metalrounded**

pag. 306

**Metalsquareled**

pag. 306

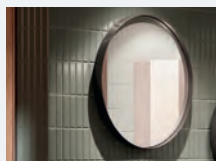
**Metalround**

pag. 307

**Metalsquare**

pag. 307

ENCADRÉS EN BOIS

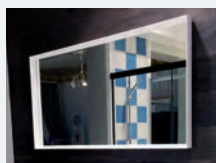
**Corner**

pag. 308

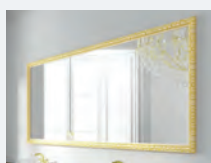
**Luxor**

pag. 308

ARMOIRES À MIROIR

Armoire à portes de grande capacité et fonctionnalité, entièrement revêtue de miroir.

**Armoire à Miroir 1 porte**

pag. 309

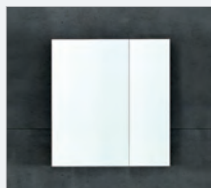
**Armoire à Miroir 2 portes**

pag. 309

COMPLÉTEZ VOTRE MIROIR

Personnalisez votre miroir avec des options telles que l'anti-buée, les capteurs, les lumières, etc.

pag. 310

Chaque solution peut être personnalisée sur mesure.

Nos produits sont certifiés et conformes au certificat CE et avec IP44 pour les miroirs rétroéclairés.

Tous les miroirs ont une épaisseur de 4 mm avec des bords polis et sont fournis avec le matériel nécessaire pour leur installation avec des crochets réglables.

Les miroirs lisses ont des finitions latérales en chromé brillant et une mousse antichoc qui permet un ajustement mural parfait et évite les vibrations du miroir.

Les miroirs lisses peuvent être équipés du système SAFE SYSTEM qui offre une sécurité supplémentaire. En cas de casse les morceaux de verre restent accrochés.

Miroirs avec éclairage led.
Voir info technique d'éclairage page 317.

Découvrez les différentes options que vous offrent la plupart des miroirs



MIROIRS AVEC ANTI-BUÉE

Vous pouvez équiper le miroir d'un système anti-buée. Un film thermique collé à l'arrière du miroir évitera la condensation de l'eau sur le miroir en améliorant le confort d'utilisation et le reflet parfait du miroir.



MIROIRS À LUMIÈRE FROIDE ET/OU CHAUDE

Vous pouvez personnaliser votre miroir avec la température de couleur que vous souhaitez, plus chaude ou plus froide, de 3000°K à 5500°K. Également vous pouvez équiper votre miroir d'un capteur tactile qui vous permettra de modifier la température de couleur, que ce soit chaude, neutre ou froide.



MIROIRS AVEC CAPTEUR ON/OFF

Cette option vous permet d'allumer / éteindre le miroir et modifier l'intensité lumineuse si nécessaire avec une légère pression sur le capteur tactile.



SYSTÈME SCREEN AVEC CAPTEUR ON/OFF

La technologie nous permet de reproduire votre écran du téléphone portable sur le miroir. De cette façon vous pouvez facilement reproduire sur le miroir tout le contenu de votre portable tel que des vidéos et des photos. Compatible avec IOS et Android.



MIROIRS AVEC BLUETOOTH

Vous pouvez connecter votre téléphone portable au miroir à travers le bluetooth et profiter de votre musique dans la salle de bain.



CAPTEUR ANTI-BUÉE

Capteur On/Off pour film thermique antibuée.



MIROIR GROSSISSANT X5 LED

Vous pouvez personnaliser votre miroir avec un miroir grossissant x5 avec LED intégré.

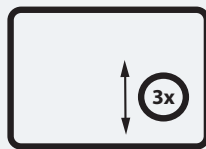

MIROIR GROSSISSANT MOBILE

Vous pouvez équiper le miroir d'un miroir aimanté x3 qui vous permet de le placer sur la partie droite du miroir et régler sa position en hauteur ou le ranger dans le meuble.

RECTANGULAIRE LISSE : Standard et sur mesure

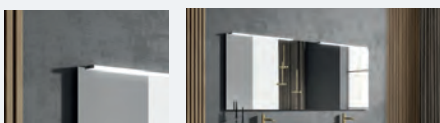

- Standard base : avec plaque de suspension.
- Standard sécurisé : miroir avec système de sécurité et côtés chromé anti-choc.
- Sur mesure sécurisé : miroir sur mesure avec système de sécurité et côtés chromé anti-choc.

MODÈLES	A (cm)	H (cm)	REF	PVP
---------	--------	--------	-----	-----

Standard base

60	80	80	SLB.06080	-
70	80	80	SLB.07080	-
80	80	80	SLB.08080	-
90	80	80	SLB.09080	-
100	80	80	SLB.10080	-
120	80	80	SLB.12080	-
140	80	80	SLB.14080	-

Standard sécurisé

60	80	80	SLS.06080	-
70	80	80	SLS.07080	-
80	80	80	SLS.08080	-
90	80	80	SLS.09080	-
100	80	80	SLS.10080	-
120	80	80	SLS.12080	-
140	80	80	SLS.14080	-

Sur mesure sécurisé

60 à 80	50 à 90	80	SLM.08090	-
81 à 100	50 à 90	80	SLM.10090	-
101 à 120	50 à 90	80	SLM.12090	-
121 à 140	50 à 90	80	SLM.14090	-
141 à 160	50 à 90	80	SLM.16090	-
161 à 180	50 à 90	80	SLM.18090	-
181 à 200	50 à 90	80	SLM.20090	-

40 à 60	150 à 200	80	SLM.040200	-
---------	-----------	----	------------	---

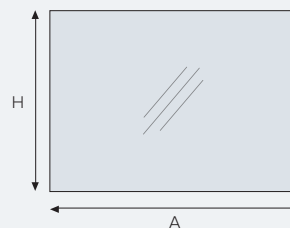

& complétez
Système anti-buée,
Capteur Anti-buée,
Led 5X
Pag.....310

ROUND LISSE : Miroir lisse rond standard

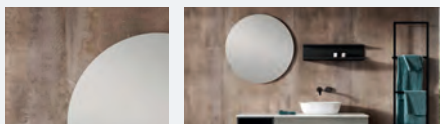

- Miroir avec plaque de suspension

D (cm)	REF	PVP
--------	-----	-----

60	SR.06060	-
70	SR.07070	-
80	SR.08080	-
90	SR.09090	-
100	SR.100100	-
120	SR.120120	-

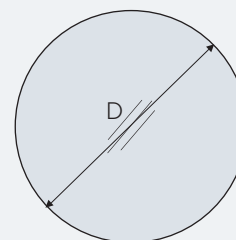

ROUNDLED : Rétroéclairage latéral et PÉRIMÈTRE BISEAUTÉ

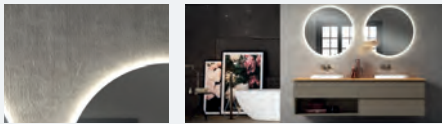

LUMIÈRE	COULEUR °K	CONSOMMATION	PUISSANCE	ÉTANCHÉITÉ
LED	5500K Blanche	9.6W	960 LUMENS mètre linéaire	IP44



Personnalisez votre LED à 3000°K ou 4200°K sans frais supplémentaire. Standard de 5500°K.

D (cm)	REF	PVP
60	SD.6060	-
80	SD.8080	-

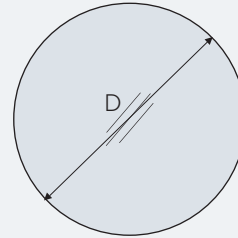

& complétez

Capteur On/Off,
Capteur Anti-buée,
Système anti-buée
Pag....310

CIRCLED : Rétroéclairage du PÉRIMÈTRE

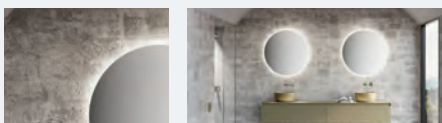

LUMIÈRE	COULEUR °K	CONSOMMATION	PUISSANCE	ÉTANCHÉITÉ
LED	5500K Blanche	9.6W	960 LUMENS mètre linéaire	IP44



Personnalisez votre LED à 3000°K ou 4200°K sans frais supplémentaire. Norme de 5500°K.

D (cm)	REF	PVP
60	SC.06060	-
70	SC.07070	-
80	SC.08080	-
90	SC.09090	-
100	SC.100100	-

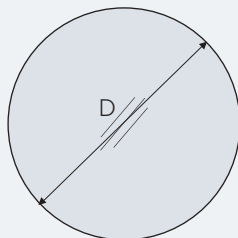

& complétez

Capteur On/Off,
Capteur Anti-buée,
Système anti-buée
Pag.....310

RETROLED : Rétroéclairage supérieur et inférieur.

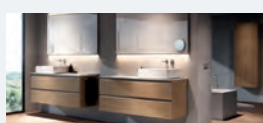
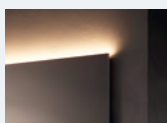

Standard et sur mesure

LUMIÈRE	COULEUR*°K	CONSOMMATION	PUISSANCE	ÉTANCHÉITÉ
LED	5500K Blanche	9.6W	960 LUMENS mètre linéaire	IP44

Personnalisez votre LED à 3000°K ou 4200°K sans frais supplémentaire. Standard de 5500°K.

MODÈLES	A (cm)	H (cm)	REF	PVP
Standard				
60	80	80	ST.06080	-
80	80	80	ST.08080	-
100	80	80	ST.10080	-
120	80	80	ST.12080	-
140	80	80	ST.14080	-
Sur mesure				
60 à 80	50 à 72	50 à 72	ST.08072	-
81 à 100	50 à 72	50 à 72	ST.10072	-
101 à 120	50 à 72	50 à 72	ST.12072	-
121 à 140	50 à 72	50 à 72	ST.14072	-
141 à 160	50 à 72	50 à 72	ST.16072	-
161 à 180	50 à 72	50 à 72	ST.18072	-
181 à 200	50 à 72	50 à 72	ST.20072	-
60 à 80	73 à 90	73 à 90	ST.08090	-
81 à 100	73 à 90	73 à 90	ST.10090	-
101 à 120	73 à 90	73 à 90	ST.12090	-
121 à 140	73 à 90	73 à 90	ST.14090	-
141 à 160	73 à 90	73 à 90	ST.16090	-
161 à 180	73 à 90	73 à 90	ST.18090	-
181 à 200	73 à 90	73 à 90	ST.20090	-

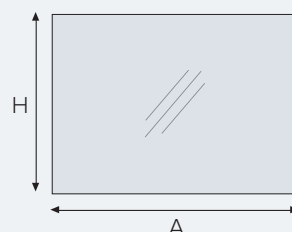

& complétez

Système anti-buée,
Led 5X,
Capteur On/Off,
Capteur Colour,
Système Bluetooth,
Système Screen,
Pags.....310-312

FILED : Rétroéclairage et Bisel Périphère

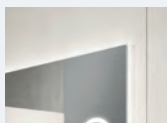
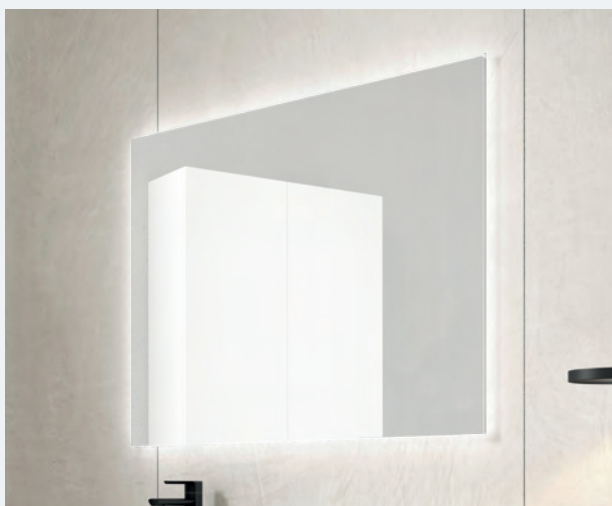

LUMIÈRE	COULEUR*°K	CONSOMMATION	PUISSANCE	ÉTANCHÉITÉ
LED	5500K Blanche	9.6W	960 LUMENS mètre linéaire	IP44

Personnalisez votre LED à 3000°K ou 4200°K sans frais supplémentaire. Standard de 5500°K.

MODÈLES	A (cm)	H (cm)	REF	PVP
Standard				
60	80	80	SF.06080	-
80	80	80	SF.08080	-
100	80	80	SF.10080	-
120	80	80	SF.12080	-
140	80	80	SF.14080	-
Sur mesure				
60 à 80	50 à 72	50 à 72	SF.08072	-
81 à 100	50 à 72	50 à 72	SF.10072	-
101 à 120	50 à 72	50 à 72	SF.12072	-
121 à 140	50 à 72	50 à 72	SF.14072	-
141 à 160	50 à 72	50 à 72	SF.16072	-
161 à 180	50 à 72	50 à 72	SF.18072	-
181 à 200	50 à 72	50 à 72	SF.20072	-
60 à 80	73 à 90	73 à 90	SF.08090	-
81 à 100	73 à 90	73 à 90	SF.10090	-
101 à 120	73 à 90	73 à 90	SF.12090	-
121 à 140	73 à 90	73 à 90	SF.14090	-
141 à 160	73 à 90	73 à 90	SF.16090	-
161 à 180	73 à 90	73 à 90	SF.18090	-
181 à 200	73 à 90	73 à 90	SF.20090	-

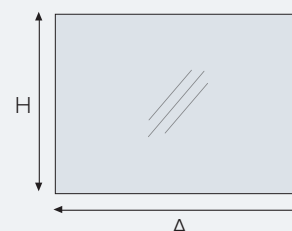

& complétez

Système anti-buée,
Led 5X,
Capteur On/Off,
Capteur Colour,
Système Bluetooth,
Système Screen,
Pags.....310-312

SPINLED : Rétroéclairage Périphère

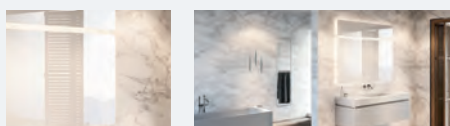

LUMIÈRE	COULEUR °K	CONSUMMATION	PUISSANCE	ÉTANCHÉITÉ
LED	5500K Blanche	9.6W	960 LUMENS mètre linéaire	IP44

Personnalisez votre LED à 3000°K ou 4200°K sans frais supplémentaire. Standard de 5500°K.

MODÈLES	A (cm)	H (cm)	REF	PVP
Standard				
	60	80	SP.06080	-
	80	80	SP.08080	-
	100	80	SP.10080	-
	120	80	SP.12080	-
	140	80	SP.14080	-
Sur mesure				
	60 à 80	50 à 72	SP.08072	-
	81 à 100	50 à 72	SP.10072	-
	101 à 120	50 à 72	SP.12072	-
	121 à 140	50 à 72	SP.14072	-
	141 à 160	50 à 72	SP.16072	-
	161 à 180	50 à 72	SP.18072	-
	181 à 200	50 à 72	SP.20072	-
	60 à 80	73 à 90	SP.08090	-
	81 à 100	73 à 90	SP.10090	-
	101 à 120	73 à 90	SP.12090	-
	121 à 140	73 à 90	SP.14090	-
	141 à 160	73 à 90	SP.16090	-
	161 à 180	73 à 90	SP.18090	-
	181 à 200	73 à 90	SP.20090	-

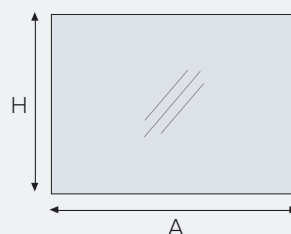

& complétez

Système anti-buée,
Led 5X,
Capteur On/Off,
Capteur Colour,
Système Bluetooth,
Système Screen,
Pags.....310-312

FRAMELED : Rétroéclairage du périmètre et LED Frontal

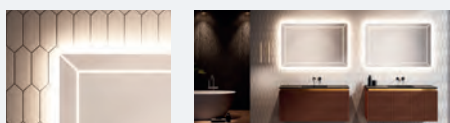

· Le capteur éteint et allume la lumière LED du périmètre et de la façade

LUMIÈRE	COULEUR °K	CONSUMMATION	PUISSANCE	ÉTANCHÉITÉ
LED	5500K Blanche	9.6W	960 LUMENS mètre linéaire	IP44

A (cm)	H (cm)	REF	PVP
60	80	SM.06080	-
80	80	SM.08080	-

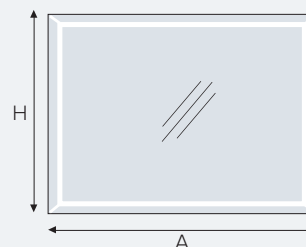

FRONLED : Éclairage Frontal 4 Périètre



- Standard
- Profilé du périmètre en aluminium brossé

LUMIÈRE	COULEUR °K	CONSOMMATION	PUISSANCE	ÉTANCHÉITÉ
LED	5500°K Blanche	9.6W	960 LUMENS mètre linéaire	IP44

Personnalisez votre LED à 3000°K ou 4200°K sans frais supplémentaire. Standard de 5500°K.

A (cm)	H (cm)	REF	PVP
60	80	SA.06080	-
80	80	SA.08080	-
100	80	SA.10080	-
120	80	SA.12080	-

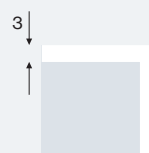
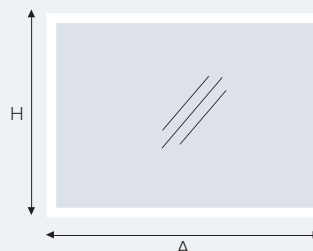

& complétez

Système anti-buée,
Led 5X,
Capteur On/Off,
Capteur Colour,
Système Bluetooth,
Système Screen,
Pags.....310-312

DUOLED : Éclairage Frontal Supérieur et Inférieur

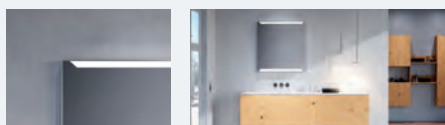
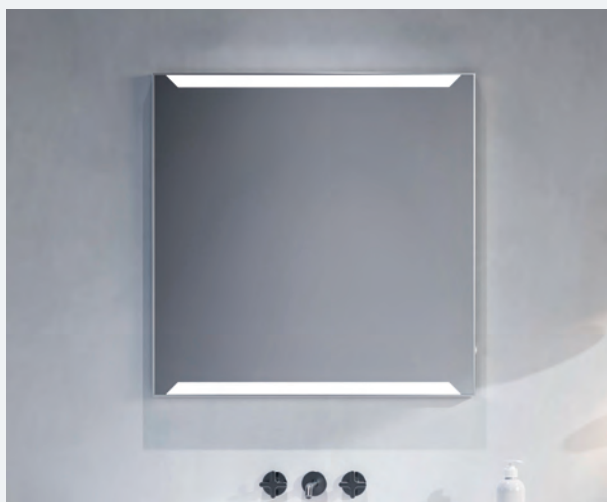

- Capteur On / Off lateral + Régulateur d'intensité
- Profilé du périmètre en aluminium brossé

LUMIÈRE	COULEUR °K	CONSOMMATION	PUISSANCE	ÉTANCHÉITÉ
LED	5500°K Blanche	9.6W	960 LUMENS mètre linéaire	IP44

Personnalisez votre LED à 3000°K ou 4200°K sans frais supplémentaire. Standard de 5500°K.

A (cm)	H (cm)	REF	PVP
60	80	SG.06080	-
80	80	SG.08080	-
100	80	SG.10080	-
120	80	SG.12080	-

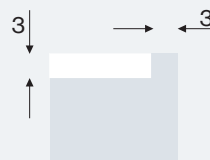
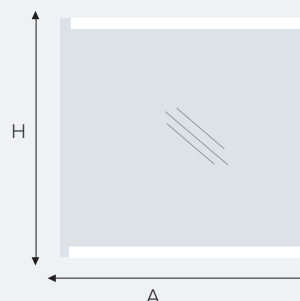

& complétez

Système anti-buée,
Led 5X,
Pags.....310

TRILED : Éclairage Supérieur Frontal et Latéral



Profilé du périmètre en aluminium brossé

LUMIÈRE	COULEUR °K	CONSUMMATION	PUISSANCE	ÉTANCHÉITÉ
LED	5500K Blanche	9.6W	960 LUMENS mètre linéaire	IP44

Personnalisez votre LED à 3000°K ou 4200°K sans frais supplémentaire. Standard de 5500°K.

A (cm)	H (cm)	REF	PVP
60	80	SH.06080	-
80	80	SH.08080	-
100	80	SH.10080	-
120	80	SH.12080	-

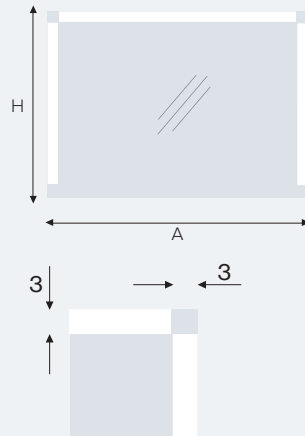

& complétez

Système anti-buée,
Led 5X,
Capteur On/Off,
Capteur Colour,
Système Bluetooth,
Système Screen,
Pags.....310-312

EYELED : Éclairage Frontal

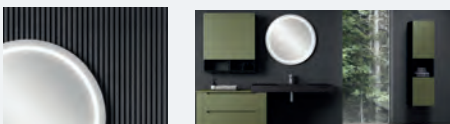

LUMIÈRE	COULEUR °K	CONSUMMATION	PUISSANCE	ÉTANCHÉITÉ
LED	5500K Blanche	9.6W	960 LUMENS mètre linéaire	IP44

Personnalisez votre LED à 3000°K ou 4200°K sans frais supplémentaire. Standard de 5500°K.

D (cm)	REF	PVP
60	SY.06060	-
80	SY.08080	-

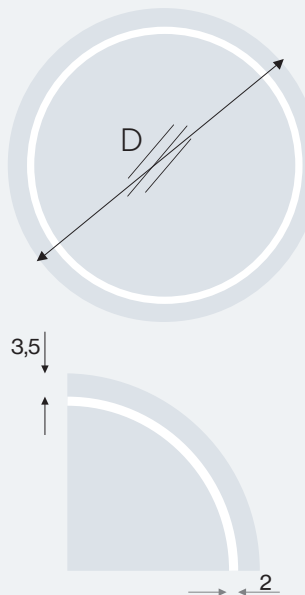

& complétez

Système anti-buée,
Capteur On/Off,
Capteur Anti-buée
Pags.....310-312

METALROUNDLED : Lisse + Led Métal Rond

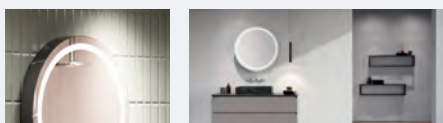

COULEURS:

- Noir
- Chromé

LUMIÈRE	COULEUR °K	CONSOMMATION	PUISSANCE	ÉTANCHÉITÉ
LED	5500K Blanche	9.6W	960 LUMENS mètre linéaire	IP44

Personnalisez votre LED à 3000°K ou 4200°K sans frais supplémentaire. Standard de 5500°K.

MODÈLES	D (cm)	REF	PVP
---------	--------	-----	-----

Noir

60	SJ.06060.N	-
80	SJ.08080.N	-

Chrome

60	SJ.06060.CR	-
80	SJ.08080.CR	-

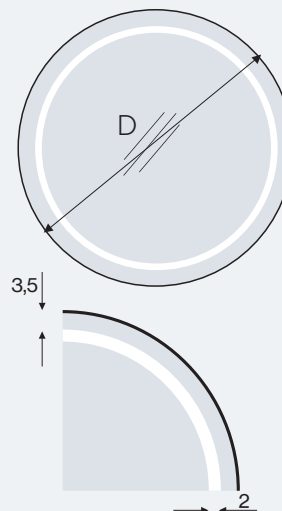

& complétez

Système anti-buée,
Capteur On/Off,
Capteur Anti-buée
Pags.....310-312

METALSQUARELED : Lisse + Led Métal Carré

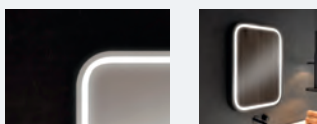

COULEURS:

- Noir
- Chromé

LUMIÈRE	COULEUR °K	CONSOMMATION	PUISSANCE	ÉTANCHÉITÉ
LED	5500K Blanche	9.6W	960 LUMENS mètre linéaire	IP44

Personnalisez votre LED à 3000°K ou 4200°K sans frais supplémentaire. Standard de 5500°K.

MODÈLES	A (cm)	H (cm)	REF	PVP
---------	--------	--------	-----	-----

Noir

60	80	SK.06080.N	-
80	80	SK.08080.N	-
100	80	SK.10080.N	-
120	80	SK.12080.N	-

Chrome

60	80	SK.06080.CR	-
80	80	SK.08080.CR	-
100	80	SK.10080.CR	-
120	80	SK.12080.CR	-

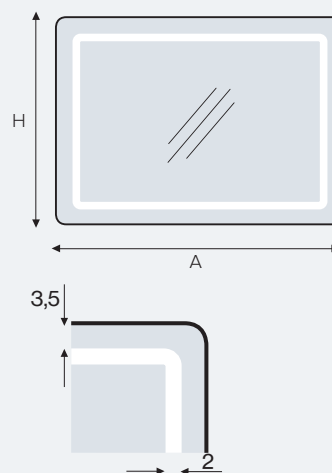

& complétez

Système anti-buée,
Capteur On/Off,
Capteur Anti-buée
Pags.....310-312

METALROUND : Lisse Métal Rond

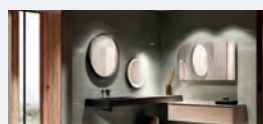

COULEURS:

- Noir
- Chromé

MODÈLES	D (cm)	REF	PVP
Noir	60	SL.06060.N	-
	80	SL.08080.N	-
Chromé	60	SL.06060.CR	-
	80	SL.08080.CR	-

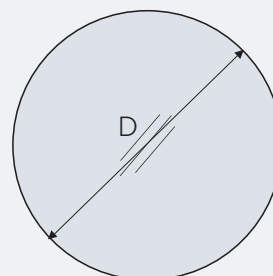

& complétez

Système anti-buée
Pags.....310

METALSQUARE : Lisse Métal Carré



COULEURS:

- Noir
- Chromé

MODÈLES	A (cm)	H (cm)	REF	PVP
Noir	60	80	SQ.06080.N	-
	80	80	SQ.08080.N	-
	100	80	SQ.10080.N	-
	120	80	SQ.12080.N	-
Chromé	60	80	SQ.06080.CR	-
	80	80	SQ.08080.CR	-
	100	80	SQ.10080.CR	-
	120	80	SQ.12080.CR	-

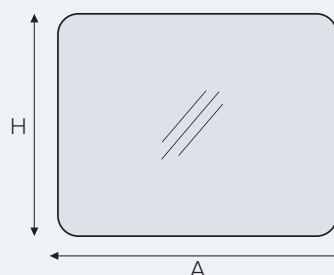

& complétez

Système anti-buée,
Led 5X
Pags.....310

CORNER : Encadré en Bois avec Profil Prismatique

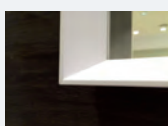

COULEURS :

- Blanc mat
- Noir mat

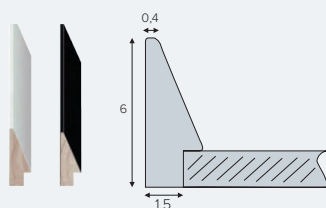

A (cm)	H (cm)	REF	PVP
60 à 80	60 à 90	SU.08090	-
81 à 100	60 à 90	SU.10090	-
101 à 120	60 à 90	SU.12090	-
121 à 140	60 à 90	SU.14090	-
141 à 160	60 à 90	SU.16090	-
161 à 180	60 à 90	SU.18090	-
181 à 200	60 à 90	SU.20090	-
40 à 60	150 à 200	SU.060200	-

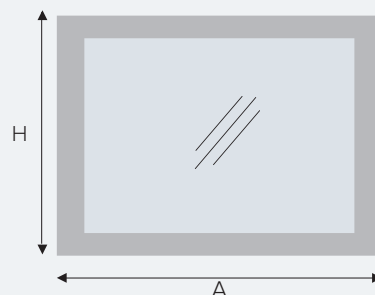

LUXOR : Encadrés en Bois Décoratif



COULEURS

- Feuille d'argent
- Feuille d'or

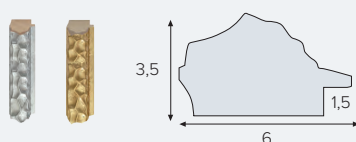

A (cm)	H (cm)	REF	PVP
60 à 80	60 à 90	SX.08090	-
81 à 100	60 à 90	SX.10090	-
101 à 120	60 à 90	SX.12090	-
121 à 140	60 à 90	SX.14090	-
141 à 160	60 à 90	SX.16090	-
161 à 180	60 à 90	SX.18090	-
181 à 200	60 à 90	SX.20090	-
40 à 60	150 à 200	SX.060200	-

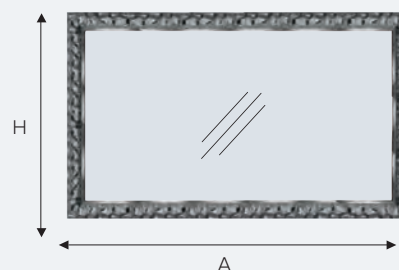

ARMOIRE À MIROIR 1 PORTE

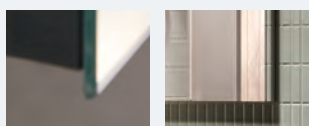

- Cintres réglables
- Modulable
- Parties latérales en Miroir
- 2 étagères intérieures en verre
- Intérieur anthracite
- Compatible avec les appliques à miroir
- Porte avec prise de main inférieure invisible et fermeture soft close

A (cm)	H (cm)	Ouverture	REF	PVP
30	72		SW.3072I	-
30	72		SW.3072D	-
40	72		SW.4072I	-
40	72		SW.4072D	-
60	72		SW.6072I	-
60	72		SW.6072D	-

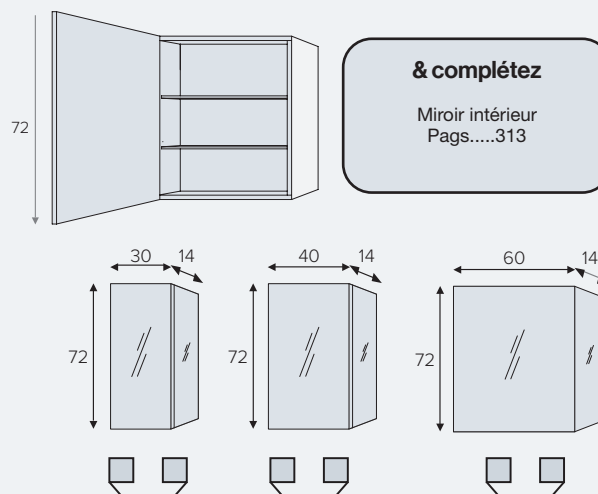

ARMOIRE À MIROIR 2 PORTES

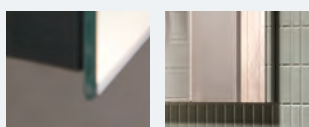

- Cintres réglables
- Modulable
- Parties latérales en Miroir
- 2 étagères intérieures en verre
- Intérieur anthracite
- Compatible avec les appliques à miroir
- Porte avec prise de main inférieure invisible et fermeture soft close

A (cm)	H (cm)	Ouverture	REF	PVP
80 (60+20)	72		SZ.8072I	-
80 (20+60)	72		SZ.8072D	-
90 (60+30)	72		SZ.9072I	-
90 (30+60)	72		SZ.9072D	-
100 (60+40)	72		SZ.10072I	-
100 (40+60)	72		SZ.10072D	-

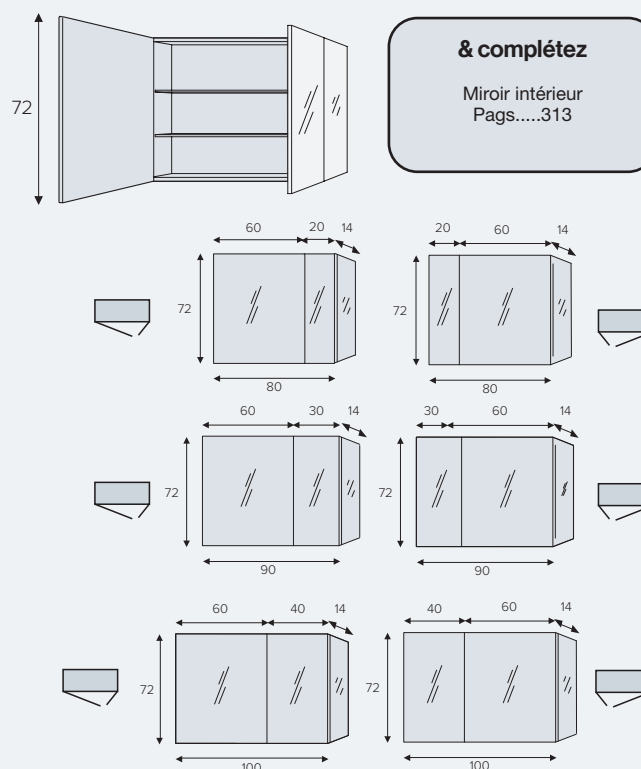

SYSTÈME ANTI-BUÉE

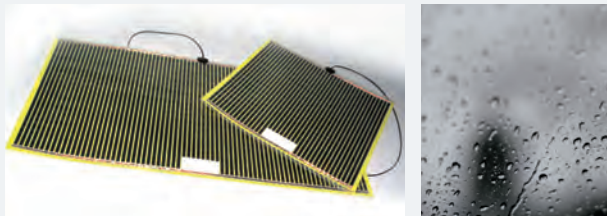

CONSOMMATION

9.6W

ÉTANCHÉITÉ

IP44

CAPTEUR ANTI-BUÉE



Anti-buée



LED 5X



LED 5X



Ø 17cm

REF

PVP

X004UNO (Approprié pour les meubles d'une vasque) -

X004DOS (Appropriés pour les meubles de deux vasques) -

Système anti-buée

Évite la condensation de l'eau sur le miroir qui déforme l'image. Il peut être connecté directement au secteur électrique ou l'allumer et l'éteindre avec le capteur tactile.

En fonction de l'équipement et de la structure du miroir, notre service industriel choisira le système anti-buée le plus adapté à la taille du miroir.

REF

PVP

X008

Un système anti-buée est nécessaire

Capteur Anti-buée

Il permet d'activer et de désactiver le système anti-buée.

REF

PVP

X015

LED 5X

Miroir grossissant 5X intégré au miroir lui-même. Périphérie éclairée grâce à une lumière LED

CAPTEUR ON / OFF



On / Off
+
Régulateur
d'intensité

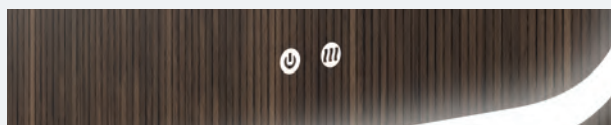

CAPTEUR COLOUR

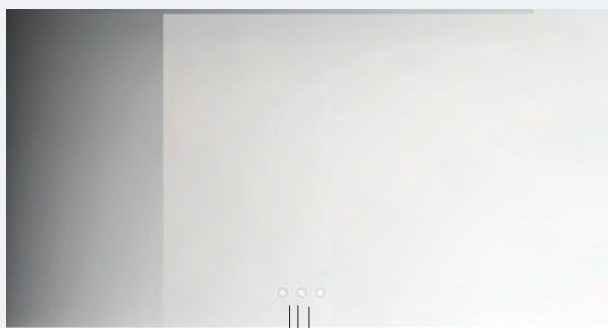

On / Off — 3000°K
5000°K
Régulateur
d'intensité



MODÈLES

REF

PVP

Capteur On/Off sans Capteur Anti-buée	X007	-
Capteur On/Off avec Capteur Anti-buée (requiert X004DOS ou X008)	X009	-

CAPTEUR ON / OFF

Permet d'allumer ou éteindre la lumière LED, également régler son intensité au choix de l'utilisateur.

& compatible avec Système Anti-buée et Led 5X

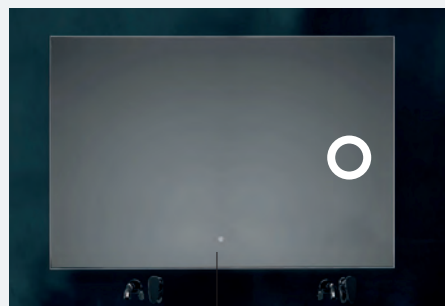

Anti-buée
(en option)

LED 5X
(en option)

REF

PVP

X011

-

CAPTEUR COLOUR

Permet de modifier la température de couleur de la lumière chaude, neutre ou froide et / ou l'intensité de la lumière.

& compatible avec Système Anti-buée et Led 5X

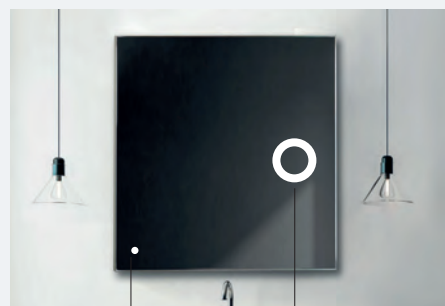

Anti-buée
(en option)

LED 5X
(en option)

SYSTÈME BLUETOOTH

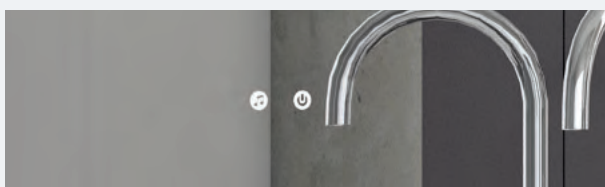
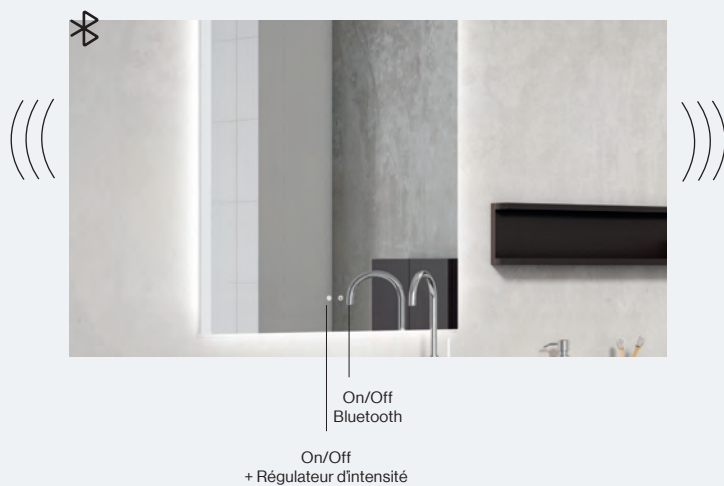

REF

PVP

X013

SYSTÈME BLUETOOTH

Il permet de connecter le miroir au téléphone portable à travers le Bluetooth. Il comprend également un système de haut-parleurs intégrés dans le miroir ainsi qu'un système On/Off pour l'allumage et le réglage d'intensité.

& compatible avec Système Anti-buée et Led 5X



Anti-buée
(en option)

LED 5X
(en option)

SYSTÈME SCREEN

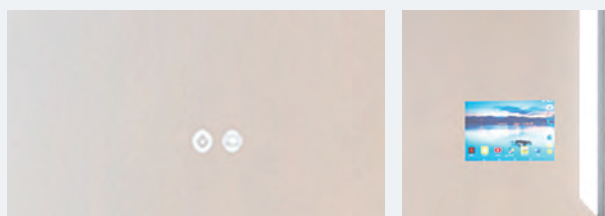

Dimensions Screen:
17 largeur x 10 hauteur (cm)

REF

PVP

X012

Disponible à partir de miroirs de 80 cm de largeur.

SYSTÈME SCREEN

Il permet de connecter le miroir au téléphone portable à travers du Bluetooth et reproduit l'écran du téléphone portable. Écran de 10 pouces. Il comprend le système On / Off pour l'allumage et le réglage d'intensité.

& compatible avec Système Anti-buée

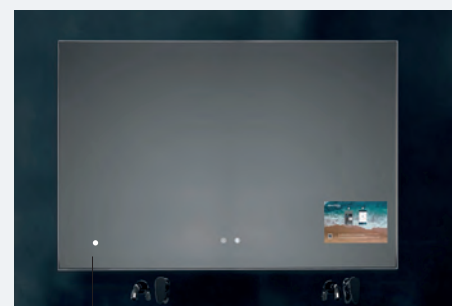

Anti-buée
(en option)

MIROIR GROSSISSANT 3X AIMANTÉ



D (cm)	REF	PVP
14	98912 MAG	-

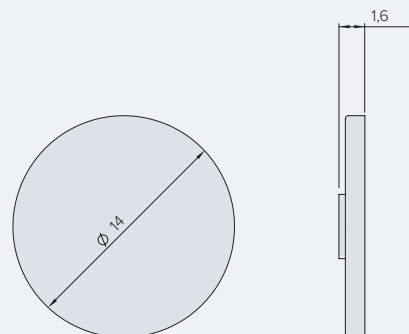

MIROIR INTÉRIEUR ARMOIRE-MIROIR



Approprié pour les armoires à miroirs et les armoires suspendues.

PORTE	A (cm)	H (cm)	REF	PVP
30/40/60	22	68	98922INT	-
20*	12	68	98923INT	-

*Pour une porte de 20 cm, le miroir intérieur est de 12 cm de largeur.

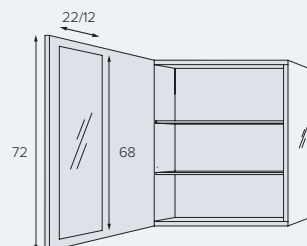



05

Éclairage

La technologie LED des appliques, lampes à miroir et éclairage décoratif permet la création d'ambiance personnalisée.



APPLIQUES POUR MIROIRS

Appliques pour installer sur les miroirs et armoires à miroir. Différents designs, puissances et températures de couleur.

**Ledin**

pag. 318

**Ledcristal**

pag. 318

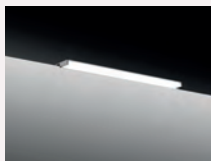
**Ledbar**

pag. 319

ÉCLAIRAGE DÉCORATIF

Éclairage décoratif suspendu et une lumière personnalisable pour créer des ambiances.

**Ledarc**

pag. 320

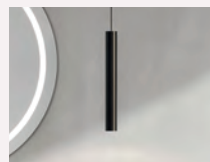
**Ledpoint**

pag. 320

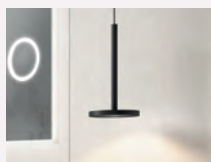
**Ledcirc**

pag. 321

Que faut-il savoir pour obtenir un bon éclairage dans la salle de bain ?

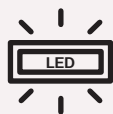

TYPE DE LUMIÈRE

Le type de lumière LED est de très faible consommation, d'allumage rapide et de grande durabilité; de plus, il n'émet pas de chaleur. Il fonctionne grâce à un driver qui, dans de nombreux cas, est intégré dans l'appareil lui-même.



CONSOMMATION

Elle est mesurée en watts (w). Moins de watts, moins de consommation. Le "w" n'est pas la référence pour mesurer l'intensité de la lumière et sa capacité lumineuse; pour cela, nous nous intéresserons aux lumens / luxes.

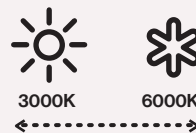

TEMPÉRATURE DE COULEUR

C'est la tonalité de la lumière, formulée en degrés Kelvin (°K). Une nuance chaude qui est plus jaunâtre, situé à environ 3000K et une nuance froide qui est plus blanche, situé à environ 5000-6000K. La tendance est d'aller vers des nuances neutres qui se situent à 4000°K.



LUMENS

La variable pour identifier si un applique donne plus de lumière qu'un autre sont les lumens. Plus il y a de lumens, plus l'intensité lumineuse est élevée. Selon les codes d'éclairage général dans une salle de bain, il y a deux besoins d'éclairage,



ÉTANCHÉITÉ

C'est le niveau d'exposition aux intempéries ou aux agents externes tels que l'eau. Il est mesuré par IP, et va de IP20, IP44 et IP65, de moins à plus étanche.

- La zone du meuble du lavabo. Pour se maquiller ou se raser, un minimum de 300 lumens est recommandé. Environ 700 lumens est idéal pour aider l'éclairage général de la salle de bain. Si, en plus, l'éclairage est neutre (4000°K), cela permet d'éviter toutes modifications de couleurs de la peau.
- La zone de passage. Les spots de plafond doivent nous apporter une lumière générale douce. Environ 200 à 300 lumens par m² sont recommandés.

LEDIN



Compatible avec miroirs lisses et armoire à miroir

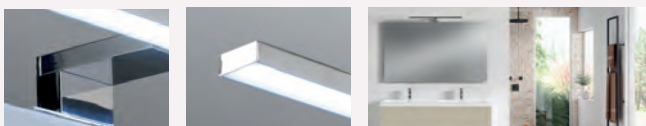

LUMIÈRE

LED

COULEUR °K

4000°K
Neutre

CONSOmmATION

4.71 W
8 W

ÉTANCHÉITÉ

IP20

A (cm)	Couleur	Temp (°K)	Consommation (W)	Lumens (lm)	REF	PVP
30	Chromé brillant	4000	4.71	325	LAI.30.B	-
45	Chromé brillant	4000	8	465	LAI.45.B	-

30	Noir	4000	4.71	325	LAI.30.N	-
45	Noir	4000	8	465	LAI.45.N	-

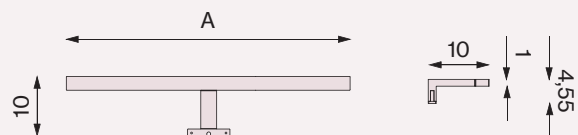

LED CRIL

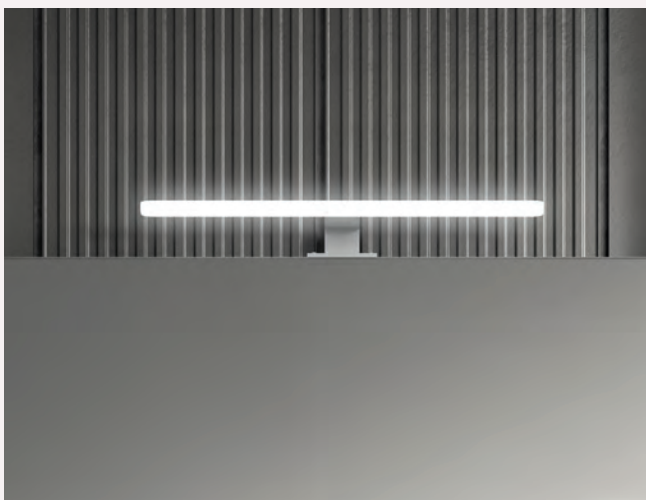

Compatible avec miroirs lisses et armoire à miroir



LUMIÈRE

LED

COULEUR °K

4000°K
Neutre

CONSOmmATION

8 W
12 W

ÉTANCHÉITÉ

IP20

A (cm)	Couleur	Temp (°K)	Consommation (W)	Lumens (lm)	REF	PVP
45	Chromé brillant et méthacrylate	4000	8	890	LAC.45.B	-
60	Chromé brillant et méthacrylate	4000	12	1295	LAC.60.B	-

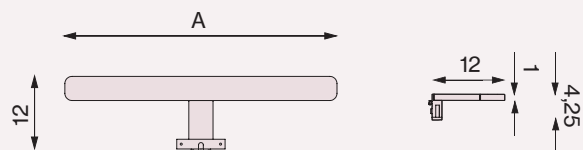

LEDBAR

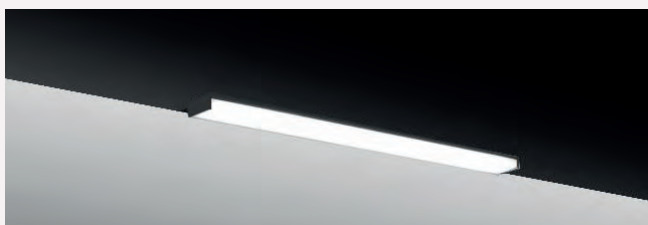

Compatible avec le modèle SLM

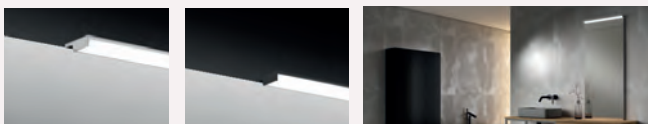

LUMIÈRE

LED

COULEUR °K

4000°K
Neutre

CONSUMMATION

4.9W
8W

ÉTANCHÉITÉ

IP20

A (cm)	Couleur	Temp (°K)	Consommation (W)	Lumens (lm)	REF	PVP
60	Chromé	4000	15	1365	LAB.60.B	-
80	Chromé	4000	20	1870	LAB.80.B	-
100	Chromé	4000	25	2355	LAB.10.B	-
120	Chromé	4000	30	2780	LAB.12.B	-
140	Chromé	4000	35	3320	LAB.14.B	-

60	Noir	4000	15	1365	LAB.60.N	-
80	Noir	4000	20	1870	LAB.80.N	-
100	Noir	4000	25	2355	LAB.10.N	-
120	Noir	4000	30	2780	LAB.12.N	-
140	Noir	4000	35	3320	LAB.14.N	-

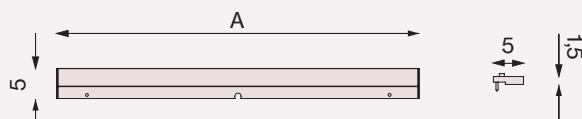

LEDARC



Lampes à suspension réglables

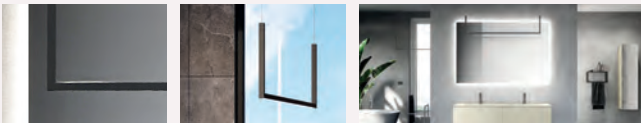

LUMIÈRE	COULEUR °K	CONSUMMATION	ÉTANCHÉITÉ
LED	3000°K Chaude	26W	IP20

A (cm)	Couleur	Temp (°K)	Consommation (W)	Lumens (lm)	REF	PVP
120	Noir	3000	26	3500	LCA.12.N	-

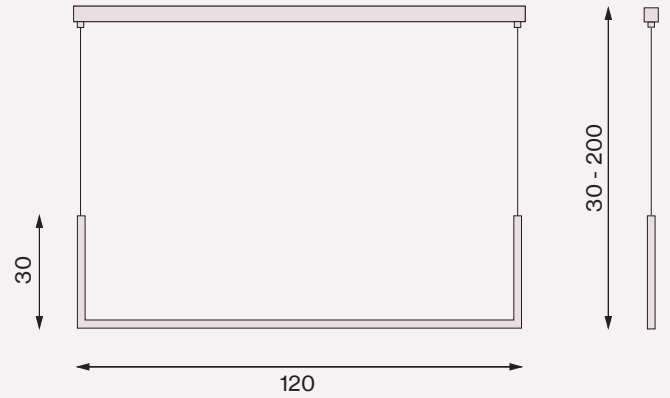

LEDPOINT



Lampes à suspension réglables

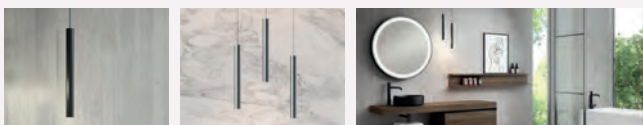

LUMIÈRE	COULEUR °K	CONSUMMATION	ÉTANCHÉITÉ
LED	3000°K Chaude 4000°K Neutre	6W	IP20

Couleur	Temp (°K)	Consommation (W)	Lumens (lm)	REF	PVP
Blanc	3000	6	760	LCP.30.W	-
Blanc	4000	6	760	LCP.40.W	-
Noir	3000	6	760	LCP.30.N	-
Noir	4000	6	760	LCP.40.N	-
Cuivre	3000	6	760	LCP.30.CU	-
Cuivre	4000	6	760	LCP.40.CU	-
Or	3000	6	760	LCP.30.AU	-
Or	4000	6	760	LCP.40.AU	-
Acier	3000	6	760	LCP.30.S	-
Acier	4000	6	760	LCP.40.S	-

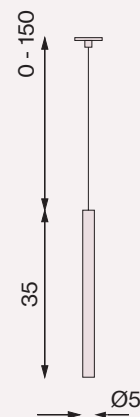

LEDCIRC



Lampes à suspension réglables

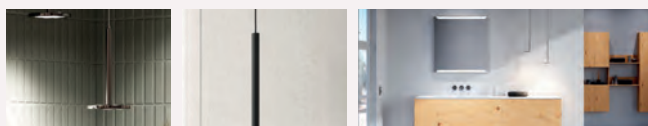

LUMIÈRE

LED

COULEUR °K

3000°K
Chaude

CONSUMMATION

6W

ÉTANCHÉITÉ

IP20

Couleur	Temp (°K)	Consommation (W)	Lumens (lm)	REF	PVP
Blanc	3000	6	660	LCC.30.W	-
Noir	3000	6	660	LCC.30.N	-
Cuivre	3000	6	660	LCC.30.CU	-
Or	3000	6	660	LCC.30.AU	-
Acier	3000	6	660	LCC.30.S	-

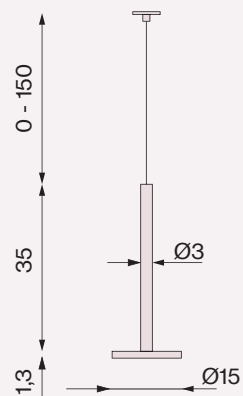





06

Auxiliaires

Le décor de la salle de bain est un ensemble. Colonne, armoires, étagères, baignoires ou accessoires s'ajoutent à un projet complet.

COLONNES



**Colonne suspendue
porte en bois H160**

pag. 328



**Colonne suspendue
H160 Vitrine**

pag. 328



**Colonne suspendue
H160 miroir**

pag. 329



**Colonne suspendue
H160 décorative**

pag. 329

ARMOIRES

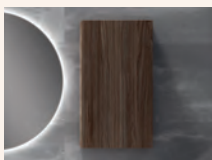

**Armoire H72 porte
bois**

pag. 330

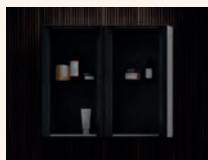

Armoire H72 vitrine

pag. 330



Armoire H72 miroir

pag. 331



**Armoire H90
décoratif**

pag. 331

ÉTAGÈRES



Étagère Complet

pag. 332

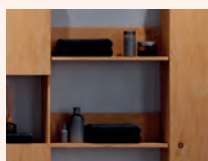

Étagère Twin

pag. 332



Étagère Box

pag. 333

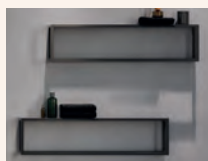

**Étagère en métal avec
double étagère**

pag. 333

PORTE-SERVIETTES

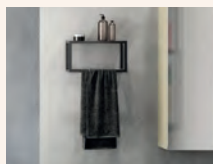

Étagère en métal avec porte-serviettes

pag. 334

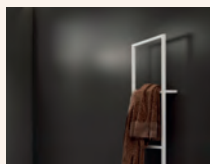

Porte-serviettes mural

pag. 334



Porte-serviettes sur pied indépendant

pag. 335



Banquette

pag. 335

AUXILIAIRES ATELIER

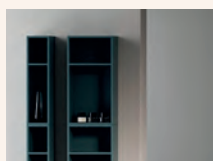

Module colonne

pag. 336

By **CÍRCULO CUADRADO**

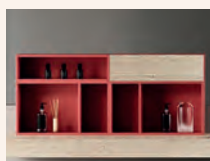

Ensemble module miroir

pag. 337

By **CÍRCULO CUADRADO**

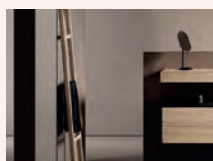

Porte-serviettes Lean

pag. 337



PUSH PORTES SANS PRISE DE MAIN

Les portes des colonnes et des armoires ont le système d'expulsion push qui peut également être utilisé uniquement avec la fonction de retenue.

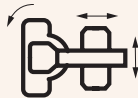

CHARNIÈRES BLUM 3D

Les charnières sont réglables en hauteur, profondeur et inclinaison pour un ajustement parfait.

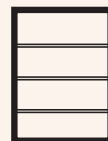

ÉTAGÈRES INTÉRIEURES EN VERRE

Les étagères intérieures en verre sont de 6 mm d'épaisseur. Dans le cas de colonne et armoire vitrine, les étagères sont gris fumé.



SYSTÈME DE SÉCURITÉ DISPOSITIF ANTI-DÉCROCHAGE 150 KG

Les colonnes et les armoires disposent d'un système de suspension de sécurité anti-décrochage d'une capacité de charge de 150 Kg.



ANTHRACITE FULLCOLOR

Concept de design intérieur dans lequel tous les matériaux à l'intérieur des meubles sont conçus de couleur anthracite. Les meubles avec finition laquée sont de couleur anthracite à l'intérieur.



SUR MESURE

Cette collection permet sa fabrication sur mesure. Dans le cas de dimensions intermédiaires en hauteur et en largeur, prendre le tarif de la mesure immédiatement supérieure.



DECOBUILD SYSTEM

Les meubles fabriqués avec des panneaux de 19 (mm) sont collés les uns aux autres avec des tourillons obtenant une esthétique propre sans quincaillerie visible et offrant une meilleure résistance et durabilité.



WOOD PROTECT SYSTEM

Les panneaux contreplaqué marin ou bois massif sont protégés contre les agents extérieurs avec des huiles naturelles qui respectent la texture et la nature du bois.



DURALACK SYSTEM

Les couleurs laquées contiennent des additifs durcisseurs qui permettent à la finition d'être très résistante au frottement et à l'abrasion.

Choisissez la couleur de votre meuble auxiliaire

Laquages



Panneau Contreplaqué Marin / Placage de chêne et de noyer

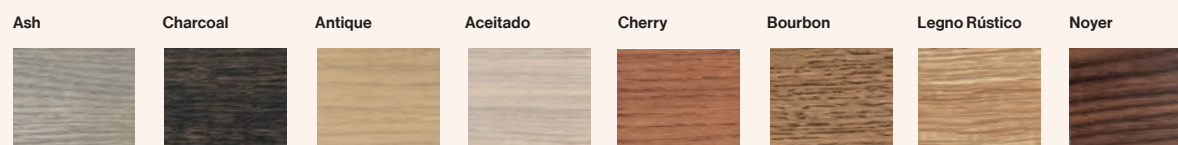

Bois Nature

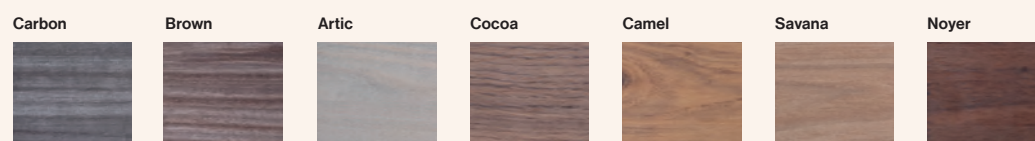

Bois Massif / Chêne

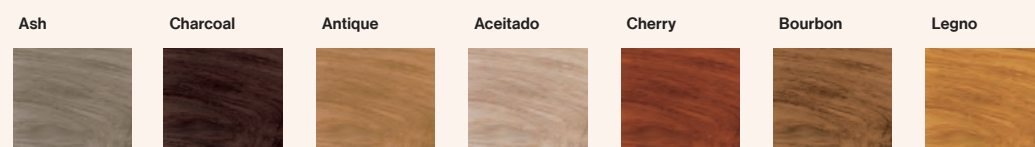

COLONNE SUSPENDUE H160 BOIS



- Intérieur : 4 étagères en verre/ 5 orifices.
- Système d'ouverture Push
- Arrière couleur anthracite

A (cm)	H (cm)	Ouverture	REF	BOIS NATURE	LAQUE	PANNEAU CONTREPLAQUÉ MARIN
				PVP	PVP	PVP
30	160	☐	XCM.030I	-	-	-
30	160	☐	XCM.030D	-	-	-
40	160	☐	XCM.040I	-	-	-
40	160	☐	XCM.040D	-	-	-
60	160	☐	XCM.060X	-	-	-

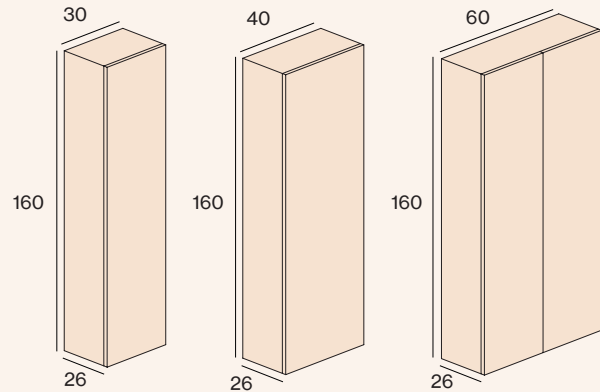

COLONNE SUSPENDUE H160 VITRINE

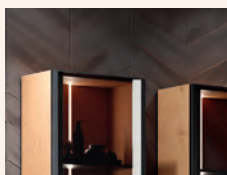

- Intérieur: 4 étagères en verre/ 5 orifices.
- Système d'ouverture push
- Arrière couleur anthracite
- Porte encadrée Negro mat avec verre Negro fumé

A (cm)	H (cm)	Ouverture	REF	BOIS NATURE	LAQUE	PANNEAU CONTREPLAQUÉ MARIN
				PVP	PVP	PVP
30	160	☐	XCV.030I	-	-	-
30	160	☐	XCV.030D	-	-	-
40	160	☐	XCV.040I	-	-	-
40	160	☐	XCV.040D	-	-	-
60	160	☐	XCV.060X	-	-	-

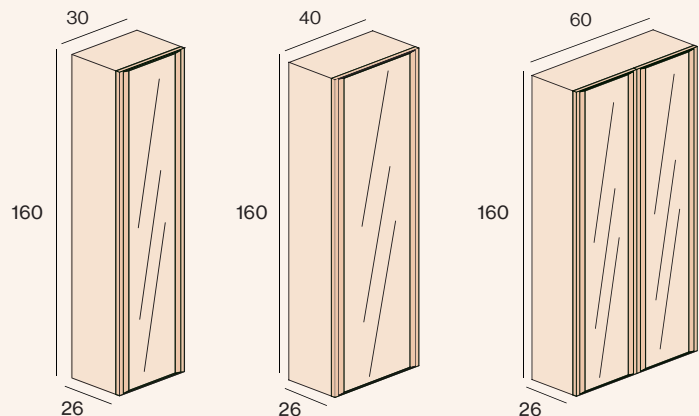

Vous pouvez équiper votre colonne d'un éclairage Intérieur. Voir page 250

COLONNE SUSPENDUE H160 MIROIR

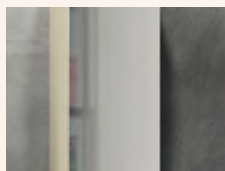

- Intérieur : 4 étagères en verre / 5 orifices
- Système d'ouverture Push
- Arrière couleur anthracite

A (cm)	H (cm)	Ouverture	REF	BOIS NATURE	LAQUE	PANNEAU CONTREPLAQUÉ MARIN
				PVP	PVP	PVP
30	160	□	XCE.030I	-	-	-
30	160	□	XCE.030D	-	-	-
40	160	□	XCE.040I	-	-	-
40	160	□	XCE.040D	-	-	-
60	160	□	XCE.060X	-	-	-

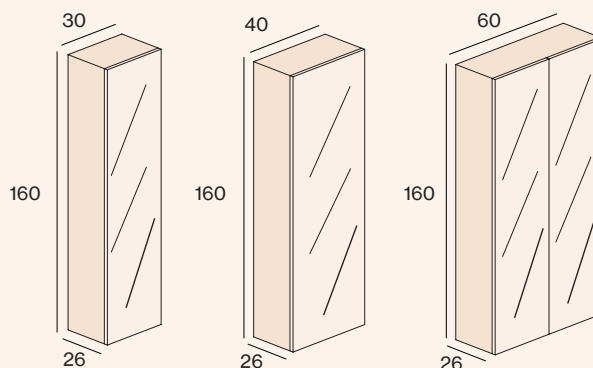

COLONNE SUSPENDUE H160 DÉCORATIVE

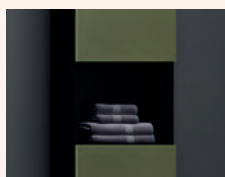

- Intérieur: porte supérieure 2 étagères en verre / 3 orifices
- Système d'ouverture Push
- Arrière anthracite

A (cm)	H (cm)	Ouverture	REF	BOIS NATURE	LAQUE	PANNEAU CONTREPLAQUÉ MARIN
				PVP	PVP	PVP
30	160	□	XCD.030I	-	-	-
30	160	□	XCD.030D	-	-	-
40	160	□	XCD.040I	-	-	-
40	160	□	XCD.040D	-	-	-
60	160	□	XCD.060X	-	-	-

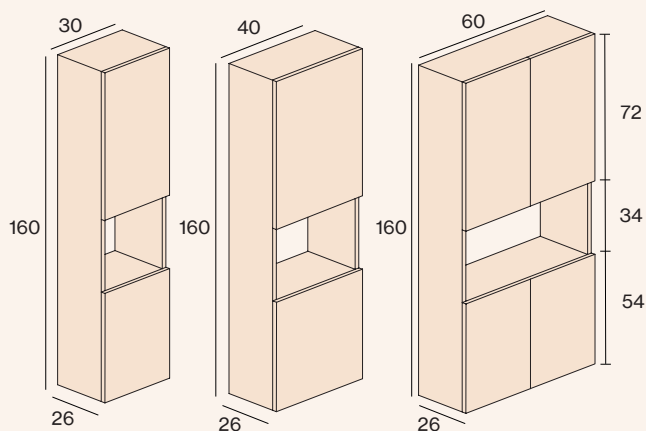

PIEDS H7

- Ensemble pieds chromés brillants, hauteur 7 cm. (4 unités)

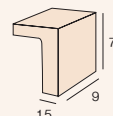

Chromé Brillant



REF	UDS	PVP
CM7	4	-

PIEDS H3

- Ensemble pieds chromés brillants, hauteur 3 cm. (4 unités)

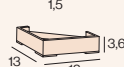

Chromé Brillant



REF	UDS	PVP
CM6	4	-

ARMOIRE H72 PORTE BOIS

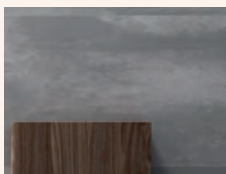

- Intérieur: 2 étagères en verre/3 orifices
- Système d'ouverture push
- Arrière couleur anthracite

A (cm)	H (cm)	Ouverture	REF	BOIS NATURE	LAQUE	PANNEAU CONTREPLAQUÉ MARIN
				PVP	PVP	PVP
30	72	☐	XAM.030I	-	-	-
30	72	☐	XAM.030D	-	-	-
40	72	☐	XAM.040I	-	-	-
40	72	☐	XAM.040D	-	-	-
60	72	☐	XAM.060X	-	-	-

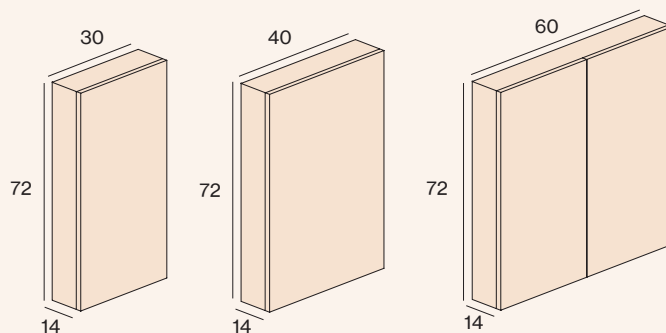

ARMOIRE H72 VITRINE

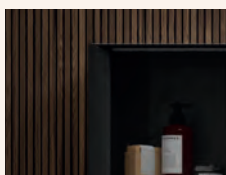
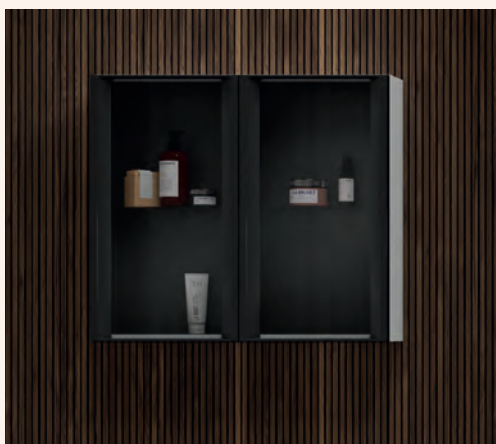

- Intérieur: 2 étagères en verre/3 orifices
- Système d'ouverture push
- Arrière couleur anthracite
- Porte encadrée Noir mat avec verre Noir fumé

A (cm)	H (cm)	Ouverture	REF	BOIS NATURE	LAQUE	PANNEAU CONTREPLAQUÉ MARIN
				PVP	PVP	PVP
30	72	☐	XAV.030I	-	-	-
30	72	☐	XAV.030D	-	-	-
40	72	☐	XAV.040I	-	-	-
40	72	☐	XAV.040D	-	-	-
60	72	☐	XAV.060X	-	-	-

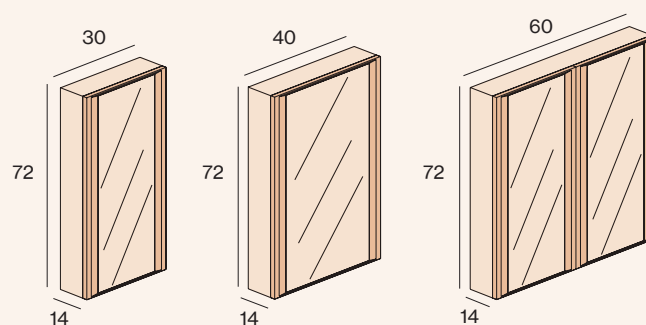

ARMOIRE H72 PORTE MIROIR

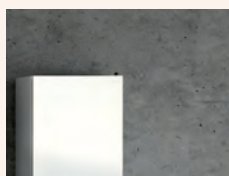
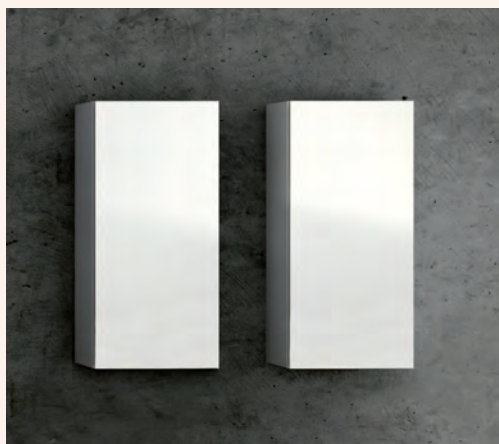

- Intérieur: 2 étagères en verre/ 3 orifices.
- Système d'ouverture push
- Arrière couleur anthracite

A (cm)	H (cm)	Ouverture	REF	BOIS NATURE	LAQUE	PANNEAU CONTREPLAQUÉ MARIN
				PVP	PVP	PVP
30	72		XAE.030I	-	-	-
30	72		XAE.030D	-	-	-
40	72		XAE.040I	-	-	-
40	72		XAE.040D	-	-	-
60	72		XAE.060X	-	-	-

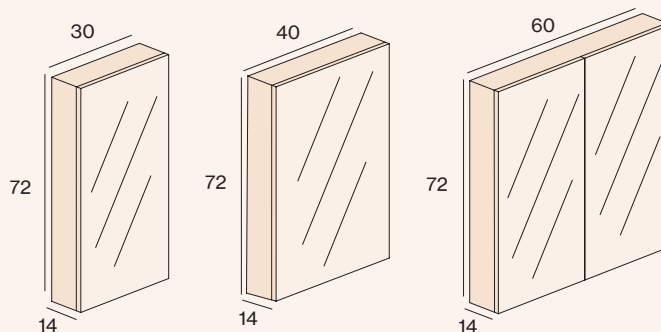

ARMOIRE H90 DÉCORATIF



- Intérieur: 2 étagères en verre/ 3 orifices
- Système d'ouverture push
- Arrière couleur anthracite

A (cm)	H (cm)	Ouverture	REF	BOIS NATURE	LAQUE	PANNEAU CONTREPLAQUÉ MARIN
				PVP	PVP	PVP
30	90		XAD.030I	-	-	-
30	90		XAD.030D	-	-	-
40	90		XAD.040I	-	-	-
40	90		XAD.040D	-	-	-
60	90		XAD.060X	-	-	-

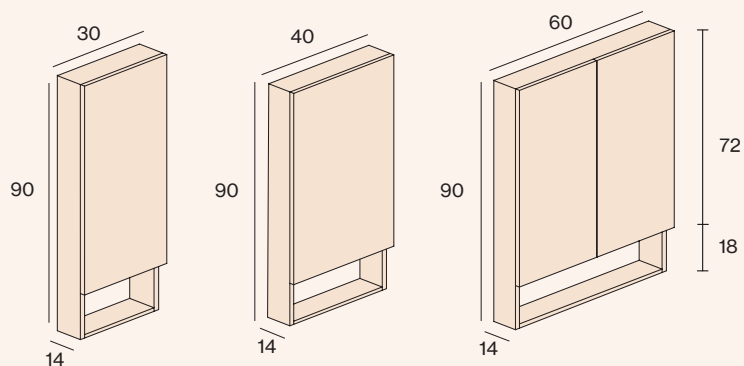

ÉTAGÈRE COMPLÈTE

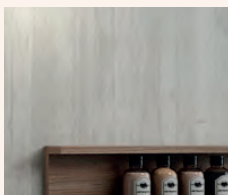

A (cm)	REF	BOIS NATURE	LAQUE	PANNEAU CONTREPLAQUÉ MARIN	BOIS MASSIF
		PVP	PVP	PVP	PVP
30	XEC.030	-	-	-	-
40	XEC.040	-	-	-	-
60	XEC.060	-	-	-	-
70	XEC.070	-	-	-	-
80	XEC.080	-	-	-	-
90	XEC.090	-	-	-	-
100	XEC.100	-	-	-	-
120	XEC.120	-	-	-	-
140	XEC.140	-	-	-	-

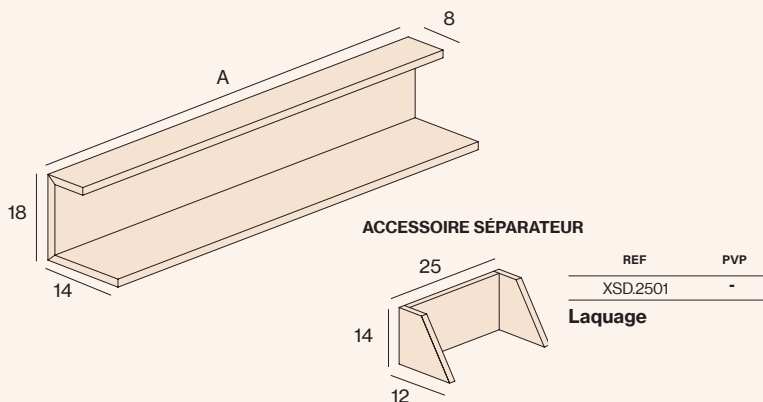

ÉTAGÈRE TWIN

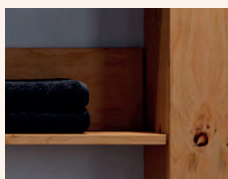

A (cm)	REF	BOIS NATURE	LAQUE	PANNEAU CONTREPLAQUÉ MARIN	BOIS MASSIF
		PVP	PVP	PVP	PVP
30	XEL.030	-	-	-	-
40	XEL.040	-	-	-	-
60	XEL.060	-	-	-	-
70	XEL.070	-	-	-	-
80	XEL.080	-	-	-	-
90	XEL.090	-	-	-	-
100	XEL.100	-	-	-	-
120	XEL.120	-	-	-	-
140	XEL.140	-	-	-	-

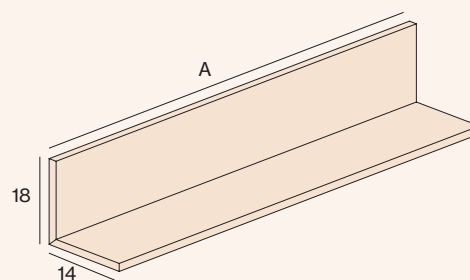

ÉTAGÈRE BOX



A (cm)	REF	BOIS NATURE	LAQUE	PANNEAU CONTREPLAQUÉ MARIN	BOIS MASSIF
		PVP	PVP	PVP	PVP
30	XEB.030	-	-	-	-
40	XEB.040	-	-	-	-
60	XEB.060	-	-	-	-
70	XEB.070	-	-	-	-
80	XEB.080	-	-	-	-
90	XEB.090	-	-	-	-
100	XEB.100	-	-	-	-
120	XEB.120	-	-	-	-
140	XEB.140	-	-	-	-

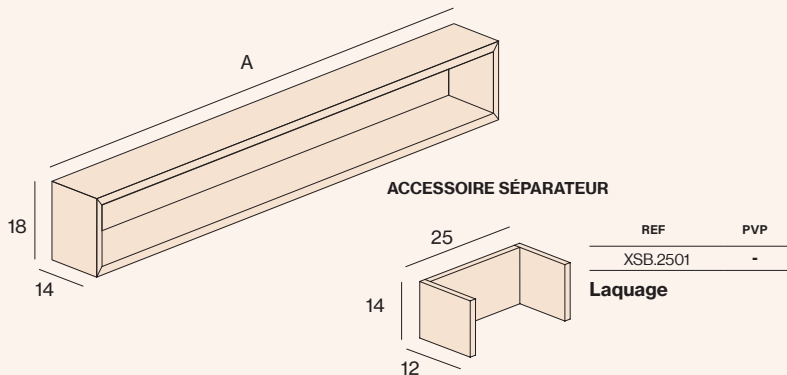

ÉTAGÈRE EN MÉTAL AVEC DOUBLE ÉTAGÈRE



A (cm)	REF	BOIS NATURE	LAQUE	PANNEAU CONTREPLAQUÉ MARIN	BOIS MASSIF	CRISTAL FUMÉ
		PVP	PVP	PVP	PVP	PVP
STRUCTURE EN MÉTAL NOIR						
30	XEM.030.N	-	-	-	-	-
40	XEM.040.N	-	-	-	-	-
60	XEM.060.N	-	-	-	-	-
70	XEM.070.N	-	-	-	-	-
80	XEM.080.N	-	-	-	-	-
90	XEM.090.N	-	-	-	-	-
100	XEM.100.N	-	-	-	-	-
120	XEM.120.N	-	-	-	-	-
140	XEM.140.N	-	-	-	-	-

STRUCTURE EN MÉTAL COULEUR (PALETTE DE LAQUAGE)						
A (cm)	REF	BOIS NATURE	LAQUE	PANNEAU CONTREPLAQUÉ MARIN	BOIS MASSIF	CRISTAL FUMÉ
30	XEM.030.C	-	-	-	-	-
40	XEM.040.C	-	-	-	-	-
60	XEM.060.C	-	-	-	-	-
70	XEM.070.C	-	-	-	-	-
80	XEM.080.C	-	-	-	-	-
90	XEM.090.C	-	-	-	-	-
100	XEM.100.C	-	-	-	-	-
120	XEM.120.C	-	-	-	-	-
140	XEM.140.C	-	-	-	-	-

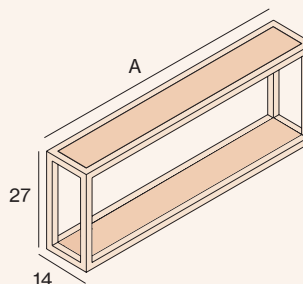

ÉTAGÈRE EN MÉTAL AVEC PORTE-SERVIETTES



A (cm)	REF	BOIS NATURE	LAQUE	PANNEAU CONTREPLAQUÉ MARIN	BOIS MASSIF	CRISTAL FUMÉ
		PVP	PVP	PVP	PVP	PVP
STRUCTURE EN MÉTAL NOIR						
30	XET.030.N	-	-	-	-	-
40	XET.040.N	-	-	-	-	-
60	XET.060.N	-	-	-	-	-
70	XET.070.N	-	-	-	-	-
80	XET.080.N	-	-	-	-	-
90	XET.090.N	-	-	-	-	-
100	XET.100.N	-	-	-	-	-
120	XET.120.N	-	-	-	-	-
140	XET.140.N	-	-	-	-	-

STRUCTURE EN MÉTAL COULEUR (PALETTE DE LAQUAGE)

30	XET.030.C	-	-	-	-	-
40	XET.040.C	-	-	-	-	-
60	XET.060.C	-	-	-	-	-
70	XET.070.C	-	-	-	-	-
80	XET.080.C	-	-	-	-	-
90	XET.090.C	-	-	-	-	-
100	XET.100.C	-	-	-	-	-
120	XET.120.C	-	-	-	-	-
140	XET.140.C	-	-	-	-	-

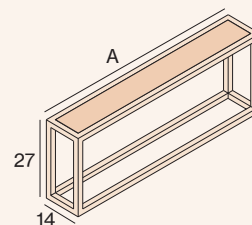

PORTE-SERVIETTES MURAL

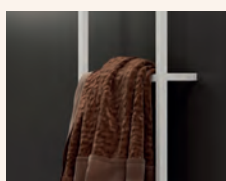

REF	PVP
STRUCTURE EN MÉTAL NOIR	
XTP:160.N	-
STRUCTURE EN MÉTAL COULEUR (PALETTE DE LAQUAGE)	
XTP:160.C	-

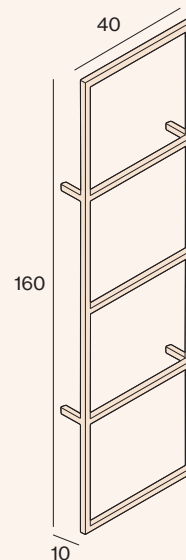

PORTE-SERVIETTES SUR PIED INDÉPENDANT

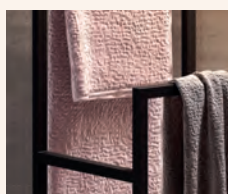

REF	PVP
STRUCTURE EN MÉTAL NOIR	
XTI.090.N	-
STRUCTURE EN MÉTAL COULEUR (PALETTE DE LAQUAGE)	
XTI.090.C	-

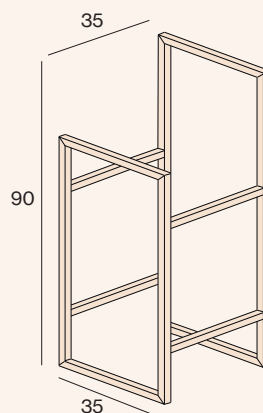

BANQUETTE



A (cm)	REF	BOIS NATURE	LAQUE	PANNEAU CONTREPLAQUÉ MARIN	BOIS MASSIF
		PVP	PVP	PVP	PVP
STRUCTURE EN MÉTAL NOIR					
35	XTU.035.N	-	-	-	-
60	XTU.060.N	-	-	-	-
STRUCTURE EN MÉTAL COULEUR (PALETTE DE LAQUAGE)					
35	XTU.035.C	-	-	-	-
60	XTU.060.C	-	-	-	-

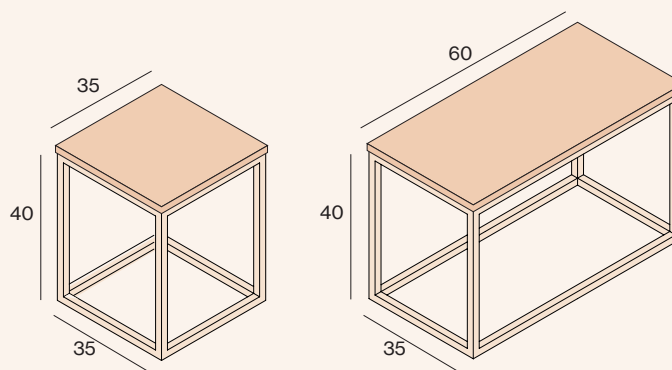

MODULE COLONNE

By **CIRCULO[®] CUADRADO**



A (cm)	H (cm)	REF	LAQUE
			PVP
30	60	XMD.3060	-
15	60	XMD.1560	-
30	90	XMD.3090	-
15	90	XMD.1590	-
30	180	XMD.30180	-
15	180	XMD.15180	-

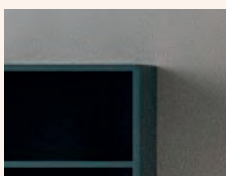
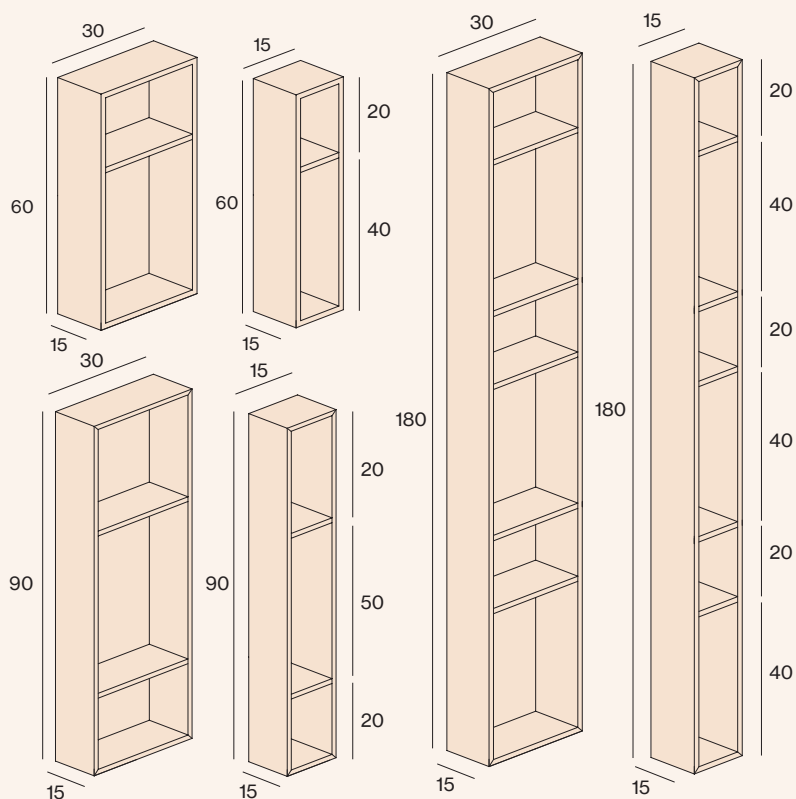

- Épaisseur 13 (mm)
- Système de suspension caché
- Installation en 2 positions



ENSEMBLE MODULE MIROIR

By **CIRCULO[®]**
CUADRADO



- Épaisseur 13 (mm)
- Système de suspension caché
- Miroir en option

A (cm)	SANS MIROIR		AVEC MIROIR	
	REF	PVP	REF	PVP
60	XMB.60	-	XMS.60	-
90	XMB.90	-	XMS.90	-

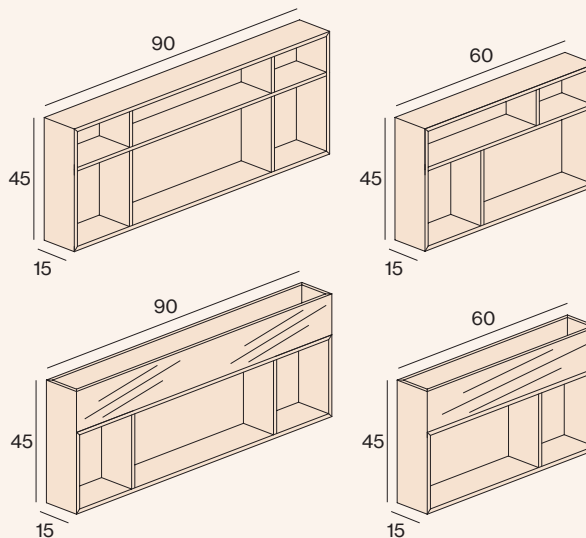

PORTE-SERVIETTES LEAN

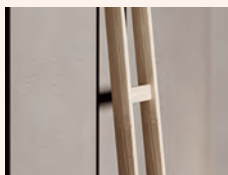

- En chêne massif, épaisseur 20 (mm)

REF	BOIS MASSIF
	PVP
XML	-

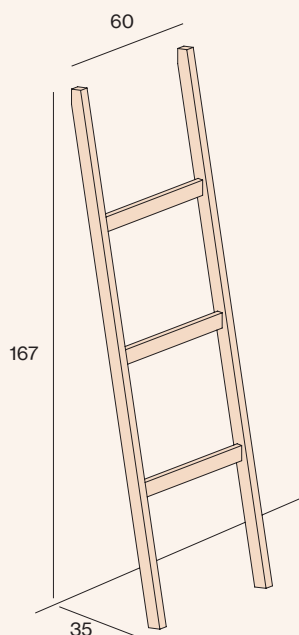

Nouveau catalogue BAIGNOIRES 2023

DECOSAN

consultez-le sur www.decosan.com

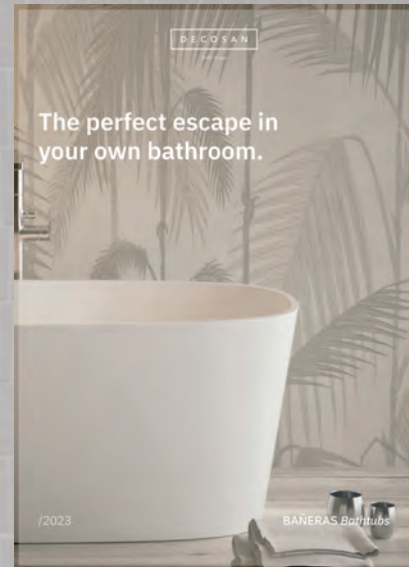



Catalogue exclusif COLLECTIONS SALLE DE BAINS

DECOSAN

consultez-le sur www.decosan.com







07

Couleurs

Couleurs et finitions qui transmettent des émotions.

Blanco Mat

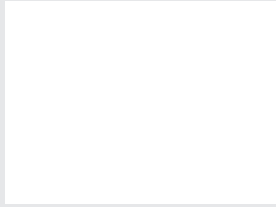

Negro Mat

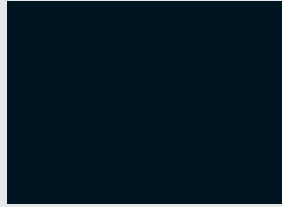

Beige Mat

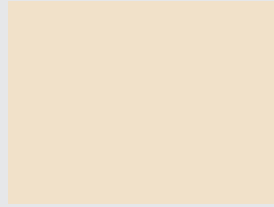

Tierra Mat



Caqui Mat

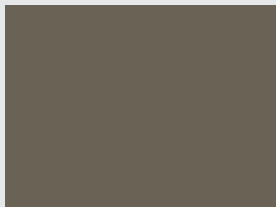

Cuarzo Mat



Moka Mat

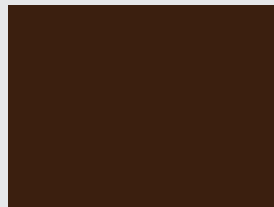

Perla Mat

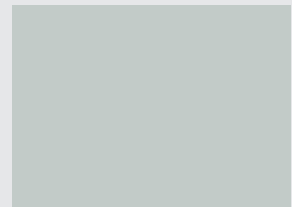

Piedra Mat



Acero Mat



Antracita Mat



Burdeos Mat



Océano Mat



Menta Mat

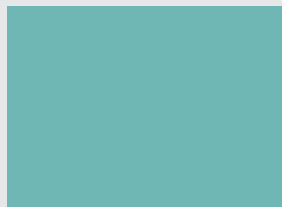

Oliva Mat

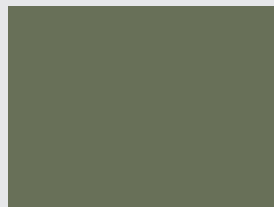

Terracota Mat

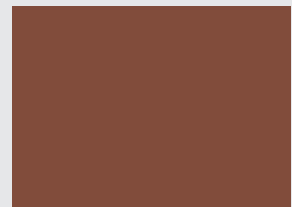

Albero Mat



Rosa Mat

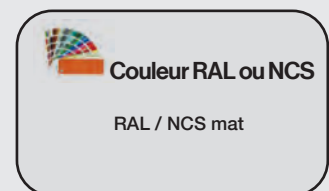
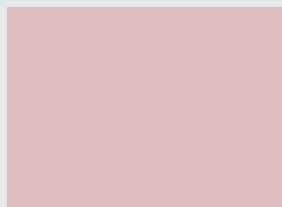

Blanco Brillant

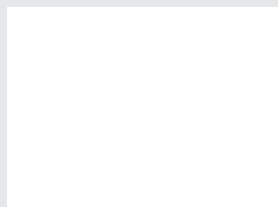

Negro Brillant

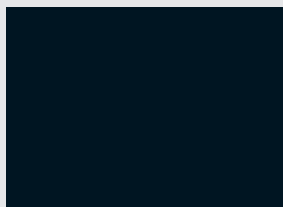

Beige Brillant

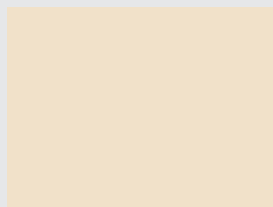

Tierra Brillant



Caqui Brillant

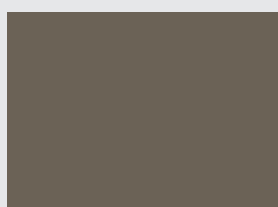

Cuarzo Brillant



Moka Brillant



Perla Brillant

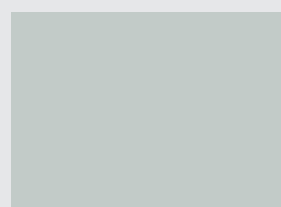

Piedra Brillant

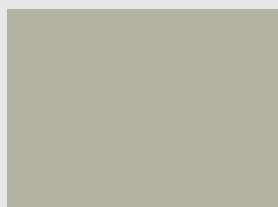

Acero Brillant



Antracita Brillant



Burdeos Brillant



Océano Brillant



Menta Brillant

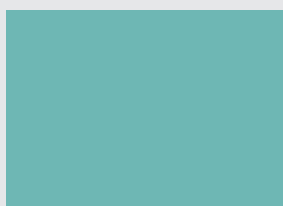

Oliva Brillant



Terracota Brillant

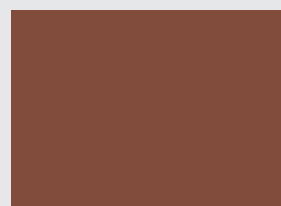

Albero Brillant



Rosa Brillant

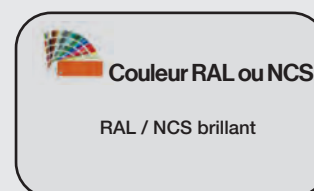
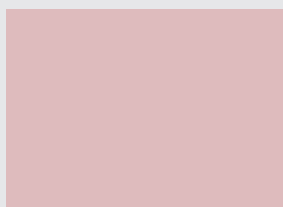

Carbon



Brown



Artic



Cocoa



Camel

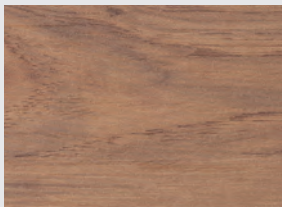

Savana



Noyer

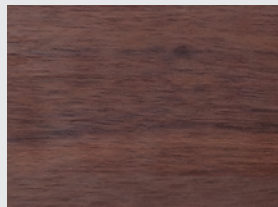

Panneau Contreplaqué Marin

Ash

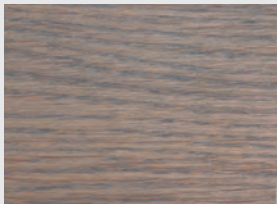

Charcoal

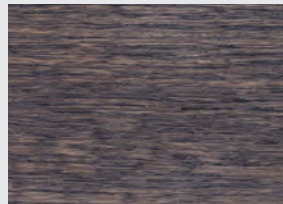

Antique

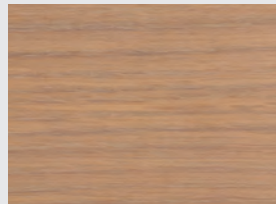

Aceitado

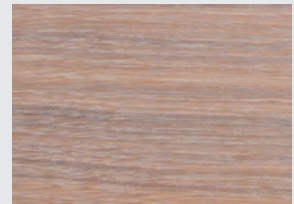

Cherry

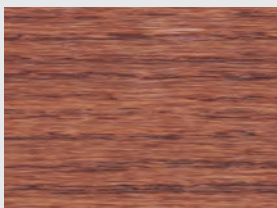

Bourbon



Legno Rústico

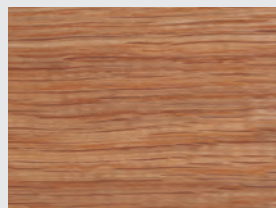

Noyer

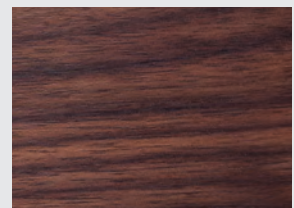

Ash



Charcoal

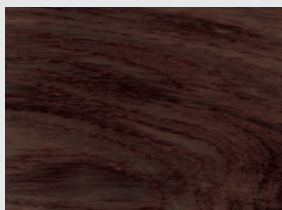

Antique



Aceitado

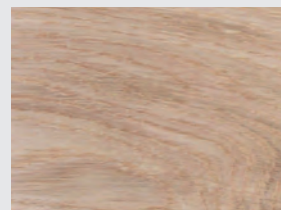

Cherry

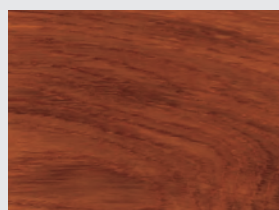

Bourbon

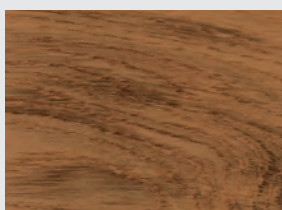

Legno



Ceramcolor

Blanco

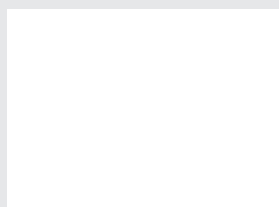

Negro

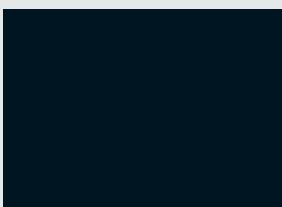

Tierra



Cuarzo

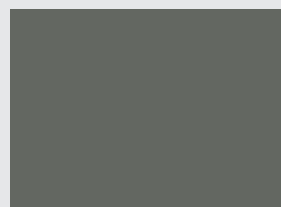

Acero



Antracita

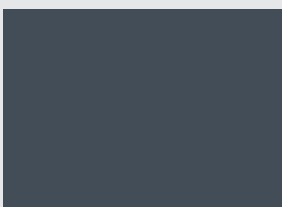

Oliva



Blanco

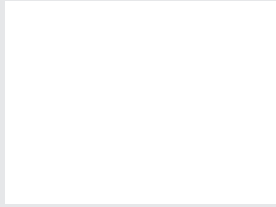

Negro

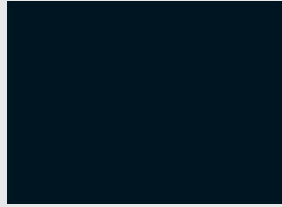

Beige

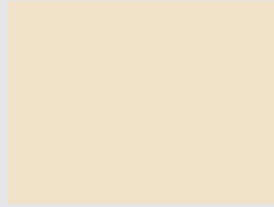

Tierra



Caqui

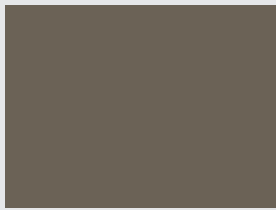

Cuarzo



Moka

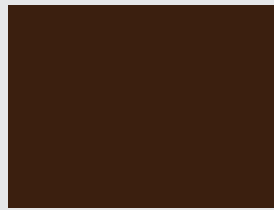

Perla



Piedra



Acero



Antracita



Burdeos



Océano



Menta

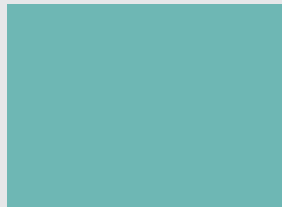

Oliva



Terracota

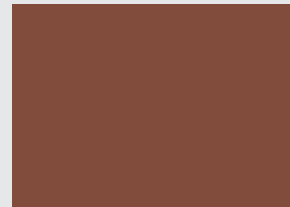

Albero



Rosa

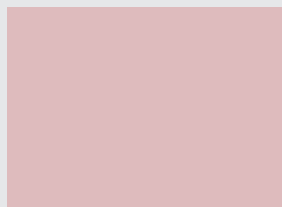

Negro Compacto



Negro Marquina

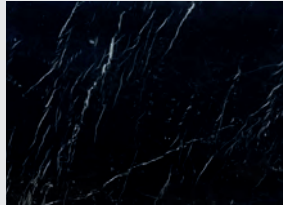

Pietra Gris



Verde India

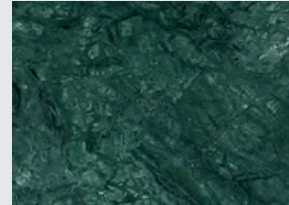

Crema Marfil



Carrara



Métal

Oro Cepillado

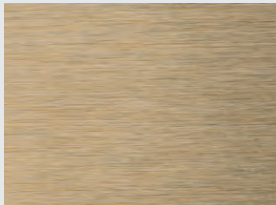

Cobre Cepillado



Acero Cepillado

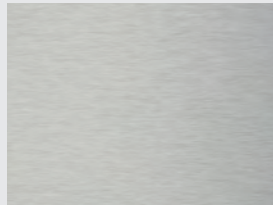

Conditions de vente

Les conditions énoncées ci-dessous sont valables pour les ventes de produits d'Artesanía Baño, S.L.-DECOSAN. Toute commande émise par l'entreprise acheteur implique l'acceptation des conditions de vente actuelles. Toute modification de ces conditions sera soumise à l'approbation écrite de Artesanía Baño, S.L.-DECOSAN.

Prix

Les prix ne comprennent ni TVA ni d'autres taxes. Les prix indiqués sur le catalogue peuvent être modifiés sans préavis et sont valables selon les tarifs en vigueur du jour de l'expédition.

Impôts

Appliqués sur la facture conformément à la législation en vigueur. Les engagements de paiement doivent être effectués au comptant ou selon les conditions de crédit convenues et conformément à la loi 16/2009 du 13 novembre sur les services de paiement.

Conditions de paiement

Jusqu'à l'octroi des classifications et des risques, toutes les opérations seront réglées par prépaiement.

Operations successives

L'ajournement de paiement de nos factures sera le convenu entre les deux parties. Après les échéances convenues, nous serons automatiquement autorisés à tenir compte des intérêts de retard à raison de 1 % par mois ou fraction de celui-ci.

Les livraisons en attente de facturation expireront toujours immédiatement lorsque l'acheteur est déclaré insolvable, si une procédure de faillite ou de concordat préventif est engagée, si votre entreprise est aliénée ou en cas de changement de propriétaire. En cas de non-respect des conditions de paiement et / ou de retour des articles négociés, Artesanía Baño, S.L.-DECOSAN remboursera intégralement les frais de retour et les frais administratifs, compte tenu des conditions convenues avec le client comme annulées (en raison de non-conformité) et pour les effets en attente expirés. Réserve de propriété La marchandise est considérée comme la propriété d'Artesanía Baño, S.L. / DECOSAN jusqu'au paiement intégral de celui-ci par le client, ayant Artesanía Baño, S.L. / DECOSAN jusqu'à ce moment réservation de domaine.

Juridiction

Cette relation sera régie par la législation espagnole. En cas de litige, les parties renoncent expressément à tout autre for ou juridiction auxquels elles pourraient avoir droit et acceptent de se soumettre aux tribunaux de Barcelone.

Commandes

Toutes les commandes doivent se faire par écrit,

Points essentiels pour la fabrication spéciale :

- Joindre le croquis avec les dimensions du produit demandé.
- Payer 50% du montant au moment de l'acceptation de la commande. Le reste sera payé selon les conditions convenues.
- Les prix ne comprennent pas l'installation ou sa mise en oeuvre.

Garantie

Il est certifié que tous les produits sont garantis deux ans par défaut de fabrication dans des conditions normales d'utilisation et d'installation, selon le Décret Royal Législatif 1/2007 du 16 novembre, l'entreprise s'engageant à réparer ou remplacer les matériaux dont l'anomalie est due à ces causes.

Le droit à des dommages-intérêt (quel que soit l'acte juridique fondamental accepté) est exclu à moins qu'il ne soit établi que nous avons agi avec préméditation ou par négligence grave. La garantie ne couvre pas les défauts résultant d'une mauvaise utilisation, entretien, installation ou à défaut, de la force majeure.

Design

Artesanía Baño, S.L.-DECOSAN se réserve le droit d'effectuer sans préavis toute modification d'articles dans tout domaine de caractéristiques techniques, esthétiques ou d'évaluation.

Délais de livraison

Le délai de livraison approximatif est de 3 semaines pour les articles standard de catalogue et de 4 semaines pour ceux qui font l'objet de toute modification spéciale à moins qu'un autre délai de livraison ne soit spécifié pour des raisons de fabrication ou de planification.

Les éventuels retards de livraison convenus ne seront en aucun cas pénalisés ou indemnisés pour dommages et intérêts.

Transport de la marchandise

- Lorsque l'expédition de marchandise est en port dû (non payé), Artesanía Baño, S.L. / Decosan, ne se considère pas responsable d'éventuels défauts qui pourraient être attribués au transport de la marchandise.

- Lorsque la l'expédition de marchandise est en port payé, le client a l'obligation d'informer Artesanía Baño, S.L. / Decosan, par écrit (dans les 24 heures, dès la réception de la marchandise) de n'importe quel dommage ou imperfection qui pourraient être attribués à l'agence de transport pour faciliter la réclamation de responsabilité conformément à la loi 16/1987 de la gestion des transports terrestres et RD 1.111 / 1990 qui approuve le règlement LOTT.

- La réclamation pour défaillance ou dommage, contre les transporteurs, doit se faire au moment de la réception des colis, dans le cas où les dommages sont apparents, et dans les 24 heures qui suivent la réception, si les dommages ne sont pas apparents. La réclamation doit se faire par écrit.

- L'expédition de la marchandise est toujours aux risques de l'acheteur, même dans les cas de conventions particulières.

- Port payé :

À la Péninsule à partir de 250 €.

Aux Baléares à partir de 500 €.

Aux Canaries à partir de 1.500 €.

À « Ceuta et Melilla » nous consulter,

Le prix du transport est de 15€. Dans le cas d'une livraison individuelle de plan de travail, vasque, lavabos, miroir nécessitant un emballage spécial, les frais de port minimum seront de 30€ net.

Retours

Les retours seront acceptés uniquement et exclusivement pour les marchandises défectueuses et/ou expédiés par erreur à travers d'Artesanía Baño, S.L. / DECOSAN. Tout retour devra toujours être communiqué par écrit et autorisé par Artesanía Baño, S.L. / DECOSAN.

Le retour de la marchandise devra se faire dans l'emballage original et en parfait état et subira une dépréciation automatique minimale de 15% sur le montant facturé au titre des frais de gestion et de stockage, celle-ci pouvant être plus élevée après expertise.

Casses

Le destinataire doit vérifier l'emballage et le produit à la réception. Dans le cas d'observer à la livraison un incident, signaler celui-ci sur le bon de livraison et envoyer une communication écrite à Artesanía Baño, S.L. / DECOSAN accompagné de photos.

Dans le cas où aucun défaut visible au moment de la livraison n'est détecté, noter sur le bon de livraison "conforme sauf examen" et effectuer cette vérification dans un délai maximal de 24h en procédant si cela convient à l'envoi de la réclamation dans les mêmes conditions écrites et avec des images permettant d'évaluer l'incidence. Si les procédures correspondantes ne sont pas respectées, la société ne se chargera d'aucune réclamation à cet égard puisque la couverture du transport décline toute responsabilité selon la loi 16/1987 d'Aménagement des Transports terrestres et RD 1.111/1990 qui approuve les règlements de la LOTT.

Confidentialité et protection des données

Conformément aux dispositions de la loi organique 15/1999 du 13 décembre relative à la protection des données personnelles et du RÈGLEMENT (UE) 2016/679 DU PARLEMENT EUROPÉEN ET DU CONSEIL du 27 avril 2016 (RGPD), les données personnelles fournies par l'acheteur feront partie du dossier du vendeur, dont les finalités sont le maintien de la relation contractuelle, la gestion des ventes et les collectes. Le vendeur traitera ces données avec la plus grande confidentialité et s'engage à ne pas les utiliser à des fins autres que celles pour lesquelles elles ont été délivrées ainsi qu'à être conservées avec les mesures qui garantissent leur sécurité à des tiers non autorisés. L'acheteur a le droit d'accès, de rectification et d'annulation en envoyant une communication écrite à Artesanía Baño, S.L. / DECOSAN Ctra. Laureà Miró, 385-387 - 08980 Sant Feliu de Llobregat, Barcelone ou par e-mail à rgpd@nofer.com.

Dimensions recommandées de l'installation sanitaire

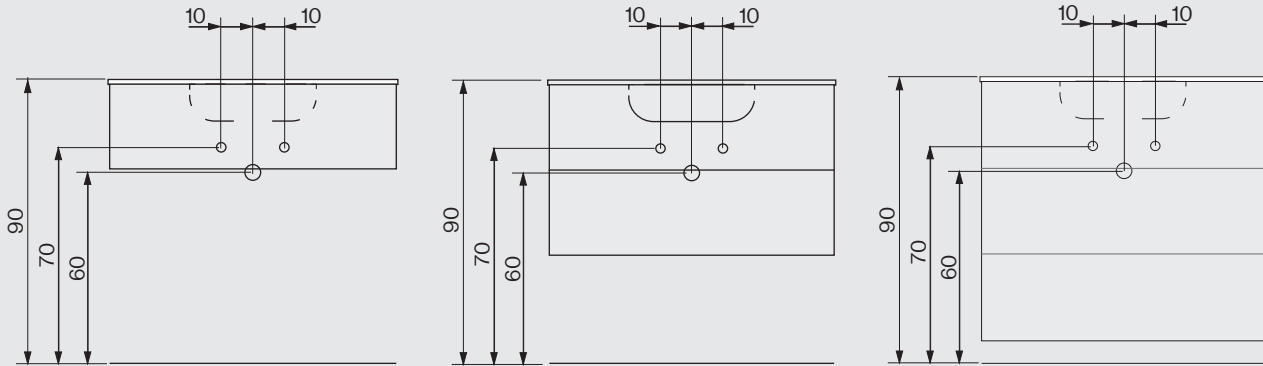

Le système Decospace n'est pas disponible sur la hauteur de ces meubles 27 et 35 cm

Decospace System

Avec plan de travail intégré

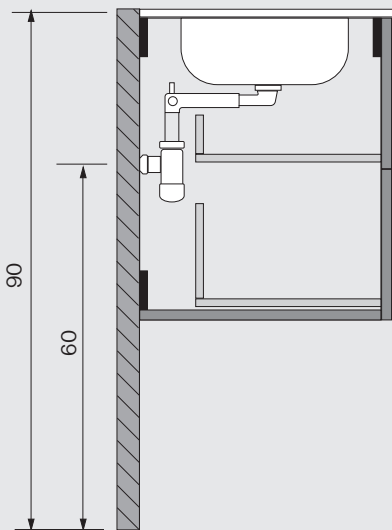

Avec lavabo sur plan de travail

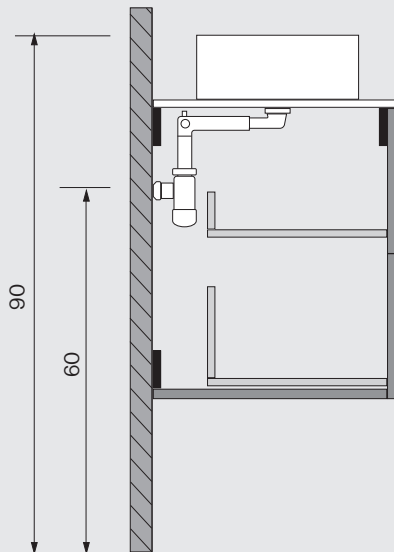

Avec cache sanitaire

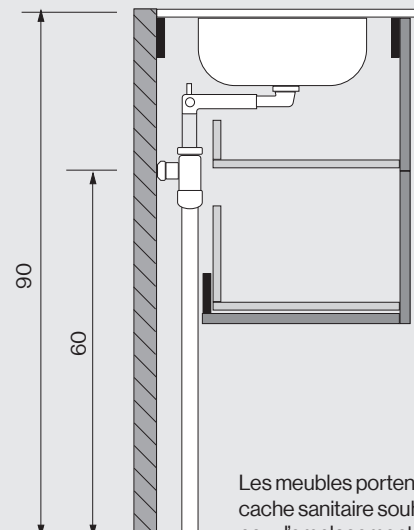

Les meubles portent un cache sanitaire souhaité pour l'emplacement du mur ou du sol.

Tous les éléments sont fournis avec les vis et ancrages nécessaires à leur emplacement ainsi qu'un manuel de montage pour une mise en service conforme.

DECOSAN

Bath design

DECOSAN

DECOSAN CENTRAL

Ctra. Laureà Miró, 385-387
08980 Sant Feliu de Llobregat
Barcelona – España
tels. +34 933 378 616, +34 933 378 187
decosan@decosan.com
www.decosan.com

DECOSAN BARCELONA

Showroom Contract. Rambla Catalunya, 43
Principal, 1ª - 08007 Barcelona - España
+34 640 04 47 45
info@wecontractbcn.com

DECOSAN MILANO

Via Torino, 10 – 20060 Liscate
Milano – Italia
+39 0249796141
cmarconi-bocchi@nofer.com

DECOSAN MOSCÚ

107113, Moscow - Shumkina str. 26a str.4 Russian
Federation
+7 (495) 602-05-85
info@nofer-aporici.ru

DECOSAN DUBAI

Office # 1, Industrial Area 18, Maliha Road, P.O. Box
4316, Sharjah, UAE
+971 65467420
info@mena-gate.com



NOFER



DECOSAN

BOCCHI SafeWORK

agetar, s.a.

