

DECOSAN

# Bath inspirations





Потому что красота  
- это просто

DECOSAN

Bath design







Воспринимаем ванную комнату как пространство, в котором человек находит себя, интроспективно, естественно, без фильтров.

Воспринимаем ванную комнату как возможность начинать каждый день, узнавать себя и начинать с новых задач и надежд.

Воспринимаем ванную комнату с душой, где продукт живет своей собственной жизнью, в которой гармонично сочетаются красота и функциональность.

Воспринимаем ванную комнату как пространство, в котором DECOSAN вносит свой вклад в улучшение жизни.

DECOSAN

Bath design

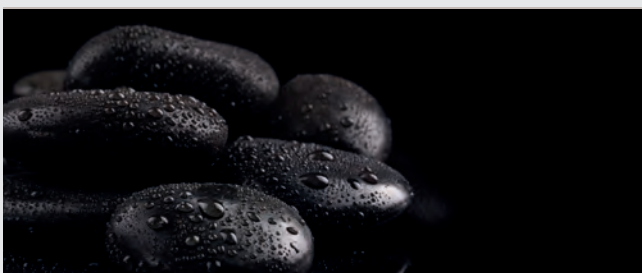

<b>00. Bath design</b>	<b>11</b>
Наша сущность	12
Материалы с душой	16
Наши материалы	18
R & D	20
Наши концепции	22
Профессиональный выставочный зал	25
Наши дизайнеры	26

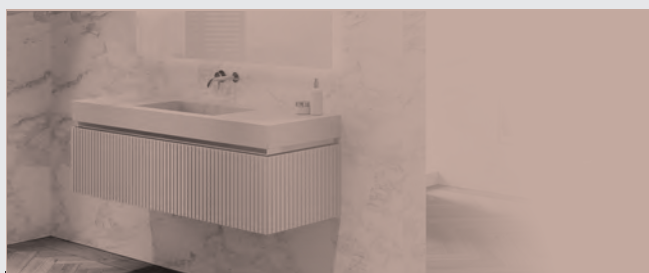

<b>01. Atelier</b>	<b>29</b>
<b>Мебель для ванной</b>	
Olympia: Эстетический.....30 - Технический.....	104
Diamond: Эстетический.....44 - Технический.....	112
Best: Эстетический.....62 - Технический.....	122
Queen: Эстетический.....80 - Технический.....	132
Alma: Эстетический.....88 - Технический.....	140
Аксессуары Atelier	148



<b>04. Зеркала</b>	<b>294</b>
Гладкие	300
Подсветка периметра	301
Передняя подсветка	304
Металлический каркас	306
Деревянный каркас	308
Зеркальные шкафы	309
Дополните свое зеркало	310

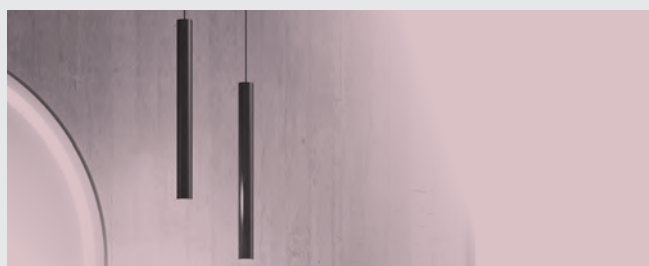

<b>05. Освещение</b>	<b>314</b>
Зеркальные приборы	318
Декоративное освещение	320





## 02. Casual 155

### Мебель для ванной

Play: Эстетический.....156 - Технический .....230

Step: Эстетический.....214 - Технический .....252



## 03. Столешницы 258

Встроенной стандарт 262

Встроенной  
адаптированный 268

Раковина на  
столешнице 276

Тотемы 283

Плоские столешницы 284

Принадлежности для  
столешниц 292

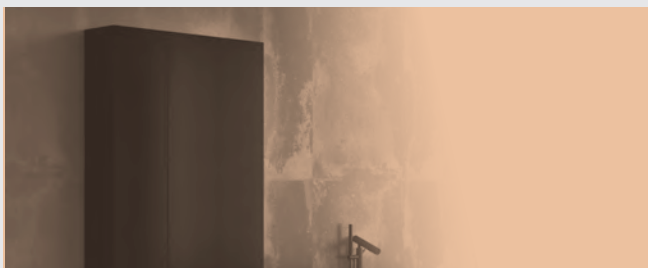

## 06. Вспомогательные 322

Колонны 328

Шкафы 330

Полки 332

Вешалки для полотенец 334

Вспомогательные Atelier 336

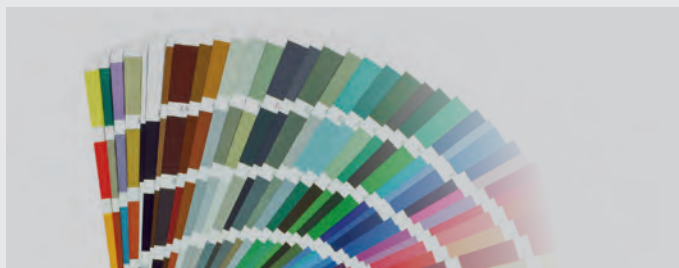

## 07. Цвета 340

Условия  
продажи 348

Инструкция по  
установке 349

Совершенство достигается не тогда,  
когда больше нечего добавить, но  
когда уже ничего нельзя отнять.

Antoine de Saint-Exupéry (1900-1944)  
Французский писатель и поэт



# 00 Bath design

DECOSAN

Bath design



## Наша сущность

---

Decosan, компания, специализирующаяся на производстве мебели и аксессуаров для ванных комнат, входит в бизнес-группу Nofer.

Благодаря 35-летнему опыту, сегодня у нас есть очень мощная промышленная фабрика с производственным цехом площадью 2200 м<sup>2</sup>, центральными офисами площадью 1200 м<sup>2</sup>, выставочным залом и логистическим центром площадью более 3000 м<sup>2</sup>, что позволяет нам экспортировать продукцию в более чем 70 стран.

DECOSAN

Милан

DECOSAN

Москва



DECOSAN

Барселона

DECOSAN

Дубай



Промышленность, на 100%  
сделанная в Барселоне, где ремесла  
и технологии объединяются для  
создания уникальных решений с  
особым вниманием к деталям.









## Материалы с душой

---

Как производители, мы тщательно выбираем сырье для работы, внося свой вклад в наши ремесленные ноу-хау, в которых мы сочетаем максимальные промышленные технологии, имеющиеся на нашем производственном предприятии в Барселоне.

Уважительное отношение к продукту и правильное обращение с ним позволяет нам сохранять сущность каждого сырья в нашем конечном продукте.



# Наши материалы



## Древесина Nature

Декоративная отделка, которая применяется к древесно-стружечным плитам и представляет собой многоцветную и разнообразную отделку, с очень хорошими механическими характеристиками и устойчивую к царапинам, ударам и истиранию.



## Fibralac

Материал, который благодаря своему составу и характеристикам высокой плотности идеально подходит для получения матовых и высокогляцевых лакированных поверхностей. Он изготовлен из древесных волокон сухого прессования с использованием синтетических смол, которые действуют как связующее, обеспечивая компактную и очень гладкую структуру.

## Solid Surface (Cristalplant)

Solid Surface это современный материал, на две трети состоящий из природных минералов и смол на основе БИО, полученных из кукурузы. В результате получается непористый антибактериальный материал, шелковистый и теплый на ощупь. Его структура и состав делают ремонтпригодным.

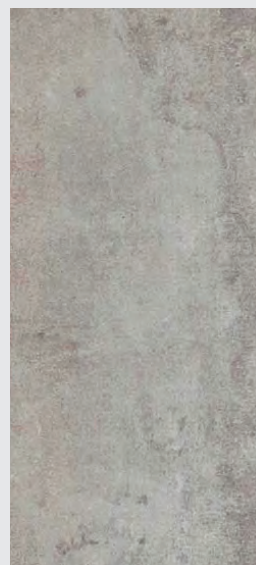
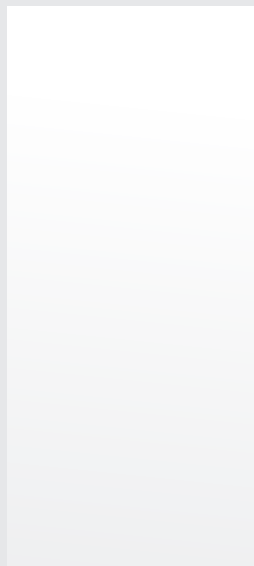

## Микроцемент

Декоративный композиционный материал на основе цемента и минеральных пигментов. Для достижения компактной отделки, очень прочной и легкой в уходе.

## Деревянная доска Марино

Многослойная доска Марино фенольных клеев с высокой стабильностью размеров и влагостойкостью. В зависимости от желаемой отделки этим материалом облицовывают натуральный дуб, дуб рустикальный или орех. Окончательная отделка достигается с использованием натуральных масел, сохраняющих текстуру с максимальной защитой от внешних факторов.



## Solid Mineral

Материал состоит из натуральных минеральных наполнителей и смол с высоким сопротивлением. Это непористый, антибактериальный материал, легкий и очень шелковистый на ощупь.

## Древесина Масиза

100% натуральная древесина дуба. Столешница из массива дуба он изготавливается с планками, то есть путем склеивания полос от 8 до 15 см. Натуральный продукт необычайной красоты, который учитывает неровности ствола дерева и защищен натуральными маслами, которые Они придают ему большую долговечность, сохраняя при этом естественный вид.

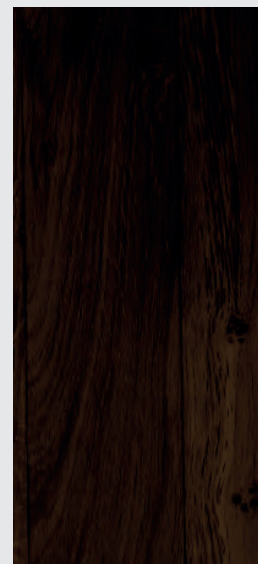



### Камень Натурал

Кристаллизованная известняковая порода и компактный 100% натуральный, добытый из карьеров. Доступен широкий спектр цветов с матовой обработкой против пятен, предотвращающей впитывание. Это натуральный и неповторимый продукт, поэтому образцы цвет только для справки.



### Керамика

Паста из глинистого вещества с компактной структурой, отформованная и подвергнутая различным процессам обжига, которые гарантируют стеклование поверхности, что придает ей исключительные механические, гигиенические и очень проста в обслуживании.



### Cristalcolor

Полностью прозрачное оптическое стекло, окрашенное и остеклованное в печи. Термоформованные мойки достигаются в духовках при высоких температурах, в результате чего мойки

### Glass Бланко

Стекло, окрашенное белой массой, образует непрозрачное белое стекло с глянцевой поверхностью.

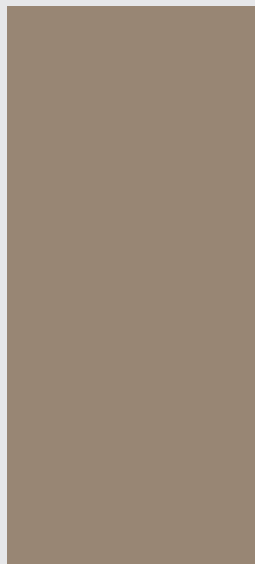

### Ceramcolor

Высокоэффективная цветная эмаль на основе наночастицы с высокими антибактериальными свойствами, непористость и высокая механическая стойкость к пятнам и химическим веществам. Применяется на керамограните и компактном камне,



### Металл Inox

Нержавеющая сталь - это высоколегированная сталь, содержащая хром и другие связующие, которые придают ей высокую устойчивость к коррозии. Изделия из нержавеющей стали подвергаются полировке или сатинированию поверхности, но также могут быть окрашены в ванну для получения другой отделки.

### Смола

Новый синтетический материал высокого качества и ровной поверхности. Белый керамический цвет делает его идеальным для новых линий мебели для ванных комнат. На ощупь он теплый, его легко чистить, он долговечен и устойчив к разложению.

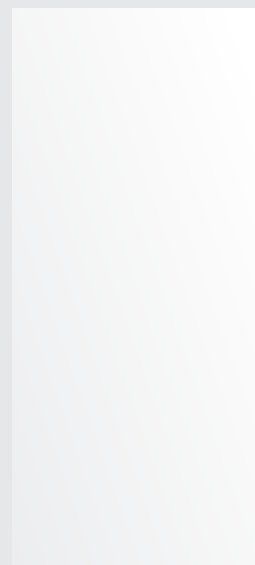

Наши материалы

## R & D

# Исследования, разработки и ИННОВАЦИИ

---

Обработка материалов и максимальное участие в разработке новых продуктов и систем позволяют нам предлагать инновационные предложения с собственной индивидуальностью.

Наше стремление к постоянному совершенствованию позволило нам внедрить новые системы и технологии, которые улучшают качество использования и комфорт каждого продукта.





# Наши концепции



## НА ЗАКАЗ

Эта коллекция допускает изготовление на заказ. В случае промежуточных измерений высоты и ширины цена следующей более высокой меры.



## АНТРАЦИТ FULLCOLOR

Концепция дизайна интерьера, согласно которой все материалы внутри мебели выполнены в цвете антрацит. Мебель с лакированной отделкой внутри покрыта лаком антрацита.



## ATELIER SYSTEM

В отделке многослойной доски или массивной древесины детали выбираются пронумерованными, чтобы обеспечить непрерывность текстуры по всей мебели.

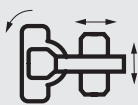

## BLUM 3D БИСАГРАС

Петли регулируются по высоте, глубине и наклону для идеальной посадки.



## 4D МЕТАЛЛИЧЕСКИЕ ЯЩИКИ HETTICH

Металлические ящики Hettich или Blum антрацитового цвета и сверхтонкий профиль 12 мм с 4 регулировками. Направляющие полного извлечения и прогрессивной тормозной системы.



## DECOBUILD SYSTEM

Мебель, сделанная из 19-миллиметровых досок, склеена между собой скобами, обеспечивая чистый эстетический вид без видимой фурнитуры и предлагая лучшую прочность и долговечность.



## DECOFIX SYSTEM

Система крепления к стене с высокой степенью защиты, выдерживающая нагрузку более 240 кг.



## DECOSPACE SYSTEM

Система, которая включает в себя поставку компактного сифона и полированного хромированного клапана с защелкой. Это решение позволяет избежать блокировки верхнего ящика, увеличивая вместимость и эстетику интерьера, поскольку все помещения скрыты.



## DURALACK SYSTEM

Лаковые покрытия содержат упрочняющие добавки, которые придают окончательной отделке высокую устойчивость к истиранию.



## ВНУТРЕННИЕ ПОЛКИ КРИСТАЛЛ

Внутренние полки стекла толщиной 6 мм. В случае витрин и шкафов полки дымчато-серые.



## УВЕЛИЧИВАЮЩЕЕ ЗЕРКАЛО

Вы можете оснастить зеркало намагниченным увеличительным зеркалом x3, которое позволяет разместить его в разрешенной области зеркала и отрегулировать его положение.



## УВЕЛИЧИВАЮЩЕЕ ЗЕРКАЛО

Вы можете персонализировать свое зеркало с помощью встроенного увеличительного зеркала x5 LED подсветкой по периметру.



#### ЗЕРКАЛО С АНТИЗАПОТЕВАНИЕМ

Вы можете оборудовать зеркало системой антизапотевания. К детали приклеена термопленка, задняя часть зеркала предотвратит образование конденсата на зеркало, улучшающее комфорт использования и идеальное отражение в зеркале.



#### ЗЕРКАЛА С ДАТЧИКОМ ON/OFF

Эта опция позволит вам включать / выключать зеркало и при необходимости изменять интенсивность света легким нажатием на сенсорный датчик.



#### ДАТЧИК ЗАПОТЕВАНИЯ

Датчик ON/OFF плёнки антизапотеватель.



#### WOOD PROTECT SYSTEM

Деревянная доска Марино или массивная древесина защищены от внешних воздействий натуральными маслами, которые учитывают текстуру и характер древесины.



#### ЗЕРКАЛА С BLUETOOTH

Вы можете подключить свой мобильный телефон к зеркалу по Bluetooth и наслаждаться музыкой в ванной.



#### PUSH AND SLOW

Ящики с системой открывания без ручек Push имеют систему синхронизации, которая позволяет открывать их нажатием в любой точке на передней панели. При этом закрытие происходит постепенно и бесшумно.



#### СИСТЕМА БЕЗОПАСНОСТИ ПОДВЕСКИ 150 КГ

Колонны и шкафы У них есть система безопасного подвешивания с грузоподъемностью 150 кг.



#### ЗЕРКАЛА С ХОЛОДНЫМ СВЕТОМ И / ИЛИ ТЕПЛО

Вы можете настроить свое зеркало на нужную цветовую температуру, теплее или холоднее, от 2700°K до 5500°K. Вы даже можете оборудовать свое зеркало сенсорным датчиком, который позволит вам изменять цветовую температуру, будь то теплая, нейтральная или холодная.



#### ДВЕРЬ PUSH БЕЗ РУЧКИ

Двери колонн и шкафов имеют выталкивающую систему, которая также может использоваться только как фиксатор.



#### ЭКРАННАЯ СИСТЕМА С ДАТЧИКОМ ON/OFF

Технологии позволяют нам воспроизвести экран вашего мобильного телефона в зеркале. Благодаря этому вы можете легко воспроизвести в зеркале все содержимое вашего мобильного телефона, например видео и фотографии. Совместим с IOS и Android.



Наши концепции



Сделано в Барселоне

Место для обмена впечатлениями,  
расположенное в  
самом сердце Барселоны,  
города дизайна и вдохновения.





## Профессиональный выставочный зал

Мастер-классы, круглые столы, семинары и различные мероприятия, чтобы быть рядом с профессионалами, с которыми можно строить будущее дизайна ванн и интерьера.

Благодаря нашему опыту обращения с материалами и нашему предложению продукции, мы объединяем способ понимания проекта от первоначальной идеи, как партнер для индивидуальной адаптации каждого проекта, от его дизайна и во время его разработки, обеспечивая добавленную стоимость в каждой ванной комнате.

Вдохновиться. Позвольте нам перенести вас в пространство с душой, представить себе ванную комнату вашей мечты, мы приглашаем вас прикоснуться к ней, почувствовать ее и сделать своей.



# Наши дизайнеры

---

Дизайнеры работают в соответствии с процессом проектирования, который начинается с интерпретации или обнаружения проблемы или потребности и заканчивается созданием или построением решения этой проблемы.



## *CirculoCuadrado*

CirculoCuadrado это студия дизайна интерьеров, основанная Исмаэлем Барахасом и Марибель Кабальеро, выпускниками факультета дизайна интерьеров в Барселоне.

После долгой индивидуальной карьеры они открыли совместную студию в 2006 году. Они определяют себя в стиле с минималистским влиянием, в постоянном поиске визуального порядка и применении благородных материалов.

CIRCULO<sup>®</sup>  
CUADRADO

## *Decosan Studio*

Наша команда разрабатывает проекты и концепции с глобальным видением. Материалы, технологии, форма, эргономика, язык, визуальная коммуникация и креативность - это элементы, которые мы учитываем во всех проектах для достижения идеального продукта.





# 01 Atelier Мебель для ванной

Внимание к деталям,  
мастерство к форме стиля.

# Olympia

Стиль, который никогда не переставал существовать.





▲ Ванна  
*Orion Solid Surface*



Декоративный свет  
*Ledpoint*



Вспомогательная  
*Вешалка для полотенца на стене*







Предмет мебели

1 ящик / лакированный фриз / вырез из матовой стали



108

Зеркало с подсветкой

Spinled



303



▲ Подвесная мебель высотой 35 см



Beige



Perla



Acero



Piedra



Tierra



Caqui



Albero



Moka



Antracita

- ▲ Подбирайте цвет вашей мебели с помощью 18 стандартных цветов или из таблиц RAL или NCS

Ванна

▼ *Borealis Solid Surface*

Предмет мебели

*1 ящик /+ внутренний ящик / ореховый  
фриз / вырез из матового золота*





▼ Столешница со встроенной мойкой Плюс  
из натурального камня Negro Marquina



▼ Шкаф высотой 54 см с ящиком и внутренним ящиком



▲ Система Decospace. Верхний ящик без выреза. Клапан и сифон для экономии места в комплекте.

▼ Угловой мебельный каркас из деревянной доски Марино

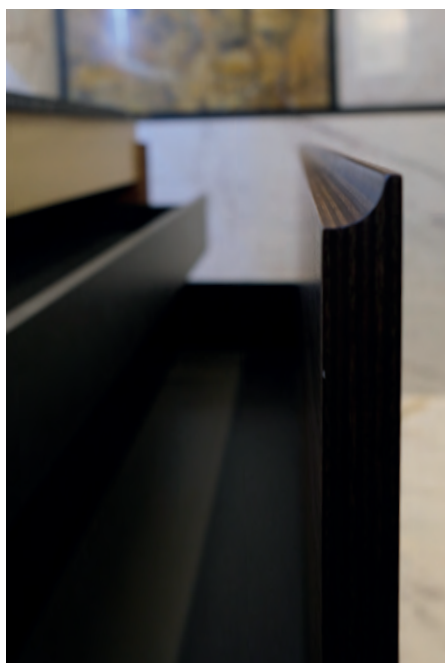

▲ Сверхтонкие ящики 4D с полной системой извлечения и бесшумным торможением



▲ **Вспомогательная**  
*Колонна с дверьми из дымчатого стекла и профиль  
витрины из металла матового черного цвета*





#### Предмет мебели

1 ящик / отделка из гладкого  
рустикального дуба / вырез покрыт  
матовым пегро лаком



108

#### Столешница

Столешница из дубовой  
деревенской доски  
Умывальник из нержавеющей стали



286

OLYMPIA

#### Зеркало с подсветкой

Circled



301



- ◀ Украсьте свою мебель  
Olympia текстурой  
фризо или гладкой



OLYMPIA

▼ Текстура фризо



▲ Гладкая текстура

Выберите вырез для мебели с металлической отделкой, лакированной в любой цвет или из натурального дерева в восьми разных цветах



ДЕРЕВЯННАЯ ДОСКА МАРИНО

ЛАК

# Diamond

Огранка алмаза превращает  
его в драгоценность.

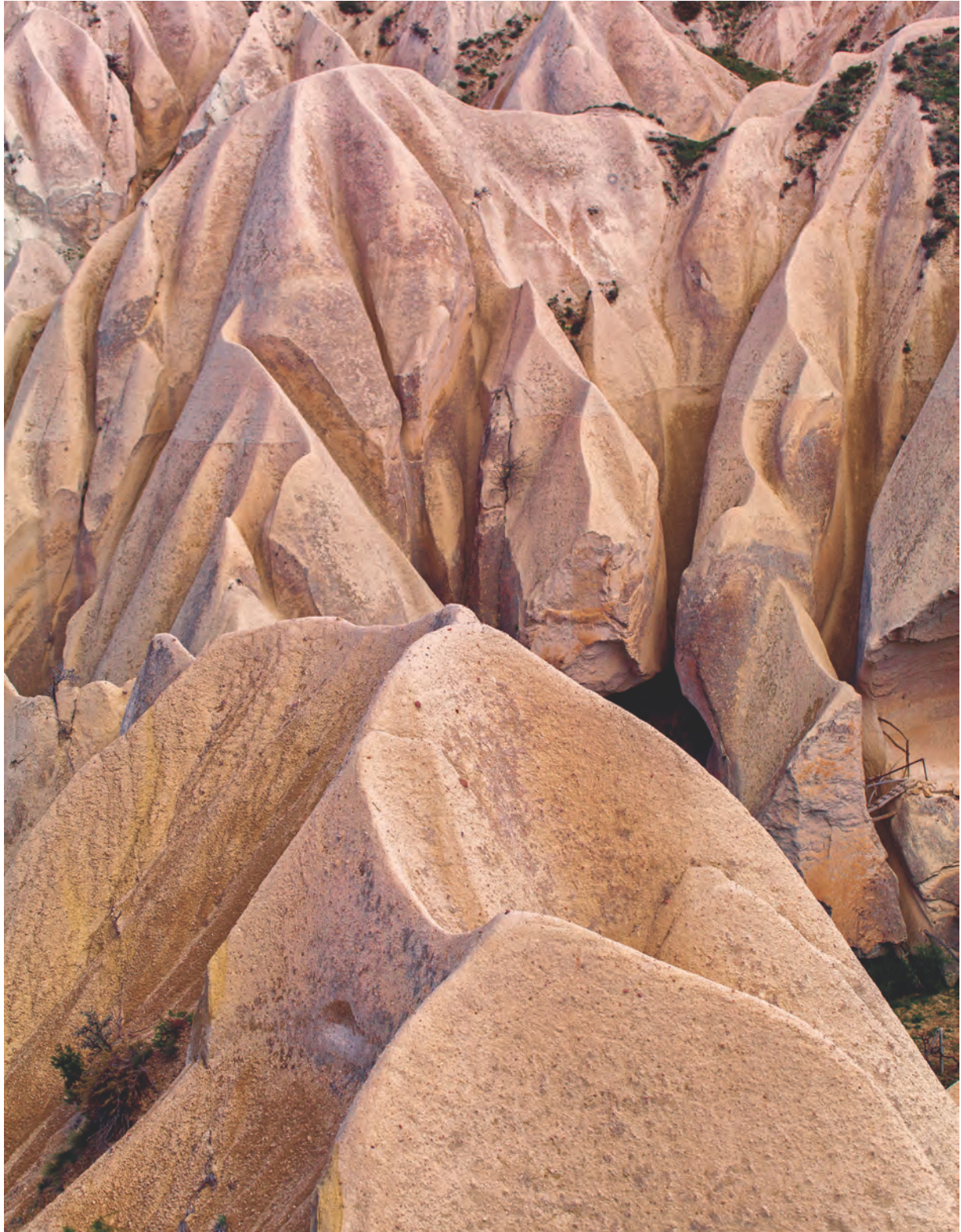



116

### Предмет мебели ▶

*Композиция из 3 ящиков и  
2 декоративных ниш / отделка орех negro  
матовый / ручка диамант под углом*



274

**Встроенная столешница**  
*матовое шелковое negro стекло*



338

**Ванна**  
*Andrómeda Solid Surface*



320

**Декоративный свет**  
*Ledarc*











◀ Зеркало с подсветкой  
*Spined с увеличительным зеркалом*

Вспомогательная  
*Декоративная полка для ящиков с подвижной внутренней перегородкой*

Декоративный свет  
*Ledarc чёрный матовый*

▼ Atelier design  
*Сплошная деревянная текстура  
по всей длине мебели*





119

### Предмет мебели ▶

*2 ящика / лакированная поверхность /  
ручка-толкатель push*



274

### Столешница

*Интегрированное матовое цветное стекло*



303

### Зеркало с подсветкой

*Spinled*



320

### Декоративный свет

*Ledarc*







- ▲ Интегрированная верхняя часть из оптического стекла с матовой текстурой может быть окрашена в любой цвет из таблицы RAL

▼ Боковые стороны с  
бриллиантовым эффектом



▼ Деталь с внешним бриллиантовым  
эффектом со скосом по периметру

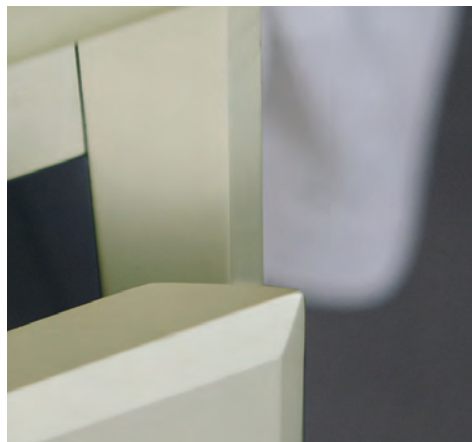

▲ Внутренняя деталь с  
бриллиантовым эффектом



### Предмет мебели

2 ящика / доска с деревянной отделкой  
марино /ручка Diamond



### Столешница

Плоский верх с Solid Surface  
Умывальник Solid Surface Prim





302

### Зеркало

*Зеркало Retroled*

*Увеличительное зеркало*



321

### Декоративный свет

*Ledcirc*



339

### Ванна

*Orion Solid Surface*



328

### Вспомогательная

*Двухколонная деревянная*

*дверь из доски марино*





◀ Сплошное зерно с учетом  
деревянной сетки

Деталь ручки Diamond. ▶  
Двойной внутренней и  
внешней фаски,  
воспроизведение огранки  
алмаза







▲ Предмет мебели

*Угловая декоративная композиция со столешницей из натурального камня и комодом с 1 ящиком и лакированной столешницей*

 272

 116

Зеркала в рамах  
*Металл цвет negro*

 306-307



Зеркало  
*2-х дверная гардеробная*

 309

Декоративный свет  
*Ledcirc*

 321



- ◀ Зеркальный шкаф с асимметричными дверцами с зеркальными сторонами и потайной ручкой



- ◀ Дополнительный модуль с лакированным верхом



- ▲ Столешница  
*Столешница  
подвесная со встроенным  
умывальником из  
натурального камня*

- Зеркала  
*Зеркало Metalround и  
Metalrounded*

- Декоративный свет  
*Ledcirc*



DIAMOND

# Best

Чистая архитектура,  
слияние элементов.

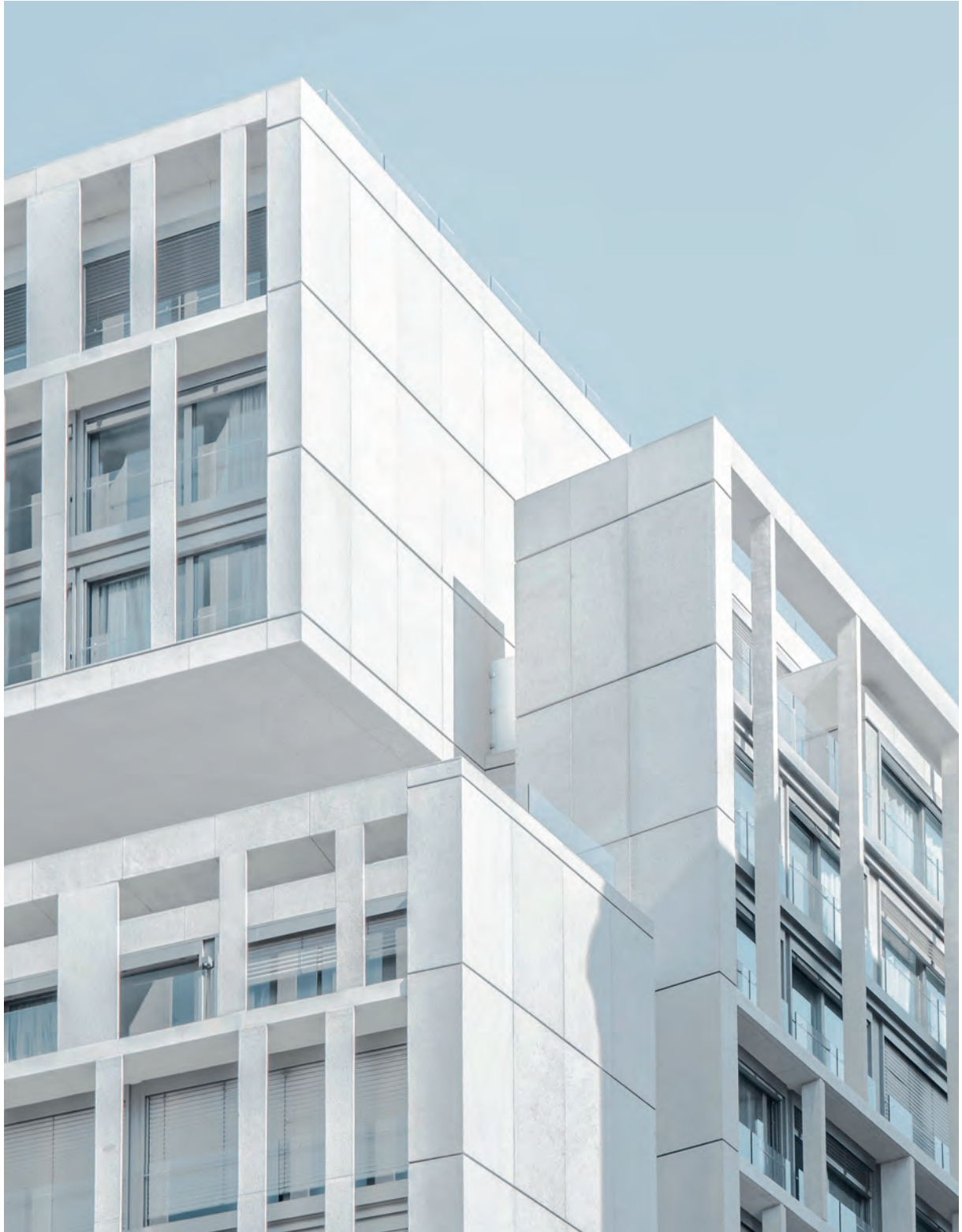

Предмет мебели  
2 ящика / угловая ручка / лакированная поверхность

Столешница  
Плоская столешница Ceramcolor  
Умывальники Eye Ceramcolor





Зеркало с подсветкой  
*Circled*





- ◀ Настройка светодиодов  
Зеркало Roundled со  
светодиодными  
индикаторами по  
периметру настраивается  
по цветовой температуре

- ◀ Цветовая интеграция.  
Цветная керамическая  
раковина Столешница  
Seratcolor Лаковая мебель.  
Разные элементы и  
материалы одного цвета

▼ Ручка и структура под углом в 45°



Вспомогательная ►  
Композиция из  
декоративных колонн  
с деревянной дверью и  
ручка push. Полка Twin с  
отделкой Legno  
дуб деревенский





▲ Предмет мебели  
2 ящика и 1 внутренний ящик / ручка-толкатель *push* / дуб деревенский  
*Legno*

Встроенная  
столешница  
*Solid Mineral*

Зеркало с передней  
подсветкой  
*Duoled*

Декоративный свет  
*Ledcirc*



▲ Встроенная столешница для умывальника регата с отделкой из натурального сланца

Металлическая полка с двойной полкой доска Марино дуб деревенский Legno ▶



▼ Деталь ручки и структура под углом 45°



▼ Металлические ящики 4D с полным выдвижением и бесшумным закрыванием



▶ Деталь угловая ручка





127

### Предмет мебели ▶

*2 ящика / угловая ручка /  
лакированная поверхность*



291

### Столешница

*Плоский натуральный камень /  
Умывальник со столешницей из  
натурального камня I*



306

### Зеркало переднего освещения

*Metalroundled*



321

### Декоративный свет

*Ledcirc*









▲ Материалы и расцветки.  
Эстетический баланс.



◀ Декоративный свет  
*Ledpoint*



◀ Вспомогательная  
*Металлическая полка с  
двойной лакированной  
полкой*



▲ Предмет мебели  
*Вспомогательная мебель с  
столешницей Solid Mineral*



130

Зеркало  
*Cotter*



308

Вспомогательная  
*Декоративная полка Vox*



333



**Предмет мебели**  
1 ящик + 2 ящичка / нажимная  
ручка / доска Марино,  
отделанная деревом



128

**Столешница**  
Плоский Solid Mineral. Угловой умывальник  
Solid Mineral модель Hug с декоративной  
боковой полкой



267

**Зеркало**  
Triled 3 с системой Screen



305

▼ Специалисты по Solid Surface. Ванны, столешницы, раковины



▲ Архитектура Solid Surface. Индивидуальные проекты



BEST



# Queen

Уникальный, утонченный стиль.





308

Зеркало в рамке  
*Лихор серебро*

291

Плоская столешница  
*Натуральный камень каррара*

136

Предмет мебели  
*1 ящик / ручка квин /  
лакированная поверхность*





137

Предмет мебели  
4 ящика / ручка Queen /  
лакированная отделка



272

Встроенная столешница  
Натуральный камень каррара  
с двойной раковиной



308

Зеркало в рамке  
Luxor серебро





◀ Предмет мебели  
*1 ящик / ручка Queen /  
лакированная поверхность*

Зеркало в рамке  
*Лихог золото*

Деталь  
*Золотые ручка и края*



Деталь  
*Хромированные ручка и края*





◀ Предмет мебели  
*Лак Blanco*



◀ Предмет мебели  
*Лак Oséano*



◀ Предмет мебели  
*Лак Negro*

Предмет мебели ▶  
*4 ящика / ручка Queen /  
лакированная отделка*

Зеркало в рамке  
*Лихор золото*



◀ Предмет мебели  
*Лак Burdeos*



QUEEN



# Alma by CIRCULO<sup>®</sup> CUADRADO

Суть сырья.  
Уважать и заботиться  
о продукте.







◀ Предмет мебели

*Мебель с 2 ящиками / с ручкой push / отделка из дуба масизо спереди и лакировка по бокам*

 146

Столешница

*Стена из дуба масизо*

 287

Зеркало

*Round с гладой металлической структурой*

 300

Ванна

*Leo Solid Surface*

 338



▲ Вспомогательная

*Вешалка Leap полотенце из дуба масизо*

 337

Умывальник ►  
Solid Surface Eliptic,  
сверхтонкий



Столешница под  
углом из  
дуба масизо





▲ Подвесная настенная  
столешница из дуба масизо



▲ **Вспомогательное оборудование**  
*Скамейка на металлическом каркасе со столешницей из дуба масисо*

 335



Раковина  
*Totem Solid Surface*



Столешница  
*Плоский Solid Surface матовый blanco*



Предмет мебели  
*2 ящика / ручка-толкатель Push / узкая матовая белая сторона и лицевая часть из дуба масизо с отделкой Legno*



Декоративный свет  
*Ledcirc*





▲ Totem Solid Surface





▲ Деталь боковая сверхтонкий лак

## CIRCULO<sup>®</sup> CUADRADO



145

### Предмет мебели ▶

*2 ящика / нажимная ручка Push /  
лакированная поверхность*



270

### Встроенная столешница

*Solid Surface*



287

### Плоская столешница

*Лакированная верхняя часть*



300

### Гладкое зеркало

*адаптированное*



321

### Декоративный свет

*Набор Ledcirc*



336

### Вспомогательные

*Колонны с лакированной отделкой  
CirculoCuadrado*









CIRCULO<sup>®</sup>  
CUADRADO

◀ **Вспомогательный**  
*Туалетный набор от*  
*CirculoCuadrado*  
*лакированная*  
*отделка*

**Вспомогательные** ▶  
*Колонны с лакированной*  
*отделкой*  
*CirculoCuadrado*



	NCS S 7500-N
	NCS S 1002-Y
	NCS S 5010-G70Y
	NCS S 5010-B10G
	NCS S 4030-Y80R
	NCS S 4010-Y90R

▲ **Цвета**  
*Предлагаемые цвета*  
*CirculoCuadrado:*  
*лакированная,*  
*матовая*  
*или глянцевая*  
*поверхность*



ALMA



# 01

## Техническая информация и тарифы **Atelier**

DECOSAN

Bath design





# Olympia

Характеристики и оснащение	106
Персонализируйте вашу мебель Olympia	107
Подвесные основания для раковины	108
Подвесные модули	110
Аксессуары Atelier	148



## DECOSPACE SYSTEM

Система, которая включает в себя поставку компактного сифона и полированного хромированного клапана с защелкой. Это решение позволяет избежать блокировки верхнего ящика, увеличивая вместимость, и эстетика интерьера, поскольку все помещения скрыты.



## 4D МЕТАЛЛИЧЕСКИЕ ЯЩИКИ HETTICH

Металлические ящики Hettich или Blum антрацитового цвета и сверхтонкий профиль 12 мм с 4 регулировками. Направляющие полного извлечения и прогрессивной тормозной системы.



## НА ЗАКАЗ

Эта коллекция допускает изготовление на заказ. В случае промежуточных измерений высоты и ширины цена следующей более высокой меры.



## АНТРАЦИТ FULLCOLOR

Концепция дизайна интерьера, согласно которой все материалы внутри мебели выполнены в цвете антрацит. Мебель с лакированной отделкой внутри покрыта лаком антрацита.



## DURALACK SYSTEM

Лаковые покрытия содержат упрочняющие добавки, которые придают окончательной отделке высокую устойчивость к истиранию.



## DECOFIX SYSTEM

Система крепления к стене с высокой степенью защиты, выдерживающая нагрузку более 240 кг.



## DECOBUILD SYSTEM

Мебель, сделанная из 19-миллиметровых досок, склеена между собой скобами, обеспечивая чистый эстетический вид без видимой фурнитуры и предлагая лучшую прочность и долговечность.



## WOOD PROTECT SYSTEM

Деревянная доска Марино или массивная древесина защищены от внешних воздействий натуральными маслами, которые учитывают текстуру и характер древесины.



## ATELIER SYSTEM

В отделке многослойной доски или массивной древесины детали выбираются пронумерованными, чтобы обеспечить непрерывность текстуры по всей мебели.

## Сконфигурируйте и персонализируйте свою мебель Olympia

### A Выберите текстуру

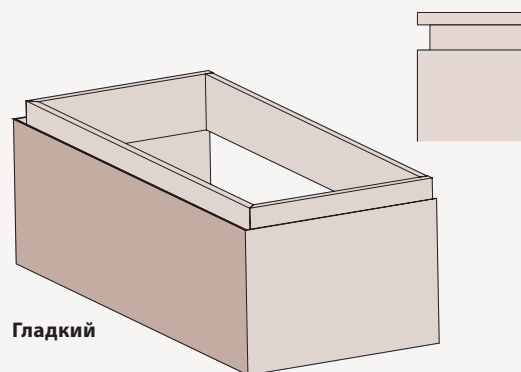
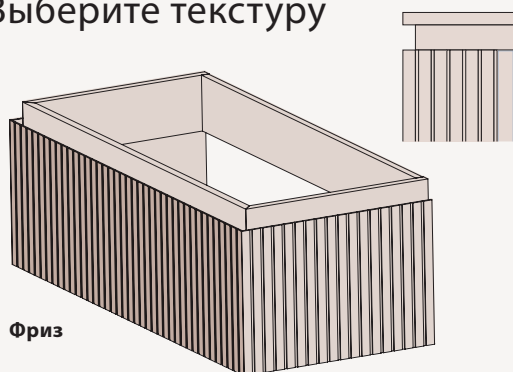

### B Выберите цвет мебели

#### Лакированный



#### Деревянная доска Марино / шпон дуба и ореха

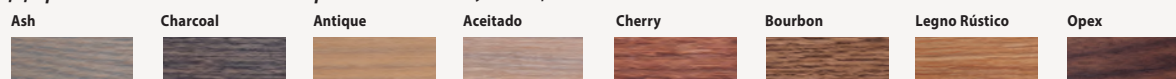

### C Выберите цвет выреза

#### Лакированные



#### Деревянная доска Марино / шпон дуба и ореха

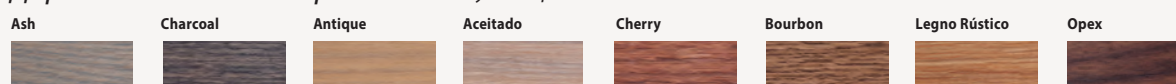

#### Металл

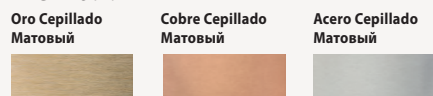

### ПОДВЕСНЫЕ ОСНОВАНИЯ ДЛЯ РАКОВИНЫ

#### 1 ЯЩИК

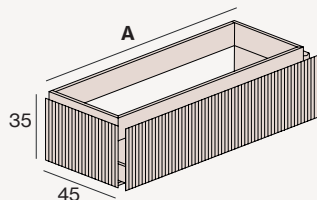

#### 2 АСИММЕТРИЧНЫХ ЯЩИКА

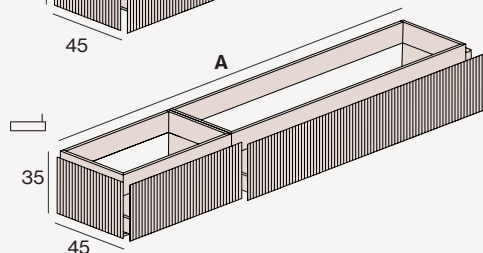
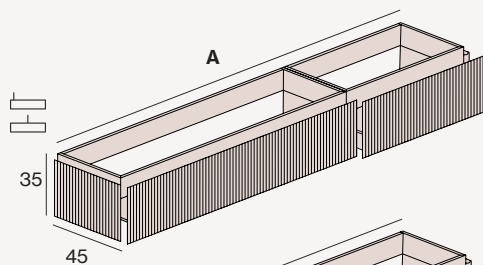

#### 2 СИММЕТРИЧЕСКИХ ЯЩИКА

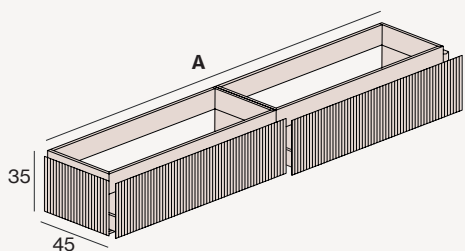

A (cm)	РАКОВИНА	REF	ЛАК		ДЕРЕВЯННАЯ ДОСКА МАРИНО	
			ФРОНТАЛ ФРИЗ	ФРОНТАЛ ГЛАДКИЙ	ФРОНТАЛ ФРИЗ	ФРОНТАЛ ГЛАДКИЙ
60		Y101.060.C	-	-	-	-
70		Y101.070.C	-	-	-	-
80		Y101.080.C	-	-	-	-
90		Y101.090.C	-	-	-	-
100		Y101.100.I	-	-	-	-
100		Y101.100.C	-	-	-	-
100		Y101.100.D	-	-	-	-
120		Y101.120.I	-	-	-	-
120		Y101.120.C	-	-	-	-
120		Y101.120.D	-	-	-	-
120		Y101.120.X	-	-	-	-
140		Y101.140.I	-	-	-	-
140		Y101.140.C	-	-	-	-
140		Y101.140.D	-	-	-	-
140		Y101.140.X	-	-	-	-

120		Y102.120.I	-	-	-	-
120		Y102.120.C	-	-	-	-
120		Y102.120.D	-	-	-	-
140		Y102.140.I	-	-	-	-
140		Y102.140.C	-	-	-	-
140		Y102.140.D	-	-	-	-
160		Y102.160.I	-	-	-	-
160		Y102.160.C	-	-	-	-
160		Y102.160.D	-	-	-	-
180		Y102.180.I	-	-	-	-
180		Y102.180.C	-	-	-	-
180		Y102.180.D	-	-	-	-
200		Y102.200.I	-	-	-	-
200		Y102.200.C	-	-	-	-
200		Y102.200.D	-	-	-	-

120		Y103.120.I	-	-	-	-
120		Y103.120.D	-	-	-	-
120		Y103.120.X	-	-	-	-
140		Y103.140.I	-	-	-	-
140		Y103.140.D	-	-	-	-
140		Y103.140.X	-	-	-	-
160		Y103.160.I	-	-	-	-
160		Y103.160.D	-	-	-	-
160		Y103.160.X	-	-	-	-
180		Y103.180.I	-	-	-	-
180		Y103.180.D	-	-	-	-
180		Y103.180.X	-	-	-	-
200		Y103.200.I	-	-	-	-
200		Y103.200.D	-	-	-	-
200		Y103.200.X	-	-	-	-



- Асимметричные композиции имеют следующую модуляцию: 120 (80 + 40), 140 (100 + 40), 160 (100 + 60), 180 (120 + 60), 200 (120 + 80). Доступны другие конфигурации.
- Специальная мебель: для промежуточных измерений по ширине и / или высоте используйте цену следующего более высокого показателя. Доступен специальный фон размером от 39 до 45 см. Проконсультируйтесь с другими фондами.
- Шкаф высотой 35 не имеет системы Decospace. Если установка позволяет его можно заказать без доплаты.

- С Центральная раковина
- D Правая раковина
- I Левая раковина
- X Двойная раковина

### ПОДВЕСНЫЕ ОСНОВАНИЯ ДЛЯ РАКОВИНЫ

#### ЯЩИК БАУЛ

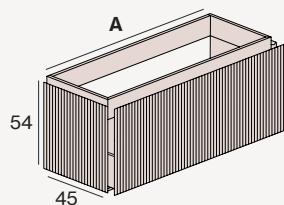

(1)

A (cm)	РАКОВИНА	REF	ЛАК		ДЕРЕВЯННАЯ ДОСКА МАРИНО	
			ФРОНТАЛ ФРИЗ	ФРОНТАЛ ГЛАДКИЙ	ФРОНТАЛ ФРИЗ	ФРОНТАЛ ГЛАДКИЙ
60		Y202.060.C	-	-	-	-
70		Y202.070.C	-	-	-	-
80		Y202.080.C	-	-	-	-
90		Y202.090.C	-	-	-	-
100		Y202.100.I	-	-	-	-
100		Y202.100.C	-	-	-	-
100		Y202.100.D	-	-	-	-
120		Y202.120.I	-	-	-	-
120		Y202.120.C	-	-	-	-
120		Y202.120.D	-	-	-	-
120		Y202.120.X	-	-	-	-
140		Y202.140.I	-	-	-	-
140		Y202.140.C	-	-	-	-
140		Y202.140.D	-	-	-	-
140		Y202.140.X	-	-	-	-

#### 2 АСИММЕТРИЧНЫХ ЯЩИКА БАУЛ

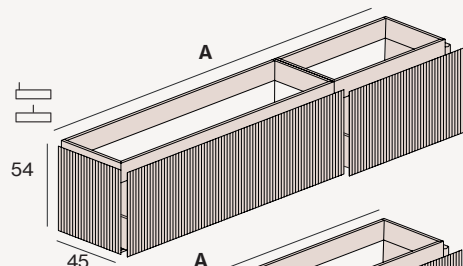

(1)

120		Y210.120.I	-	-	-	-
120		Y210.120.C	-	-	-	-
120		Y210.120.D	-	-	-	-
140		Y210.140.I	-	-	-	-
140		Y210.140.C	-	-	-	-
140		Y210.140.D	-	-	-	-
160		Y210.160.I	-	-	-	-
160		Y210.160.C	-	-	-	-
160		Y210.160.D	-	-	-	-
180		Y210.180.I	-	-	-	-
180		Y210.180.C	-	-	-	-
180		Y210.180.D	-	-	-	-
200		Y210.200.I	-	-	-	-
200		Y210.200.C	-	-	-	-
200		Y210.200.D	-	-	-	-

#### 2 СИММЕТРИЧЕСКИХ ЯЩИКА БАУЛ

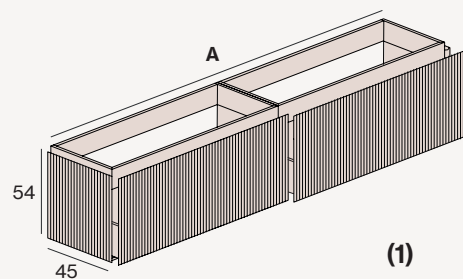

(1)

120		Y211.120.I	-	-	-	-
120		Y211.120.D	-	-	-	-
120		Y211.120.X	-	-	-	-
140		Y211.140.I	-	-	-	-
140		Y211.140.D	-	-	-	-
140		Y211.140.X	-	-	-	-
160		Y211.160.I	-	-	-	-
160		Y211.160.D	-	-	-	-
160		Y211.160.X	-	-	-	-
180		Y211.180.I	-	-	-	-
180		Y211.180.D	-	-	-	-
180		Y211.180.X	-	-	-	-
200		Y211.200.I	-	-	-	-
200		Y211.200.D	-	-	-	-
200		Y211.200.X	-	-	-	-

### Аксессуары

#### & Аксессуары

ДОПОЛНИТЕ  
ВАШУ МЕБЕЛЬ:  
Органайзеры,  
вешалки для  
полотенец, ... Стр. 148

#### (1) ВНУТРЕННИЙ ЯЩИК

Внутренний ящик  
можно поставить  
в композиции  
с ящиком баул.

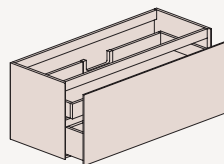

A (cm)	REF	РЦ
40	A220.040	-
60	A220.060	-
70	A220.070	-
80	A220.080	-
90	A220.090	-
100	A220.100	-
120	A220.120	-
120X	A220.120X	-
140	A220.140	-
140X	A220.140X	-

## ПОДВЕСНЫЕ МОДУЛИ

## 1 ЯЩИК / ШКАФЧИК

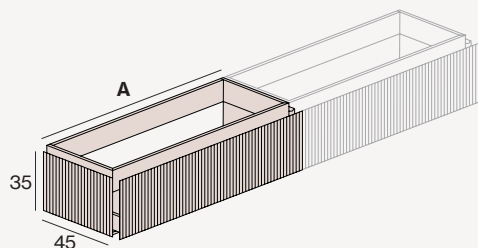

A (cm)	REF	ЛАК		ДЕРЕВЯННАЯ ДОСКА МАРИНО	
		ФРОНТАЛ ФРИЗ	ФРОНТАЛ ГЛАДКИЙ	ФРОНТАЛ ФРИЗ	ФРОНТАЛ ГЛАДКИЙ
30	Y101.030.M	-	-	-	-
40	Y101.040.M	-	-	-	-
60	Y101.060.M	-	-	-	-
70	Y101.070.M	-	-	-	-
80	Y101.080.M	-	-	-	-
90	Y101.090.M	-	-	-	-
100	Y101.100.M	-	-	-	-
120	Y101.120.M	-	-	-	-
140	Y101.140.M	-	-	-	-

## 2 ЯЩИКА / ШКАФЧИК

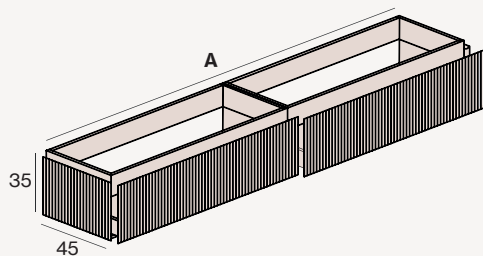

120	Y103.120.M	-	-	-	-
140	Y103.140.M	-	-	-	-
160	Y103.160.M	-	-	-	-
180	Y103.180.M	-	-	-	-
200	Y103.200.M	-	-	-	-



· Вы можете создать свою индивидуальную мебель, добавив модули справа и / или слева от выбранной основы умывальника. Укажите их положение.

## ПОДВЕСНЫЕ МОДУЛИ

## 1 ЯЩИК БАУЛ

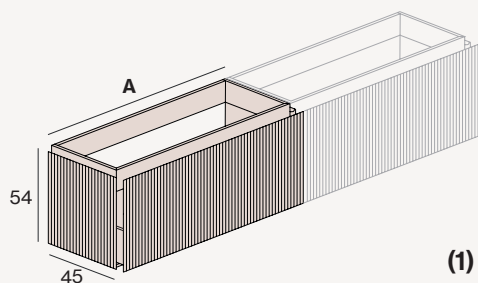

A (cm)	REF	ЛАК		ДЕРЕВЯННАЯ ДОСКА МАРИНО	
		ФРОНТАЛ ФРИЗ	ФРОНТАЛ ГЛАДКИЙ	ФРОНТАЛ ФРИЗ	ФРОНТАЛ ГЛАДКИЙ
30	Y202.030.M	-	-	-	-
40	Y202.040.M	-	-	-	-
60	Y202.060.M	-	-	-	-
70	Y202.070.M	-	-	-	-
80	Y202.080.M	-	-	-	-
90	Y202.090.M	-	-	-	-
100	Y202.100.M	-	-	-	-
120	Y202.120.M	-	-	-	-
140	Y202.140.M	-	-	-	-

## Аксессуары

**& Аксессуары**

ДОПОЛНИТЕ  
ВАШУ МЕБЕЛЬ:  
Органайзеры, вешалки для  
полотенец, ... Стр. 148

**(1) ВНУТРЕННИЙ ЯЩИК**

Внутренний ящик  
можно поставить  
в композиции  
с ящиком баул.

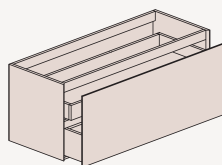

A (cm)	REF	РЦ
40	A221.040	-
60	A221.060	-
70	A221.070	-
80	A221.080	-
90	A221.090	-
100	A221.100	-
120	A221.120	-
140	A221.140	-





# Diamond

Характеристики и оснащение	114
Персонализируйте вашу мебель Diamond	115
Подвесные основания для раковины	116
Подвесные модули	120
Аксессуары Atelier	148



## DECOSPACE SYSTEM

Система, которая включает в себя поставку компактного сифона и полированного хромированного клапана с защелкой. Это решение позволяет избежать блокировки верхнего ящика, увеличивая вместимость, и эстетика интерьера, поскольку все помещения скрыты.



## 4D МЕТАЛЛИЧЕСКИЕ ЯЩИКИ HETTICH

Металлические ящики Hettich или Blum антрацитового цвета и сверхтонкий профиль 12 мм с 4 регулировками. Направляющие полного извлечения и прогрессивной тормозной системы.



## НА ЗАКАЗ

Эта коллекция допускает изготовление на заказ. В случае промежуточных измерений высоты и ширины цена следующей более высокой меры.



## АНТРАЦИТ FULLCOLOR

Концепция дизайна интерьера, согласно которой все материалы внутри мебели выполнены в цвете антрацит. Мебель с лакированной отделкой внутри покрыта лаком антрацита.



## DURALACK SYSTEM

Лаковые покрытия содержат упрочняющие добавки, которые придают окончательной отделке высокую устойчивость к истиранию.



## PUSH AND SLOW

Ящики с системой открывания без ручек Push имеют систему синхронизации, которая позволяет открывать их нажатием в любой точке на передней панели. При этом закрытие происходит постепенно и бесшумно.



## DECOFIX SYSTEM

Система крепления к стене с высокой степенью защиты, выдерживающая нагрузку более 240 кг.



## DECOBUILD SYSTEM

Мебель, сделанная из 19-миллиметровых досок, склеена между собой скобами, обеспечивая чистый эстетический вид без видимой фурнитуры и предлагая лучшую прочность и долговечность.



## WOOD PROTECT SYSTEM

Деревянная доска Марино или массивная древесина защищены от внешних воздействий натуральными маслами, которые учитывают текстуру и характер древесины.



## ATELIER SYSTEM

В отделке многослойной доски или массивной древесины детали выбираются пронумерованными, чтобы обеспечить непрерывность текстуры по всей мебели.

## Сконфигурируйте и персонализируйте свою мебель Diamond

### A Выберите толкатель

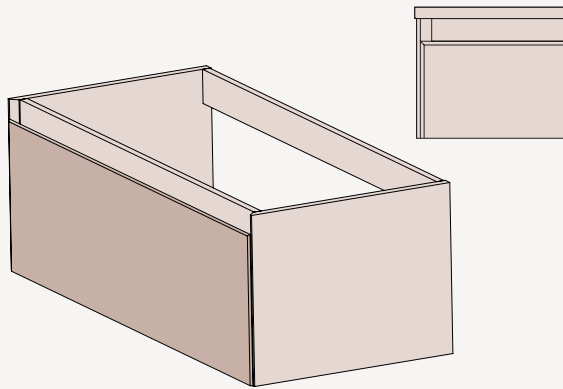

Diamond

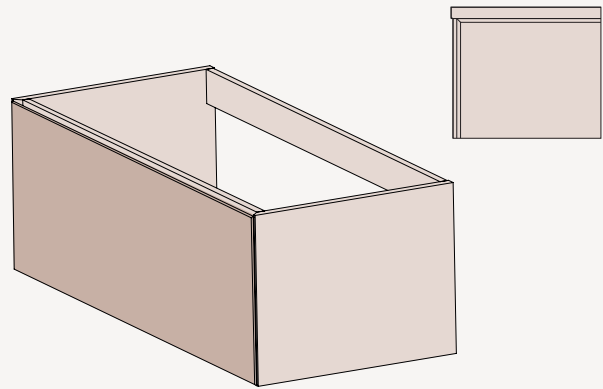

Push

### B Выбери цвет

#### Лакированный

Blanco Матовый Blanco Глянцевый	Negro Матовый Negro Глянцевый	Beige Матовый Beige Глянцевый	Tierra Матовый Tierra Глянцевый	Saqui Матовый Saqui Глянцевый	Cuarzo Матовый Cuarzo Глянцевый	Moka Матовый Moka Глянцевый	Perla Матовый Perla Глянцевый	Piedra Матовый Piedra Глянцевый
Asero Матовый Asero Глянцевый	Antracita Матовый Antracita Глянцевый	Burdeos Матовый Burdeos Глянцевый	Océano Матовый Océano Глянцевый	Menta Матовый Menta Глянцевый	Oliva Матовый Oliva Глянцевый	Terracota Матовый Terracota Глянцевый	Albero Матовый Albero Глянцевый	Rosa Матовый Rosa Глянцевый

#### Деревянная доска Марино / шпон дуба и ореха

Ash	Charcoal	Antique	Aceitado	Cherry	Bourbon	Legno Rústico	Opex
-----	----------	---------	----------	--------	---------	---------------	------

## ПОДВЕСНЫЕ ОСНОВАНИЯ ДЛЯ РАКОВИНЫ

## 1 ЯЩИК

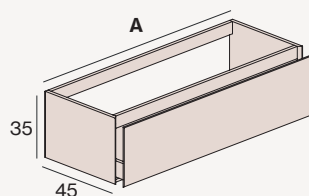

## 2 АСИММЕТРИЧНЫХ ЯЩИКА

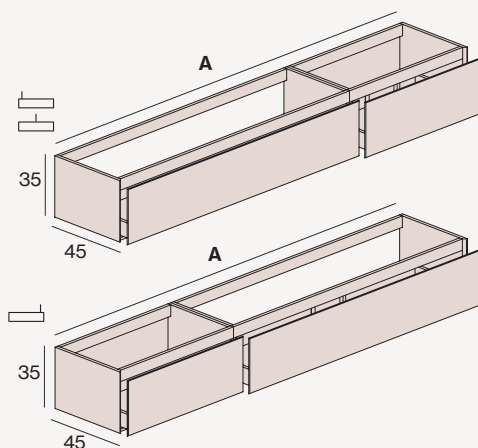

## 2 СИММЕТРИЧНЫХ ЯЩИКА

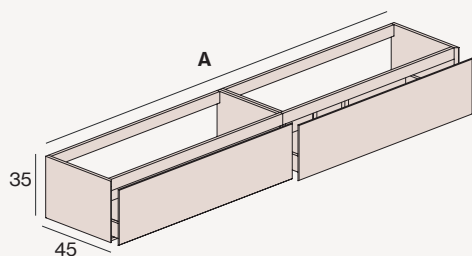

- Асимметричные композиции имеют следующую модуляцию: 120 (80 + 40), 140 (100 + 40), 160 (100 + 60), 180 (120 + 60), 200 (120 + 80). Доступны другие конфигурации.
- Специальная мебель: для промежуточных измерений по ширине и / или высоте возьмите цену непосредственно большего размера.
- Шкаф высотой 35 не имеет системы Десосрасе. Если установка позволяет, его можно заказать без доплаты.

A (cm)	РАКОВИНА	REF	ЛАК		ДЕРЕВЯННАЯ ДОСКА МАРИНО	
			РУЧКА DIAMOND	РУЧКА PUSH	РУЧКА DIAMOND	РУЧКА PUSH
60		D101.060.C	-	-	-	-
70		D101.070.C	-	-	-	-
80		D101.080.C	-	-	-	-
90		D101.090.C	-	-	-	-
100		D101.100.I	-	-	-	-
100		D101.100.C	-	-	-	-
100		D101.100.D	-	-	-	-
120		D101.120.I	-	-	-	-
120		D101.120.C	-	-	-	-
120		D101.120.D	-	-	-	-
120		D101.120.X	-	-	-	-
140		D101.140.I	-	-	-	-
140		D101.140.C	-	-	-	-
140		D101.140.D	-	-	-	-
140		D101.140.X	-	-	-	-
120		D102.120.I	-	-	-	-
120		D102.120.C	-	-	-	-
120		D102.120.D	-	-	-	-
140		D102.140.I	-	-	-	-
140		D102.140.C	-	-	-	-
140		D102.140.D	-	-	-	-
160		D102.160.I	-	-	-	-
160		D102.160.C	-	-	-	-
160		D102.160.D	-	-	-	-
180		D102.180.I	-	-	-	-
180		D102.180.C	-	-	-	-
180		D102.180.D	-	-	-	-
200		D102.200.I	-	-	-	-
200		D102.200.C	-	-	-	-
200		D102.200.D	-	-	-	-
120		D103.120.I	-	-	-	-
120		D103.120.D	-	-	-	-
120		D103.120.X	-	-	-	-
140		D103.140.I	-	-	-	-
140		D103.140.D	-	-	-	-
140		D103.140.X	-	-	-	-
160		D103.160.I	-	-	-	-
160		D103.160.D	-	-	-	-
160		D103.160.X	-	-	-	-
180		D103.180.I	-	-	-	-
180		D103.180.D	-	-	-	-
180		D103.180.X	-	-	-	-
200		D103.200.I	-	-	-	-
200		D103.200.D	-	-	-	-
200		D103.200.X	-	-	-	-

- С Центральная раковина
- D Правая раковина
- I Левая раковина
- X Двойная раковина

### ПОДВЕСНЫЕ ОСНОВАНИЯ ДЛЯ РАКОВИНЫ

#### 2 ЯЩИКА

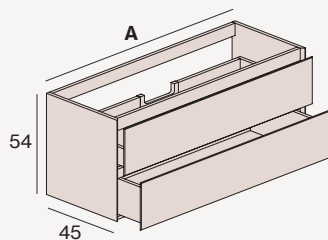

A (cm)	РАКОВИНА	REF	ЛАК		ДЕРЕВЯННАЯ ДОСКА МАРИНО	
			РУЧКА DIAMOND	РУЧКА PUSH	РУЧКА DIAMOND	РУЧКА PUSH
60		D201.060.C	-	-	-	-
70		D201.070.C	-	-	-	-
80		D201.080.C	-	-	-	-
90		D201.090.C	-	-	-	-
100		D201.100.I	-	-	-	-
100		D201.100.C	-	-	-	-
100		D201.100.D	-	-	-	-
120		D201.120.I	-	-	-	-
120		D201.120.C	-	-	-	-
120		D201.120.D	-	-	-	-
120		D201.120.X	-	-	-	-
140		D201.140.I	-	-	-	-
140		D201.140.C	-	-	-	-
140		D201.140.D	-	-	-	-
140		D201.140.X	-	-	-	-

#### 1 ЯЩИК БАУЛ

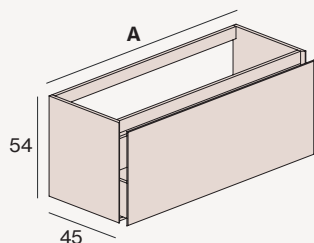

(1)

60		D202.060.C	-	-	-	-
70		D202.070.C	-	-	-	-
80		D202.080.C	-	-	-	-
90		D202.090.C	-	-	-	-
100		D202.100.I	-	-	-	-
100		D202.100.C	-	-	-	-
100		D202.100.D	-	-	-	-
120		D202.120.I	-	-	-	-
120		D202.120.C	-	-	-	-
120		D202.120.D	-	-	-	-
120		D202.120.X	-	-	-	-
140		D202.140.I	-	НД	-	НД
140		D202.140.C	-	НД	-	НД
140		D202.140.D	-	НД	-	НД
140		D202.140.X	-	НД	-	НД

#### 1 ЯЩИК + ДЕКОРАТИВНЫЙ

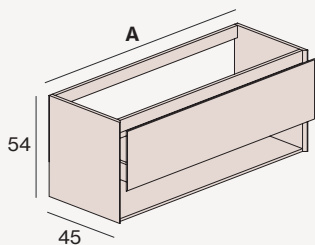

60		D203.060.C	-	-	-	-
70		D203.070.C	-	-	-	-
80		D203.080.C	-	-	-	-
90		D203.090.C	-	-	-	-
100		D203.100.I	-	-	-	-
100		D203.100.C	-	-	-	-
100		D203.100.D	-	-	-	-
120		D203.120.I	-	-	-	-
120		D203.120.C	-	-	-	-
120		D203.120.D	-	-	-	-
120		D203.120.X	-	-	-	-
140		D203.140.I	-	-	-	-
140		D203.140.C	-	-	-	-
140		D203.140.D	-	-	-	-
140		D203.140.X	-	-	-	-

Аксессуары

#### &Аксессуары

ДОПОЛНИТЕ  
ВАШУ МЕБЕЛЬ:  
Органайзеры, вешалки для  
полотенец, ... Стр. 148

#### (1) ВНУТРЕННИЙ ЯЩИК

Внутренний ящик  
можно поставить  
в композиции  
с ящиком баул.

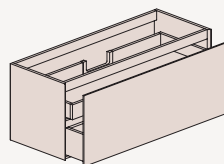

A (cm)	REF	PC
40	A220.040	-
60	A220.060	-
70	A220.070	-
80	A220.080	-
90	A220.090	-
100	A220.100	-
120	A220.120	-
120X	A220.120X	-
140	A220.140	-
140X	A220.140X	-

## ПОДВЕСНЫЕ ОСНОВАНИЯ ДЛЯ РАКОВИНЫ

## ЯЩИК БАУЛ + 2 АСИММЕТРИЧНЫХ ЯЩИКА

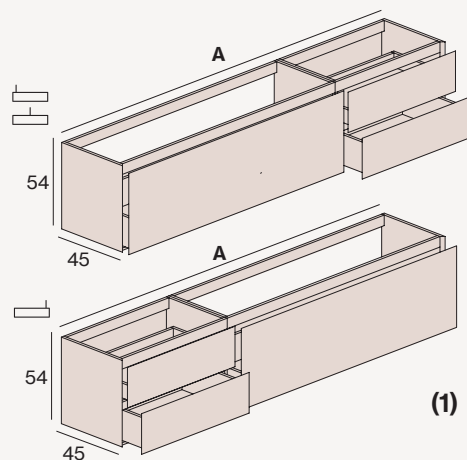

## ЯЩИК БАУЛ + 2 СИММЕТРИЧНЫХ ЯЩИКА

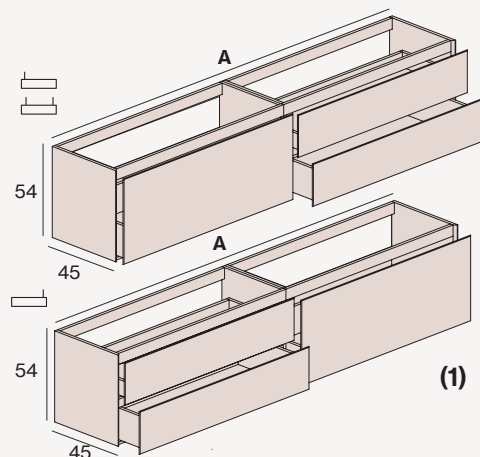

## 4 АСИММЕТРИЧНЫХ ЯЩИКА

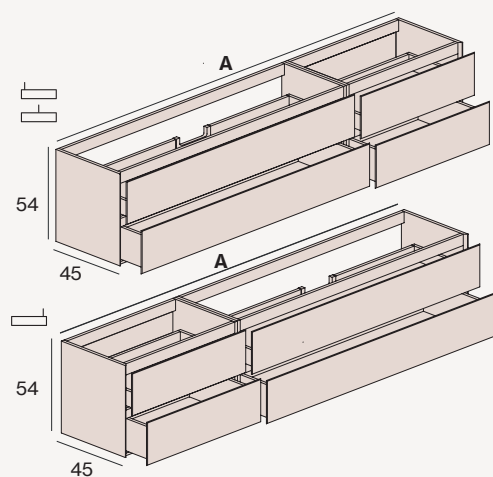

A (cm)	РАКОВИНА	REF	ЛАК		ДЕРЕВЯННАЯ ДОСКА МАРИНО	
			РУЧКА DIAMOND	РУЧКА PUSH	РУЧКА DIAMOND	РУЧКА PUSH
120		D205.120.I	-	-	-	-
120		D205.120.C	-	-	-	-
120		D205.120.D	-	-	-	-
140		D205.140.I	-	-	-	-
140		D205.140.C	-	-	-	-
140		D205.140.D	-	-	-	-
160		D205.160.I	-	-	-	-
160		D205.160.C	-	-	-	-
160		D205.160.D	-	-	-	-
180		D205.180.I	-	-	-	-
180		D205.180.C	-	-	-	-
180		D205.180.D	-	-	-	-
200		D205.200.I	-	-	-	-
200		D205.200.C	-	-	-	-
200		D205.200.D	-	-	-	-
120		D206.120.I	-	-	-	-
120		D206.120.D	-	-	-	-
120		D206.120.X	-	-	-	-
140		D206.140.I	-	-	-	-
140		D206.140.D	-	-	-	-
140		D206.140.X	-	-	-	-
160		D206.160.I	-	-	-	-
160		D206.160.D	-	-	-	-
160		D206.160.X	-	-	-	-
180		D206.180.I	-	-	-	-
180		D206.180.D	-	-	-	-
180		D206.180.X	-	-	-	-
200		D206.200.I	-	-	-	-
200		D206.200.D	-	-	-	-
200		D206.200.X	-	-	-	-
120		D208.120.I	-	-	-	-
120		D208.120.C	-	-	-	-
120		D208.120.D	-	-	-	-
140		D208.140.I	-	-	-	-
140		D208.140.C	-	-	-	-
140		D208.140.D	-	-	-	-
160		D208.160.I	-	-	-	-
160		D208.160.C	-	-	-	-
160		D208.160.D	-	-	-	-
180		D208.180.I	-	-	-	-
180		D208.180.C	-	-	-	-
180		D208.180.D	-	-	-	-
200		D208.200.I	-	-	-	-
200		D208.200.C	-	-	-	-
200		D208.200.D	-	-	-	-



- Асимметричные композиции имеют следующую модуляцию: С Центральная раковина  
120 (80 + 40), 140 (100 + 40), 160 (100 + 60), 180 (120 + 60), D Правая раковина  
200 (120 + 80). Доступны другие конфигурации. I Левая раковина
- Специальная мебель: для промежуточных измерений X Двойная раковина по ширине и / или высоте возьмите цену непосредственно большего размера.
- Шкаф высотой 35 не имеет системы Decospace. Если установка позволяет, его можно заказать без доплаты.

### ПОДВЕСНЫЕ ОСНОВАНИЯ ДЛЯ РАКОВИНЫ

#### 4 СИММЕТРИЧНЫХ ЯЩИКА

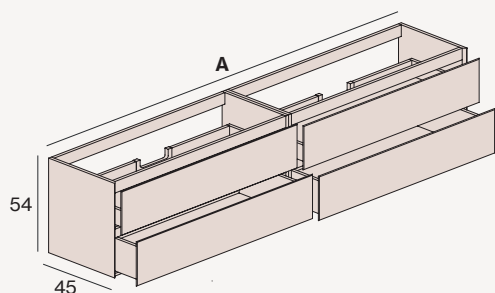

#### 2 АСИММЕТРИЧНЫХ ЯЩИКА БАУЛ

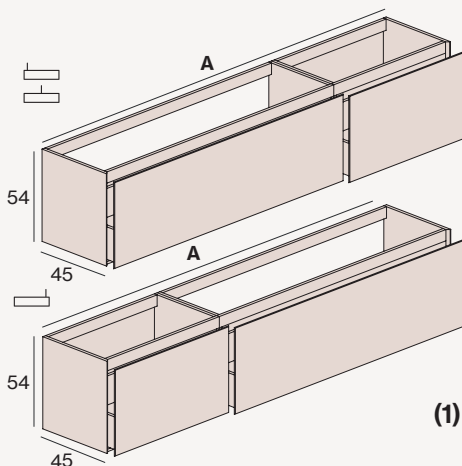

#### 2 СИММЕТРИЧЕСКИХ ЯЩИКА БАУЛ

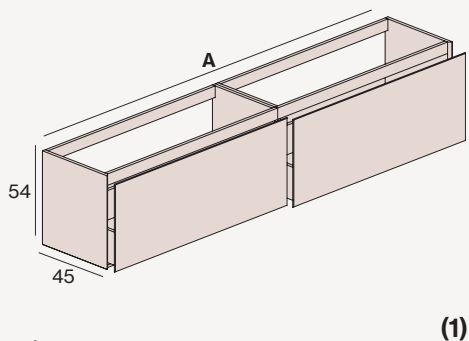

Аксессуары

A (cm)	РАКОВИНА	REF	ЛАК		ДЕРЕВЯННАЯ ДОСКА МАРИНО	
			РУЧКА DIAMOND	РУЧКА PUSH	РУЧКА DIAMOND	РУЧКА PUSH
120		D209.120.I	-	-	-	-
120		D209.120.D	-	-	-	-
120		D209.120.X	-	-	-	-
140		D209.140.I	-	-	-	-
140		D209.140.D	-	-	-	-
140		D209.140.X	-	-	-	-
160		D209.160.I	-	-	-	-
160		D209.160.D	-	-	-	-
160		D209.160.X	-	-	-	-
180		D209.180.I	-	-	-	-
180		D209.180.D	-	-	-	-
180		D209.180.X	-	-	-	-
200		D209.200.I	-	-	-	-
200		D209.200.D	-	-	-	-
200		D209.200.X	-	-	-	-
120		D210.120.I	-	-	-	-
120		D210.120.C	-	-	-	-
120		D210.120.D	-	-	-	-
140		D210.140.I	-	-	-	-
140		D210.140.C	-	-	-	-
140		D210.140.D	-	-	-	-
160		D210.160.I	-	-	-	-
160		D210.160.C	-	-	-	-
160		D210.160.D	-	-	-	-
180		D210.180.I	-	-	-	-
180		D210.180.C	-	-	-	-
180		D210.180.D	-	-	-	-
200		D210.200.I	-	-	-	-
200		D210.200.C	-	-	-	-
200		D210.200.D	-	-	-	-
120		D211.120.I	-	-	-	-
120		D211.120.D	-	-	-	-
120		D211.120.X	-	-	-	-
140		D211.140.I	-	-	-	-
140		D211.140.D	-	-	-	-
140		D211.140.X	-	-	-	-
160		D211.160.I	-	-	-	-
160		D211.160.D	-	-	-	-
160		D211.160.X	-	-	-	-
180		D211.180.I	-	-	-	-
180		D211.180.D	-	-	-	-
180		D211.180.X	-	-	-	-
200		D211.200.I	-	-	-	-
200		D211.200.D	-	-	-	-
200		D211.200.X	-	-	-	-

#### &Аксессуары

ДОПОЛНИТЕ  
ВАШУ МЕБЕЛЬ:  
Органайзеры, вешалки для  
полотенец, ... Стр. 148

#### (1) ВНУТРЕННИЙ ЯЩИК

Внутренний ящик  
можно поставить  
в композиции  
с ящиком баул.

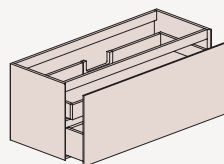

A (cm)	REF	PC
40	A220.040	-
60	A220.060	-
70	A220.070	-
80	A220.080	-
90	A220.090	-
100	A220.100	-
120	A220.120	-
120X	A220.120X	-
140	A220.140	-
140X	A220.140X	-

## ПОДВЕСНЫЕ МОДУЛИ

## 1 ЯЩИК / ШКАФЧИК

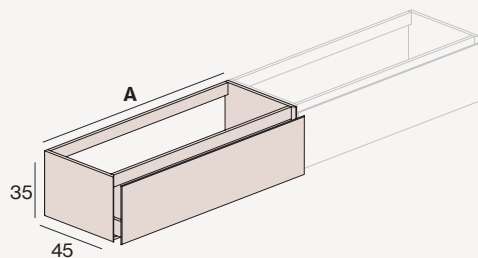

## 2 ЯЩИКА / ШКАФЧИК

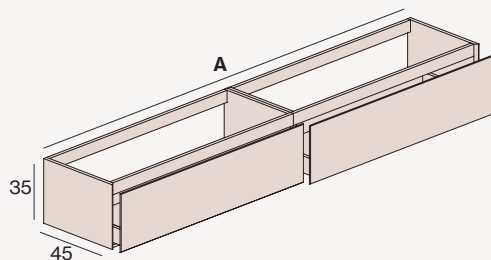

## ДЕКОРАТИВНЫЙ

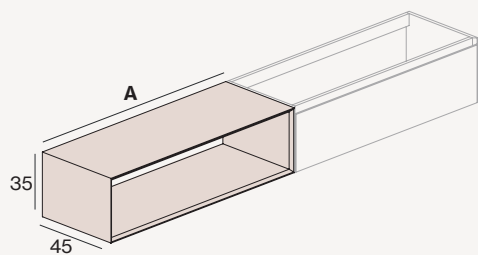

A (cm)	REF	ЛАК		ДЕРЕВЯННАЯ ДОСКА МАРИНО	
		РУЧКА DIAMOND	РУЧКА PUSH	РУЧКА DIAMOND	РУЧКА PUSH
30	D101.030.M	-	-	-	-
40	D101.040.M	-	-	-	-
60	D101.060.M	-	-	-	-
70	D101.070.M	-	-	-	-
80	D101.080.M	-	-	-	-
90	D101.090.M	-	-	-	-
100	D101.100.M	-	-	-	-
120	D101.120.M	-	-	-	-
140	D101.140.M	-	-	-	-

120	D103.120.M	-	-	-	-
140	D103.140.M	-	-	-	-
160	D103.160.M	-	-	-	-
180	D103.180.M	-	-	-	-
200	D103.200.M	-	-	-	-

30	D104.030.M	-	-	-	-
40	D104.040.M	-	-	-	-
60	D104.060.M	-	-	-	-
70	D104.070.M	-	-	-	-
80	D104.080.M	-	-	-	-



· Вы можете создать свою индивидуальную мебель, добавив модули справа и / или слева от выбранной основы умывальника. Укажите их положение.



### ПОДВЕСНЫЕ МОДУЛИ

#### 1 ЯЩИК БАУЛ

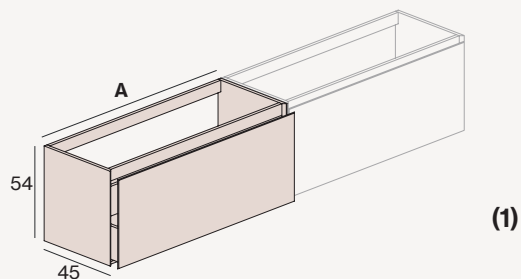

#### 1 ЯЩИК + ДЕКОРАТИВНЫЙ

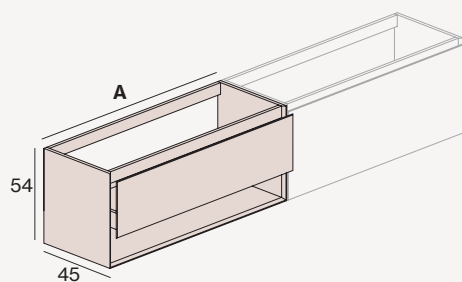

#### 2 ЯЩИКА

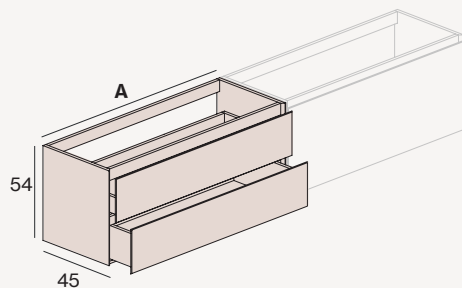

#### ДЕКОРАТИВНЫЕ 2 ПОЛКИ

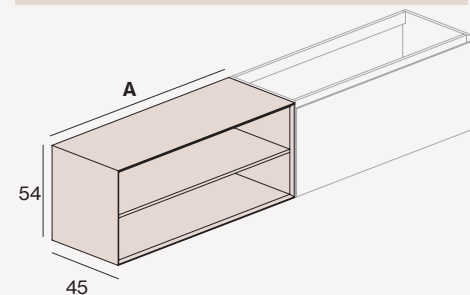

**&Аксессуары**  
ДОПОЛНИТЕ  
ВАШУ МЕБЕЛЬ:  
Органайзеры, вешалки для  
полотенца, ... Стр. 148

A (cm)	REF	ЛАК		ДЕРЕВЯННАЯ ДОСКА МАРИНО	
		РУЧКА DIAMOND	РУЧКА PUSH	РУЧКА DIAMOND	РУЧКА PUSH
30	D202.030.M	-	-	-	-
40	D202.040.M	-	-	-	-
60	D202.060.M	-	-	-	-
70	D202.070.M	-	-	-	-
80	D202.080.M	-	-	-	-
90	D202.090.M	-	-	-	-
100	D202.100.M	-	-	-	-
120	D202.120.M	-	-	-	-
140	D202.140.M	-	НД	-	НД

30	D203.030.M	-	-	-	-
40	D203.040.M	-	-	-	-
60	D203.060.M	-	-	-	-
70	D203.070.M	-	-	-	-
80	D203.080.M	-	-	-	-
90	D203.090.M	-	-	-	-
100	D203.100.M	-	-	-	-
120	D203.120.M	-	-	-	-
140	D203.140.M	-	-	-	-

30	D201.030.M	-	-	-	-
40	D201.040.M	-	-	-	-
60	D201.060.M	-	-	-	-
70	D201.070.M	-	-	-	-
80	D201.080.M	-	-	-	-
90	D201.090.M	-	-	-	-
100	D201.100.M	-	-	-	-
120	D201.120.M	-	-	-	-
140	D201.140.M	-	-	-	-

30	D207.030.M	-	-	-	-
40	D207.040.M	-	-	-	-
60	D207.060.M	-	-	-	-
70	D207.070.M	-	-	-	-
80	D207.080.M	-	-	-	-



#### (1) ВНУТРЕННИЙ ЯЩИК

Внутренний ящик  
можно поставить  
в композиции  
с ящиком баул.

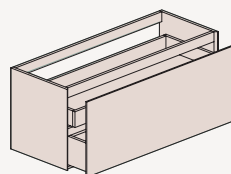

A (cm)	REF	ПЦ
40	A221.040	-
60	A221.060	-
70	A221.070	-
80	A221.080	-
90	A221.090	-
100	A221.100	-
120	A221.120	-
140	A221.140	-



# Best

Характеристики и оснащение	124
Персонализируйте вашу мебель Best	125
Подвесные основания для раковины	126
Подвесные модули	130
Аксессуары Atelier	148



## DECOSPACE SYSTEM

Система, которая включает в себя поставку компактного сифона и полированного хромированного клапана с защелкой. Это решение позволяет избежать блокировки верхнего ящика, увеличивая вместимость, и эстетика интерьера, поскольку все помещения скрыты.



## 4D МЕТАЛЛИЧЕСКИЕ ЯЩИКИ HETTICH

Металлические ящики Hettich или Blum антрацитового цвета и сверхтонкий профиль 12 мм с 4 регулировками. Направляющие полного извлечения и прогрессивной тормозной системы.



## НА ЗАКАЗ

Эта коллекция допускает изготовление на заказ. В случае промежуточных измерений высоты и ширины цена следующей более высокой меры.



## АНТРАЦИТ FULLCOLOR

Концепция дизайна интерьера, согласно которой все материалы внутри мебели выполнены в цвете антрацит. Мебель с лакированной отделкой внутри покрыта лаком антрацита.



## DURALACK SYSTEM

Лаковые покрытия содержат упрочняющие добавки, которые придают окончательной отделке высокую устойчивость к истиранию.



## PUSH AND SLOW

Ящики с системой открывания без ручек Push имеют систему синхронизации, которая позволяет открывать их нажатием в любой точке на передней панели. При этом закрытие происходит постепенно и бесшумно.



## DECOFIX SYSTEM

Система крепления к стене с высокой степенью защиты, выдерживающая нагрузку более 240 кг.



## DECOBUILD SYSTEM

Мебель, сделанная из 19-миллиметровых досок, склеена между собой скобами, обеспечивая чистый эстетический вид без видимой фурнитуры и предлагая лучшую прочность и долговечность.



## WOOD PROTECT SYSTEM

Деревянная доска Марино или массивная древесина защищены от внешних воздействий натуральными маслами, которые учитывают текстуру и характер древесины.



## ATELIER SYSTEM

В отделке многослойной доски или массивной древесины детали выбираются пронумерованными, чтобы обеспечить непрерывность текстуры по всей мебели.

## Сконфигурируйте и персонализируйте свою мебель Best

### A Выберите толкатель

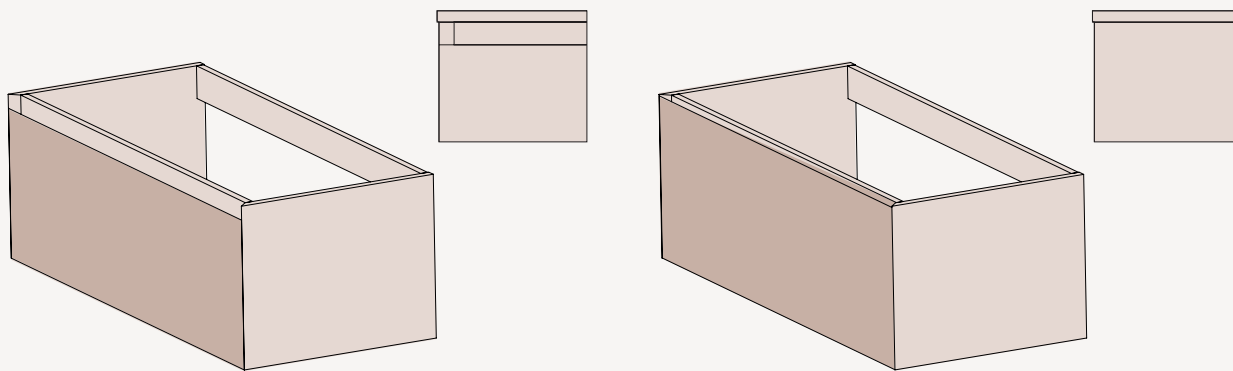

Best

Push

### B Выбери цвет

#### Лакированный

Blanco Матовый Blanco Глянцевый	Negro Матовый Negro Глянцевый	Beige Матовый Beige Глянцевый	Tierra Матовый Tierra Глянцевый	Saqui Матовый Saqui Глянцевый	Cuarzo Матовый Cuarzo Глянцевый	Moka Матовый Moka Глянцевый	Perla Матовый Perla Глянцевый	Piedra Матовый Piedra Глянцевый
Asero Матовый Asero Глянцевый	Antracita Матовый Antracita Глянцевый	Burdeos Матовый Burdeos Глянцевый	Océano Матовый Océano Глянцевый	Menta Матовый Menta Глянцевый	Oliva Матовый Oliva Глянцевый	Terracota Матовый Terracota Глянцевый	Albero Матовый Albero Глянцевый	Rosa Матовый Rosa Глянцевый

#### Деревянная доска Марино / шпон дуба и ореха

Ash	Charcoal	Antique	Aceitado	Cherry	Bourbon	Legno Rústico	Opex
-----	----------	---------	----------	--------	---------	---------------	------

## ПОДВЕСНЫЕ ОСНОВАНИЯ ДЛЯ РАКОВИНЫ

## 1 ЯЩИК

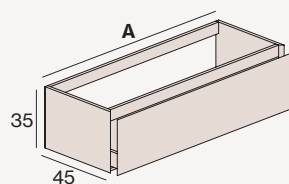

## 2 АСИММЕТРИЧНЫХ ЯЩИКА

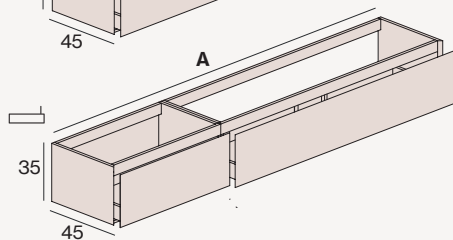
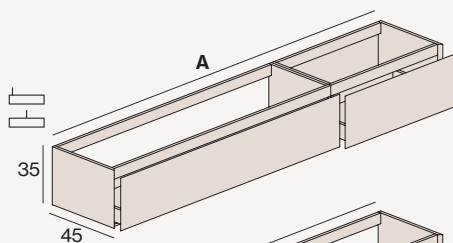

## 2 СИММЕТРИЧНЫХ ЯЩИКА

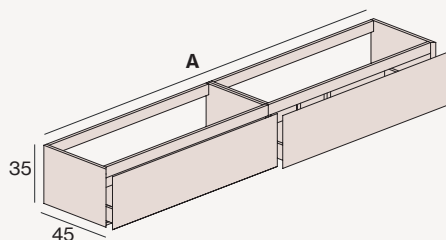

A (cm)	РАКОВИНА	REF	ЛАК		ДЕРЕВЯННАЯ ДОСКА МАРИНО	
			РУЧКА BEST	РУЧКА PUSH	РУЧКА BEST	РУЧКА PUSH
60		B101.060.C	-	-	-	-
70		B101.070.C	-	-	-	-
80		B101.080.C	-	-	-	-
90		B101.090.C	-	-	-	-
100		B101.100.I	-	-	-	-
100		B101.100.C	-	-	-	-
100		B101.100.D	-	-	-	-
120		B101.120.I	-	-	-	-
120		B101.120.C	-	-	-	-
120		B101.120.D	-	-	-	-
120		B101.120.X	-	-	-	-
140		B101.140.I	-	-	-	-
140		B101.140.C	-	-	-	-
140		B101.140.D	-	-	-	-
140		B101.140.X	-	-	-	-
120		B102.120.I	-	-	-	-
120		B102.120.C	-	-	-	-
120		B102.120.D	-	-	-	-
140		B102.140.I	-	-	-	-
140		B102.140.C	-	-	-	-
140		B102.140.D	-	-	-	-
160		B102.160.I	-	-	-	-
160		B102.160.C	-	-	-	-
160		B102.160.D	-	-	-	-
180		B102.180.I	-	-	-	-
180		B102.180.C	-	-	-	-
180		B102.180.D	-	-	-	-
200		B102.200.I	-	-	-	-
200		B102.200.C	-	-	-	-
200		B102.200.D	-	-	-	-
120		B103.120.I	-	-	-	-
120		B103.120.D	-	-	-	-
120		B103.120.X	-	-	-	-
140		B103.140.I	-	-	-	-
140		B103.140.D	-	-	-	-
140		B103.140.X	-	-	-	-
160		B103.160.I	-	-	-	-
160		B103.160.D	-	-	-	-
160		B103.160.X	-	-	-	-
180		B103.180.I	-	-	-	-
180		B103.180.D	-	-	-	-
180		B103.180.X	-	-	-	-
200		B103.200.I	-	-	-	-
200		B103.200.D	-	-	-	-
200		B103.200.X	-	-	-	-



- Асимметричные композиции имеют следующую модуляцию: 120 (80 + 40), 140 (100 + 40), 160 (100 + 60), 180 (120 + 60), 200 (120 + 80). Доступны другие конфигурации.
- Специальная мебель: для промежуточных измерений по ширине и / или высоте возьмите цену непосредственно большего размера.
- Шкаф высотой 35 не имеет системы Decospace. Если установка позволяет, его можно заказать без доплаты.

- С Центральная раковина
- D Правая раковина
- I Левая раковина
- X Двойная раковина

## ПОДВЕСНЫЕ ОСНОВАНИЯ ДЛЯ РАКОВИНЫ

## 2 ЯЩИКА

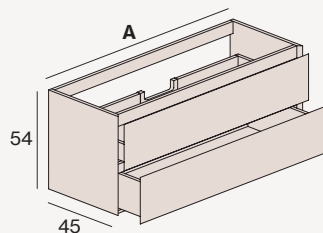

A (cm)	РАКОВИНА	REF	ЛАК		ДЕРЕВЯННАЯ ДОСКА МАРИНО	
			РУЧКА BEST	РУЧКА PUSH	РУЧКА BEST	РУЧКА PUSH
60		B201.060.C	-	-	-	-
70		B201.070.C	-	-	-	-
80		B201.080.C	-	-	-	-
90		B201.090.C	-	-	-	-
100		B201.100.I	-	-	-	-
100		B201.100.C	-	-	-	-
100		B201.100.D	-	-	-	-
120		B201.120.I	-	-	-	-
120		B201.120.C	-	-	-	-
120		B201.120.D	-	-	-	-
120		B201.120.X	-	-	-	-
140		B201.140.I	-	-	-	-
140		B201.140.C	-	-	-	-
140		B201.140.D	-	-	-	-
140		B201.140.X	-	-	-	-

## 1 ЯЩИК БАУЛ

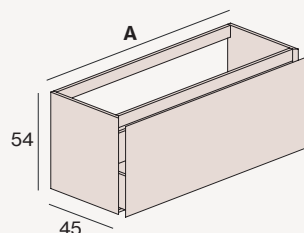

(1)

60		B202.060.C	-	-	-	-
70		B202.070.C	-	-	-	-
80		B202.080.C	-	-	-	-
90		B202.090.C	-	-	-	-
100		B202.100.I	-	-	-	-
100		B202.100.C	-	-	-	-
100		B202.100.D	-	-	-	-
120		B202.120.I	-	-	-	-
120		B202.120.C	-	-	-	-
120		B202.120.D	-	-	-	-
120		B202.120.X	-	-	-	-
140		B202.140.I	-	НД	-	НД
140		B202.140.C	-	НД	-	НД
140		B202.140.D	-	НД	-	НД
140		B202.140.X	-	НД	-	НД

## 1 ЯЩИК + ДЕКОРАТИВНЫЙ

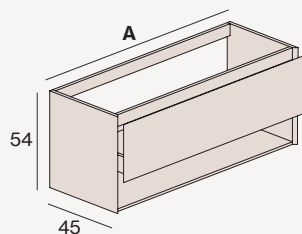

60		B203.060.C	-	-	-	-
70		B203.070.C	-	-	-	-
80		B203.080.C	-	-	-	-
90		B203.090.C	-	-	-	-
100		B203.100.I	-	-	-	-
100		B203.100.C	-	-	-	-
100		B203.100.D	-	-	-	-
120		B203.120.I	-	-	-	-
120		B203.120.C	-	-	-	-
120		B203.120.D	-	-	-	-
120		B203.120.X	-	-	-	-
140		B203.140.I	-	-	-	-
140		B203.140.C	-	-	-	-
140		B203.140.D	-	-	-	-
140		B203.140.X	-	-	-	-

Аксессуары

## &amp;Аксессуары

ДОПОЛНИТЕ  
ВАШУ МЕБЕЛЬ:  
Органайзеры, вешалки для  
полотенец, ... Стр. 148

## (1) ВНУТРЕННИЙ ЯЩИК

Внутренний ящик  
можно поставить  
в композиции  
с ящиком баул.

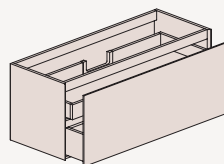

A (cm)	REF	РЦ
40	A220.040	-
60	A220.060	-
70	A220.070	-
80	A220.080	-
90	A220.090	-
100	A220.100	-
120	A220.120	-
120X	A220.120X	-
140	A220.140	-
140X	A220.140X	-

## ПОДВЕСНЫЕ ОСНОВАНИЯ ДЛЯ РАКОВИНЫ

## 1 ЯЩИК БАУЛ + 2 АСИММЕТРИЧНЫХ ЯЩИКА

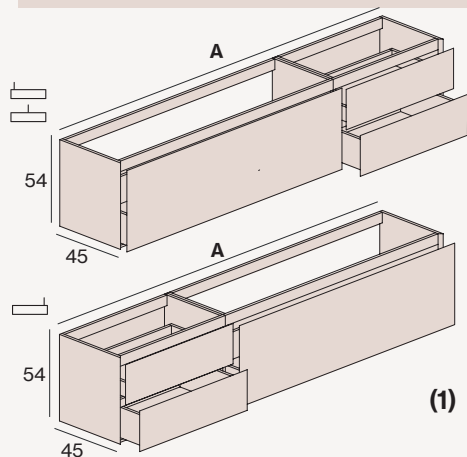

## 1 ЯЩИК БАУЛ + 2 СИММЕТРИЧНЫХ ЯЩИКА

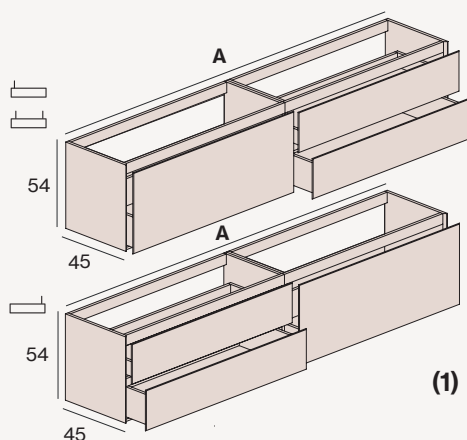

## 4 АСИММЕТРИЧНЫХ ЯЩИКА

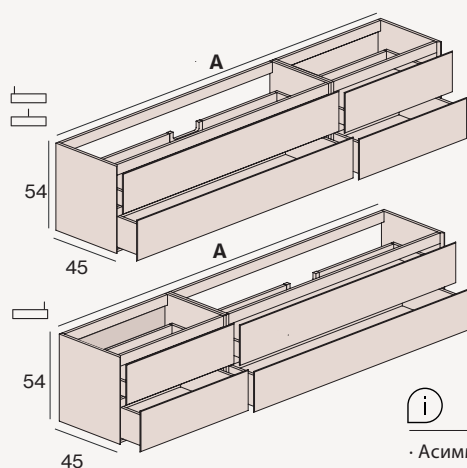

A (cm)	РАКОВИНА	REF	ЛАК		ДЕРЕВЯННАЯ ДОСКА МАРИНО	
			РУЧКА BEST	РУЧКА PUSH	РУЧКА BEST	РУЧКА PUSH
120		B205.120.I	-	-	-	-
120		B205.120.C	-	-	-	-
120		B205.120.D	-	-	-	-
140		B205.140.I	-	-	-	-
140		B205.140.C	-	-	-	-
140		B205.140.D	-	-	-	-
160		B205.160.I	-	-	-	-
160		B205.160.C	-	-	-	-
160		B205.160.D	-	-	-	-
180		B205.180.I	-	-	-	-
180		B205.180.C	-	-	-	-
180		B205.180.D	-	-	-	-
200		B205.200.I	-	-	-	-
200		B205.200.C	-	-	-	-
200		B205.200.D	-	-	-	-
120		B206.120.I	-	-	-	-
120		B206.120.D	-	-	-	-
120		B206.120.X	-	-	-	-
140		B206.140.I	-	-	-	-
140		B206.140.D	-	-	-	-
140		B206.140.X	-	-	-	-
160		B206.160.I	-	-	-	-
160		B206.160.D	-	-	-	-
160		B206.160.X	-	-	-	-
180		B206.180.I	-	-	-	-
180		B206.180.D	-	-	-	-
180		B206.180.X	-	-	-	-
200		B206.200.I	-	-	-	-
200		B206.200.D	-	-	-	-
200		B206.200.X	-	-	-	-
120		B208.120.I	-	-	-	-
120		B208.120.C	-	-	-	-
120		B208.120.D	-	-	-	-
140		B208.140.I	-	-	-	-
140		B208.140.C	-	-	-	-
140		B208.140.D	-	-	-	-
160		B208.160.I	-	-	-	-
160		B208.160.C	-	-	-	-
160		B208.160.D	-	-	-	-
180		B208.180.I	-	-	-	-
180		B208.180.C	-	-	-	-
180		B208.180.D	-	-	-	-
200		B208.200.I	-	-	-	-
200		B208.200.C	-	-	-	-
200		B208.200.D	-	-	-	-



- Асимметричные композиции имеют следующую модуляцию: 120 (80 + 40), 140 (100 + 40), 160 (100 + 60), 180 (120 + 60), 200 (120 + 80). Доступны другие конфигурации.
- Специальная мебель: для промежуточных измерений по ширине и / или высоте возьмите цену непосредственно большего размера.
- Шкаф высотой 35 не имеет системы Decospace. Если установка позволяет, его можно заказать без доплаты.

- С Центральная раковина
- D Правая раковина
- I Левая раковина
- X Двойная раковина



## ПОДВЕСНЫЕ ОСНОВАНИЯ ДЛЯ РАКОВИНЫ

## 4 СИММЕТРИЧНЫХ ЯЩИКА

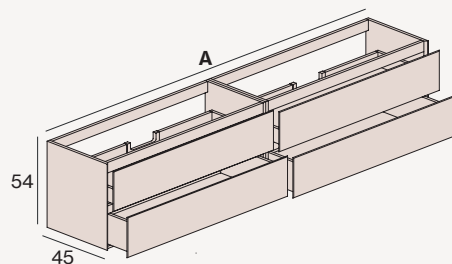

## 2 АСИММЕТРИЧНЫХ ЯЩИКА БАУЛ

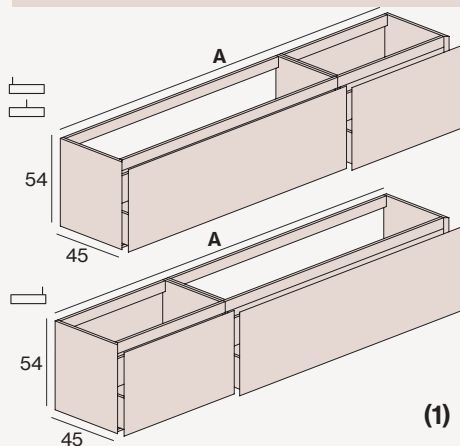

## 2 СИММЕТРИЧЕСКИХ ЯЩИКА БАУЛ

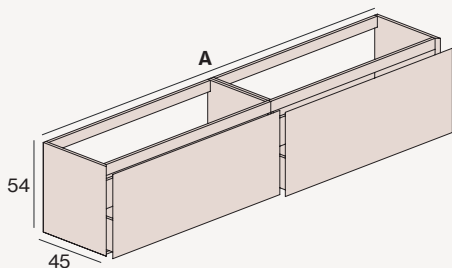

Аксессуары

**&Аксессуары**

ДОПОЛНИТЕ  
ВАШУ МЕБЕЛЬ:  
Органайзеры, вешалки для  
полотенец, ... Стр. 148

**(1) ВНУТРЕННИЙ ЯЩИК**

Внутренний ящик  
можно поставить  
в композиции  
с ящиком баул.

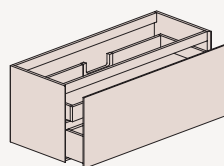

A (cm)	REF	РЦ
40	A220.040	-
60	A220.060	-
70	A220.070	-
80	A220.080	-
90	A220.090	-
100	A220.100	-
120	A220.120	-
120X	A220.120X	-
140	A220.140	-
140X	A220.140X	-

A (cm)	РАКОВИНА	REF	ЛАК		ДЕРЕВЯННАЯ ДОСКА МАРИНО	
			РУЧКА BEST	РУЧКА PUSH	РУЧКА BEST	РУЧКА PUSH
120		B209.120.I	-	-	-	-
120		B209.120.D	-	-	-	-
120		B209.120.X	-	-	-	-
140		B209.140.I	-	-	-	-
140		B209.140.D	-	-	-	-
140		B209.140.X	-	-	-	-
160		B209.160.I	-	-	-	-
160		B209.160.D	-	-	-	-
160		B209.160.X	-	-	-	-
180		B209.180.I	-	-	-	-
180		B209.180.D	-	-	-	-
180		B209.180.X	-	-	-	-
200		B209.200.I	-	-	-	-
200		B209.200.D	-	-	-	-
200		B209.200.X	-	-	-	-
120		B210.120.I	-	-	-	-
120		B210.120.C	-	-	-	-
120		B210.120.D	-	-	-	-
140		B210.140.I	-	-	-	-
140		B210.140.C	-	-	-	-
140		B210.140.D	-	-	-	-
160		B210.160.I	-	-	-	-
160		B210.160.C	-	-	-	-
160		B210.160.D	-	-	-	-
180		B210.180.I	-	-	-	-
180		B210.180.C	-	-	-	-
180		B210.180.D	-	-	-	-
200		B210.200.I	-	-	-	-
200		B210.200.C	-	-	-	-
200		B210.200.D	-	-	-	-
120		B211.120.I	-	-	-	-
120		B211.120.D	-	-	-	-
120		B211.120.X	-	-	-	-
140		B211.140.I	-	-	-	-
140		B211.140.D	-	-	-	-
140		B211.140.X	-	-	-	-
160		B211.160.I	-	-	-	-
160		B211.160.D	-	-	-	-
160		B211.160.X	-	-	-	-
180		B211.180.I	-	-	-	-
180		B211.180.D	-	-	-	-
180		B211.180.X	-	-	-	-
200		B211.200.I	-	-	-	-
200		B211.200.D	-	-	-	-
200		B211.200.X	-	-	-	-

## ПОДВЕСНЫЕ МОДУЛИ

## 1 ЯЩИК / ШКАФЧИК

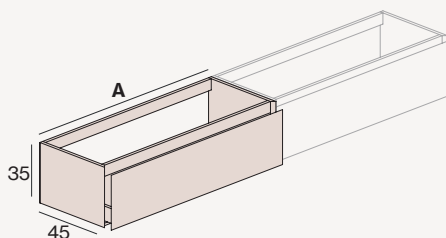

A (cm)	REF	ЛАК		ДЕРЕВЯННАЯ ДОСКА МАРИНО	
		РУЧКА BEST	РУЧКА PUSH	РУЧКА BEST	РУЧКА PUSH
30	B101.030.M	-	-	-	-
40	B101.040.M	-	-	-	-
60	B101.060.M	-	-	-	-
70	B101.070.M	-	-	-	-
80	B101.080.M	-	-	-	-
90	B101.090.M	-	-	-	-
100	B101.100.M	-	-	-	-
120	B101.120.M	-	-	-	-
140	B101.140.M	-	-	-	-

## 2 ЯЩИКА / ШКАФЧИК

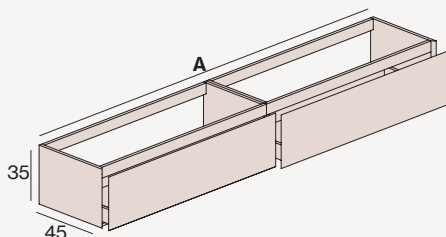

120	B103.120.M	-	-	-	-
140	B103.140.M	-	-	-	-
160	B103.160.M	-	-	-	-
180	B103.180.M	-	-	-	-
200	B103.200.M	-	-	-	-

## ДЕКОРАТИВНЫЙ

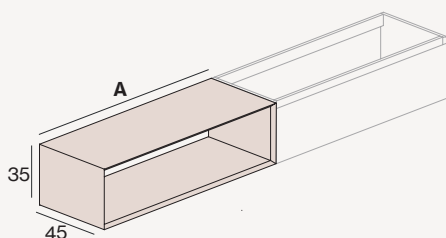

30	B104.030.M	-	-	-	-
40	B104.040.M	-	-	-	-
60	B104.060.M	-	-	-	-
70	B104.070.M	-	-	-	-
80	B104.080.M	-	-	-	-

## ПОДВЕСНЫЕ МОДУЛИ

## 1 ЯЩИК БАУЛ

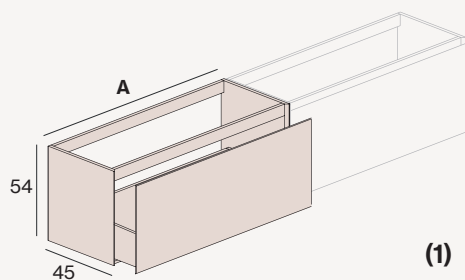

## 1 ЯЩИК + ДЕКОРАТИВНЫЙ

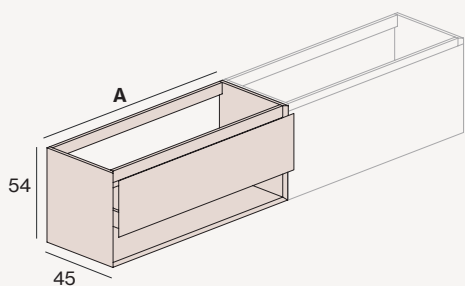

## 2 ЯЩИКА

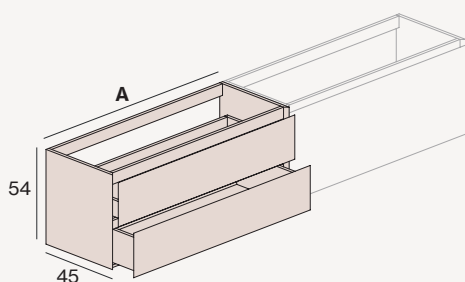

## ДЕКОРАТИВНЫЕ 2 ПОЛКИ

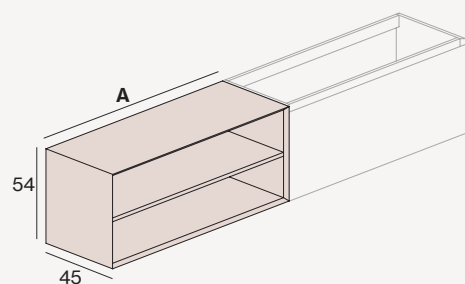

· Вы можете создать свою индивидуальную мебель, добавив модули справа и / или слева от выбранной основы умывальника. Укажите их положение.

A (cm)	REF	ЛАК		ДЕРЕВЯННАЯ ДОСКА МАРИНО	
		РУЧКА BEST	РУЧКА PUSH	РУЧКА BEST	РУЧКА PUSH
30	B202.030.M	-	-	-	-
40	B202.040.M	-	-	-	-
60	B202.060.M	-	-	-	-
70	B202.070.M	-	-	-	-
80	B202.080.M	-	-	-	-
90	B202.090.M	-	-	-	-
100	B202.100.M	-	-	-	-
120	B202.120.M	-	-	-	-
140	B202.140.M	-	НД	-	НД

30	B203.030.M	-	-	-	-
40	B203.040.M	-	-	-	-
60	B203.060.M	-	-	-	-
70	B203.070.M	-	-	-	-
80	B203.080.M	-	-	-	-
90	B203.090.M	-	-	-	-
100	B203.100.M	-	-	-	-
120	B203.120.M	-	-	-	-
140	B203.140.M	-	-	-	-

30	B201.030.M	-	-	-	-
40	B201.040.M	-	-	-	-
60	B201.060.M	-	-	-	-
70	B201.070.M	-	-	-	-
80	B201.080.M	-	-	-	-
90	B201.090.M	-	-	-	-
100	B201.100.M	-	-	-	-
120	B201.120.M	-	-	-	-
140	B201.140.M	-	-	-	-

30	B207.030.M	-	-	-	-
40	B207.040.M	-	-	-	-
60	B207.060.M	-	-	-	-
70	B207.070.M	-	-	-	-
80	B207.080.M	-	-	-	-

## (1) ВНУТРЕННИЙ ЯЩИК

Внутренний ящик можно поставить в композиции с ящиком баул.

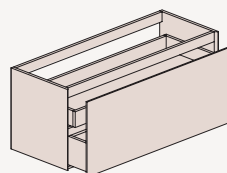

A (cm)	REF	РЦ
40	A221.040	-
60	A221.060	-
70	A221.070	-
80	A221.080	-
90	A221.090	-
100	A221.100	-
120	A221.120	-
140	A221.140	-

## &amp;Аксессуары

ДОПОЛНИТЕ  
ВАШУ МЕБЕЛЬ:  
Органайзеры, вешалки для  
полотенце, ... Стр. 148



# Queen

Характеристики и оснащение	134
Персонализируйте вашу мебель Queen	135
Подвесные основания для раковины	136
Подвесные модули	139
Аксессуары Atelier	148



## DECOSPACE SYSTEM

Система, которая включает в себя поставку компактного сифона и полированного хромированного клапана с защелкой. Это решение позволяет избежать блокировки верхнего ящика, увеличивая вместимость, и эстетика интерьера, поскольку все помещения скрыты.



## 4D МЕТАЛЛИЧЕСКИЕ ЯЩИКИ HETTICH

Металлические ящики Hettich или Blum антрацитового цвета и сверхтонкий профиль 12 мм с 4 регулировками. Направляющие полного извлечения и прогрессивной тормозной системы.



## НА ЗАКАЗ

Эта коллекция допускает изготовление на заказ. В случае промежуточных измерений высоты и ширины цена следующей более высокой меры.



## АНТРАЦИТ FULLCOLOR

Концепция дизайна интерьера, согласно которой все материалы внутри мебели выполнены в цвете антрацит. Мебель с лакированной отделкой внутри покрыта лаком антрацита.



## DURALACK SYSTEM

Лаковые покрытия содержат упрочняющие добавки, которые придают окончательной отделке высокую устойчивость к истиранию.



## DECOFIX SYSTEM

Система крепления к стене с высокой степенью защиты, выдерживающая нагрузку более 240 кг.



## DECOBUILD SYSTEM

Мебель, сделанная из 19-миллиметровых досок, склеена между собой скобами, обеспечивая чистый эстетический вид без видимой фурнитуры и предлагая лучшую прочность и долговечность.

Queen очень упрощает вам задачу. Чтобы персонализировать свою мебель, вам нужно только выбрать цвет и желаемую ручку

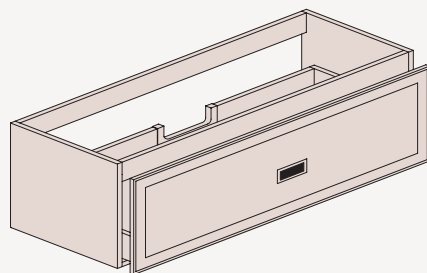

## A Выберите цвет лакированный



\* Доступен во всех цветах RAL

## B Выберите ручку

Золото Глянцевый

Украшенный край



Ручка

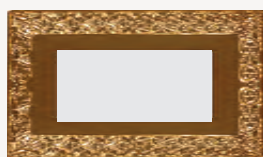

Хром Глянцевый

Украшенный край

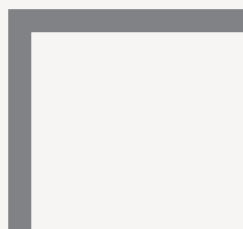

Ручка



## ПОДВЕСНЫЕ ОСНОВАНИЯ ДЛЯ РАКОВИНЫ

## 1 ЯЩИК

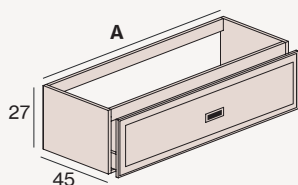

A (cm)	РАКОВИНА	REF	РЦ
60		Q101.060.C	-
70		Q101.070.C	-
80		Q101.080.C	-
90		Q101.090.C	-
100		Q101.100.I	-
100		Q101.100.C	-
100		Q101.100.D	-
120		Q101.120.I	-
120		Q101.120.C	-
120		Q101.120.D	-
120		Q101.120.X	-
140		Q101.140.I	-
140		Q101.140.C	-
140		Q101.140.D	-
140		Q101.140.X	-

## 2 АСИММЕТРИЧНЫХ ЯЩИКА

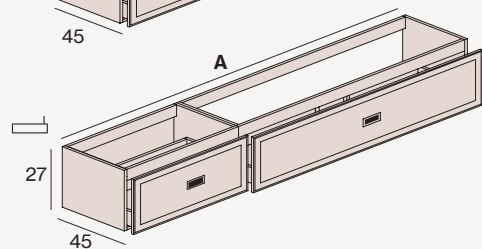
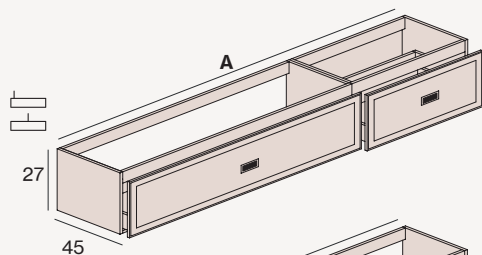

120		Q102.120.I	-
120		Q102.120.C	-
120		Q102.120.D	-
140		Q102.140.I	-
140		Q102.140.C	-
140		Q102.140.D	-
160		Q102.160.I	-
160		Q102.160.C	-
160		Q102.160.D	-
180		Q102.180.I	-
180		Q102.180.C	-
180		Q102.180.D	-
200		Q102.200.I	-
200		Q102.200.C	-
200		Q102.200.D	-

## 2 СИММЕТРИЧНЫХ ЯЩИКА

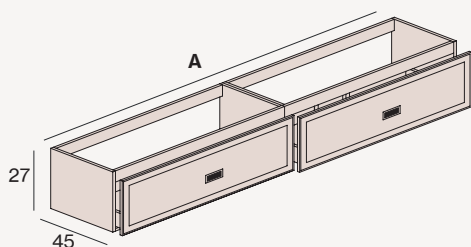

120		Q103.120.I	-
120		Q103.120.D	-
120		Q103.120.X	-
140		Q103.140.I	-
140		Q103.140.D	-
140		Q103.140.X	-
160		Q103.160.I	-
160		Q103.160.D	-
160		Q103.160.X	-
180		Q103.180.I	-
180		Q103.180.D	-
180		Q103.180.X	-
200		Q103.200.I	-
200		Q103.200.D	-
200		Q103.200.X	-



- Асимметричные композиции имеют следующую модуляцию: 120 (80 + 40), 140 (100 + 40), 160 (100 + 60), 180 (120 + 60), 200 (120 + 80). Доступны другие конфигурации.
- Специальная мебель: для промежуточных измерений по ширине и / или высоте возьмите цену непосредственно большего размера. Доступен специальный фон размером от 39 до 45см.
- Шкаф высотой 27 не имеет системы Descorase. Если установка позволяет, его можно заказать без доплаты.

- С Центральная раковина
- D Правая раковина
- I Левая раковина
- X Двойная раковина



### ПОДВЕСНЫЕ ОСНОВАНИЯ ДЛЯ РАКОВИНЫ

#### 2 ЯЩИКА

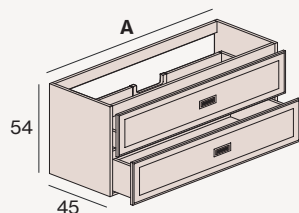

A (cm)	РАКОВИНА	REF	РЦ
60		Q201.060.C	-
70		Q201.070.C	-
80		Q201.080.C	-
90		Q201.090.C	-
100		Q201.100.I	-
100		Q201.100.C	-
100		Q201.100.D	-
120		Q201.120.I	-
120		Q201.120.C	-
120		Q201.120.D	-
120		Q201.120.X	-
140		Q201.140.I	-
140		Q201.140.C	-
140		Q201.140.D	-
140		Q201.140.X	-

#### 4 АСИММЕТРИЧНЫХ ЯЩИКА

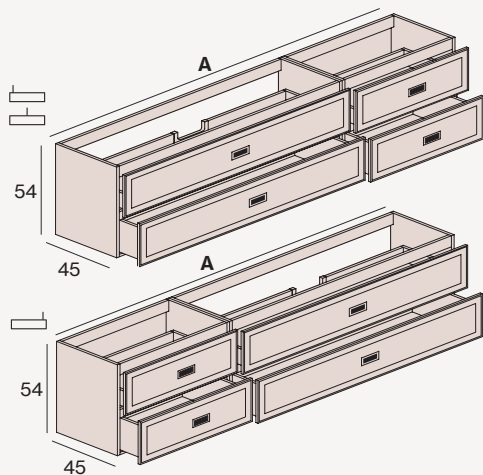

120		Q208.120.I	-
120		Q208.120.C	-
120		Q208.120.D	-
140		Q208.140.I	-
140		Q208.140.C	-
140		Q208.140.D	-
160		Q208.160.I	-
160		Q208.160.C	-
160		Q208.160.D	-
180		Q208.180.I	-
180		Q208.180.C	-
180		Q208.180.D	-
200		Q208.200.I	-
200		Q208.200.C	-
200		Q208.200.D	-

#### 4 СИММЕТРИЧНЫХ ЯЩИКА

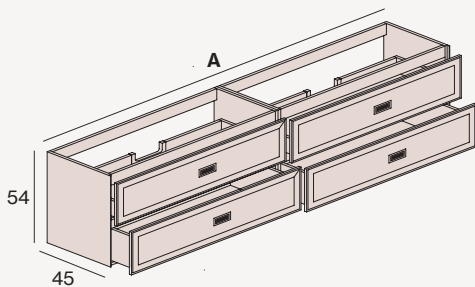

120		Q209.120.I	-
120		Q209.120.D	-
120		Q209.120.X	-
140		Q209.140.I	-
140		Q209.140.D	-
140		Q209.140.X	-
160		Q209.160.I	-
160		Q209.160.D	-
160		Q209.160.X	-
180		Q209.180.I	-
180		Q209.180.D	-
180		Q209.180.X	-
200		Q209.200.I	-
200		Q209.200.D	-
200		Q209.200.X	-

### Аксессуары

#### &Аксессуары

ДОПОЛНИТЕ  
ВАШУ МЕБЕЛЬ:  
Органайзеры, вешалки для  
полотенец, ... Стр. 148

## ПОДВЕСНЫЕ ОСНОВАНИЯ ДЛЯ РАКОВИНЫ

## 3 ЯЩИКА

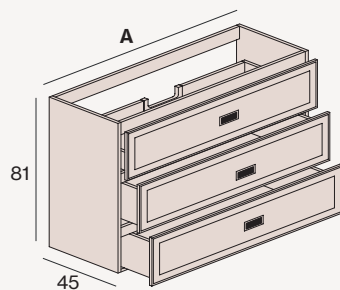

A (cm)	РАКОВИНА	REF	РЦ
60		Q213.060.C	-
70		Q213.070.C	-
80		Q213.080.C	-
90		Q213.090.C	-
100		Q213.100.I	-
100		Q213.100.C	-
100		Q213.100.D	-



- Асимметричные композиции имеют следующую модуляцию: 120 (80 + 40), 140 (100 + 40), 160 (100 + 60), 180 (120 + 60), 200 (120 + 80). Доступны другие конфигурации.
- Специальная мебель: для промежуточных измерений по ширине и / или высоте возьмите цену непосредственно большего размера. Доступен специальный фон размером от 39 до 45см.

- С Центральная раковина
- D Правая раковина
- I Левая раковина
- X Двойная раковина

## ПОДВЕСНЫЕ МОДУЛИ

## 1 ЯЩИК / ШКАФЧИК

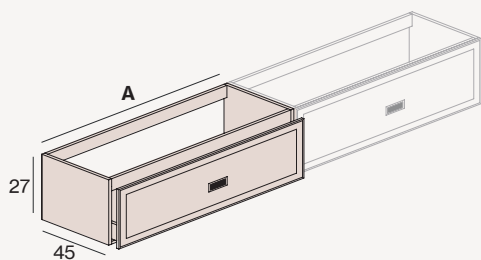

A (cm)	REF	РУЧКА	ПЦ
40	Q101.040.M	-	-
60	Q101.060.M	-	-
70	Q101.070.M	-	-
80	Q101.080.M	-	-
90	Q101.090.M	-	-
100	Q101.100.M	-	-
120	Q101.120.M	-	-
140	Q101.140.M	-	-

## 2 ЯЩИКА

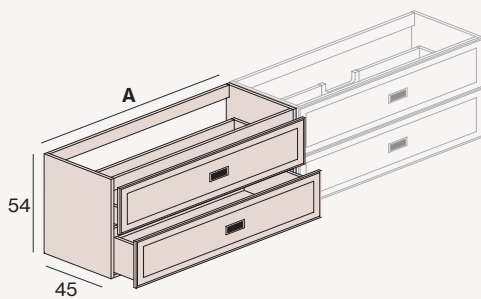

40	Q201.040.M	-	-
60	Q201.060.M	-	-
70	Q201.070.M	-	-
80	Q201.080.M	-	-
90	Q201.090.M	-	-
100	Q201.100.M	-	-
120	Q201.120.M	-	-
140	Q201.140.M	-	-

## 3 ЯЩИКА

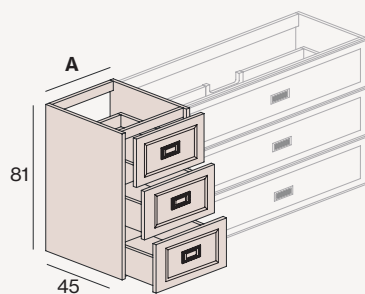

40	Q313.040.M	-	-
60	Q313.060.M	-	-
70	Q313.070.M	-	-
80	Q313.080.M	-	-
90	Q313.090.M	-	-
100	Q313.100.M	-	-

**&Аксессуары**

ДОПОЛНИТЕ  
ВАШУ МЕБЕЛЬ:  
Органайзеры, вешалки для  
полотенец, ... Стр. 148

· Вы можете создать свою индивидуальную мебель, добавив модули справа и / или слева от выбранной основы умывальника. Укажите их положение.



# Alma by CIRCULO CUADRADO

Характеристики и оснащение	142
Персонализируйте вашу мебель Alma	143
Подвесные основания для раковины	144
Подвесные модули	146
Аксессуары Atelier	148



## DECOSPACE SYSTEM

Система, которая включает в себя поставку компактного сифона и полированного хромированного клапана с защелкой. Это решение позволяет избежать блокировки верхнего ящика, увеличивая вместимость. и эстетика интерьера, поскольку все помещения скрыты.



## 4D МЕТАЛЛИЧЕСКИЕ ЯЩИКИ HETTICH

Металлические ящики Hettich или Blum антрацитового цвета и сверхтонкий профиль 12 мм с 4 регулировками. Направляющие полного извлечения и прогрессивной тормозной системы.



## НА ЗАКАЗ

Эта коллекция допускает изготовление на заказ. В случае промежуточных измерений высоты и ширины цена следующей более высокой меры.



## АНТРАЦИТ FULLCOLOR

Концепция дизайна интерьера, согласно которой все материалы внутри мебели выполнены в цвете антрацит. Мебель с лакированной отделкой внутри покрыта лаком антрацита.



## DURALACK SYSTEM

Лаковые покрытия содержат упрочняющие добавки, которые придают окончательной отделке высокую устойчивость к истиранию.



## PUSH AND SLOW

Ящики с системой открывания без ручек Push имеют систему синхронизации, которая позволяет открывать их нажатием в любой точке на передней панели. При этом закрытие происходит постепенно и бесшумно.



## DECOFIX SYSTEM

Система крепления к стене с высокой степенью защиты, выдерживающая нагрузку более 240 кг.



## DECOBUILD SYSTEM

Мебель, сделанная из 19-миллиметровых досок, склеена между собой скобами, обеспечивая чистый эстетический вид без видимой фурнитуры и предлагая лучшую прочность и долговечность.



## WOOD PROTECT SYSTEM

Деревянная доска Марино или массивная древесина защищены от внешних воздействий натуральными маслами, которые учитывают текстуру и характер древесины.



## ATELIER SYSTEM

В отделке многослойной доски или массивной древесины детали выбираются пронумерованными, чтобы обеспечить непрерывность текстуры по всей мебели.

## Сконфигурируйте и персонализируйте свою мебель Alma

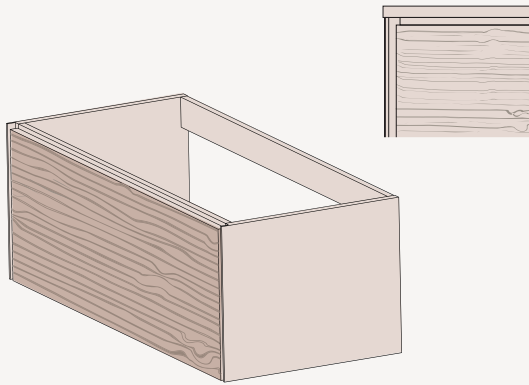

Фасад Деревянный

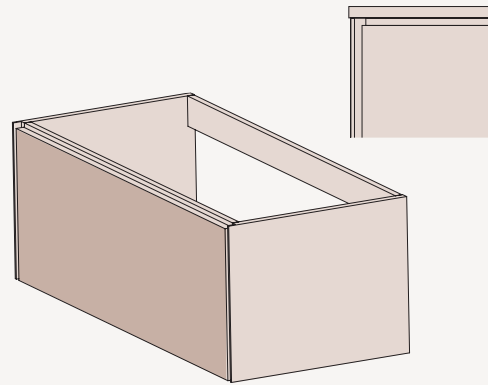

Фасад Лакированный

### A Выберите цвет мебельной конструкции

#### Лакированный



### B Выберите цвет передней панели PUSH

#### Лакированный



#### Деревянная доска Марино / шпон дуба и ореха

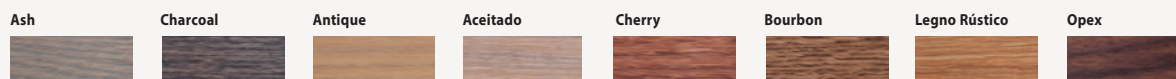

#### Древесина Масиза / дуб

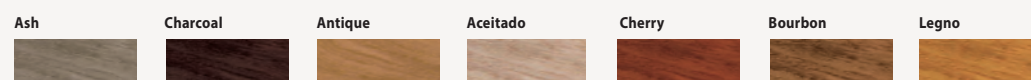

## ПОДВЕСНЫЕ ОСНОВАНИЯ ДЛЯ РАКОВИНЫ

## 1 ЯЩИК

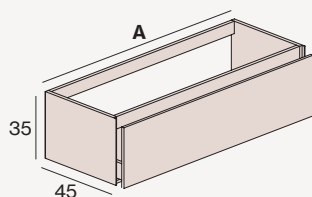

## 2 АСИММЕТРИЧНЫХ ЯЩИКА

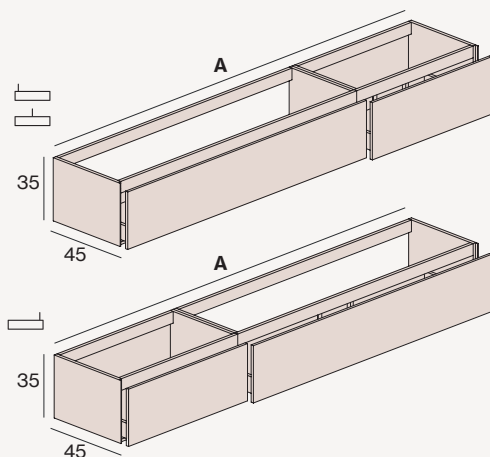

## 2 СИММЕТРИЧНЫХ ЯЩИКА

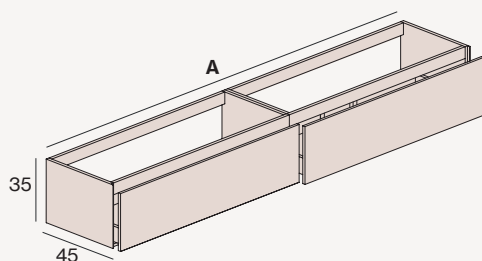

A (cm)	РАКОВИНА	REF	ЛАК	ДЕРЕВЯННАЯ ДОСКА МАРИНО	ДРЕВЕСИНА МАСИЗА
(только спереди, лакированная структура)					
60		A101.060.C	-	-	-
70		A101.070.C	-	-	-
80		A101.080.C	-	-	-
90		A101.090.C	-	-	-
100		A101.100.I	-	-	-
100		A101.100.C	-	-	-
100		A101.100.D	-	-	-
120		A101.120.I	-	-	-
120		A101.120.C	-	-	-
120		A101.120.D	-	-	-
120		A101.120.X	-	-	-
140		A101.140.I	-	-	-
140		A101.140.C	-	-	-
140		A101.140.D	-	-	-
140		A101.140.X	-	-	-
120		A102.120.I	-	-	-
120		A102.120.C	-	-	-
120		A102.120.D	-	-	-
140		A102.140.I	-	-	-
140		A102.140.C	-	-	-
140		A102.140.D	-	-	-
160		A102.160.I	-	-	-
160		A102.160.C	-	-	-
160		A102.160.D	-	-	-
180		A102.180.I	-	-	-
180		A102.180.C	-	-	-
180		A102.180.D	-	-	-
200		A102.200.I	-	-	-
200		A102.200.C	-	-	-
200		A102.200.D	-	-	-
120		A103.120.I	-	-	-
120		A103.120.D	-	-	-
120		A103.120.X	-	-	-
140		A103.140.I	-	-	-
140		A103.140.D	-	-	-
140		A103.140.X	-	-	-
160		A103.160.I	-	-	-
160		A103.160.D	-	-	-
160		A103.160.X	-	-	-
180		A103.180.I	-	-	-
180		A103.180.D	-	-	-
180		A103.180.X	-	-	-
200		A103.200.I	-	-	-
200		A103.200.D	-	-	-
200		A103.200.X	-	-	-



- Асимметричные композиции имеют следующую модуляцию: 120 (80 + 40), 140 (100 + 40), 160 (100 + 60), 180 (120 + 60), 200 (120 + 80). Доступны другие конфигурации.
- Специальная мебель: для промежуточных измерений по ширине и / или высоте возьмите цену непосредственно большего размера.
- Шкаф высотой 35 не имеет системы Decospace. Если установка позволяет, его можно заказать без доплаты.

**&Аксессуары**

ДОПОЛНИТЕ  
ВАШУ МЕБЕЛЬ:  
Органайзеры, вешалки для  
полотенец, ... Стр. 148

- C Центральная раковина
- D Правая раковина
- I Левая раковина
- X Двойная раковина



## ПОДВЕСНЫЕ ОСНОВАНИЯ ДЛЯ РАКОВИНЫ

## 2 ЯЩИКА

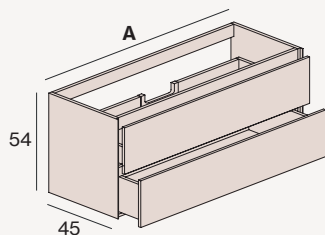

## 1 ЯЩИК + ДЕКОРАТИВНЫЙ

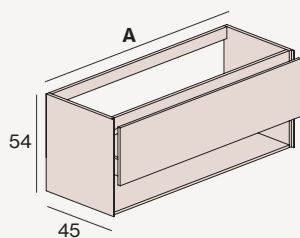

## 4 АСИММЕТРИЧНЫХ ЯЩИКА

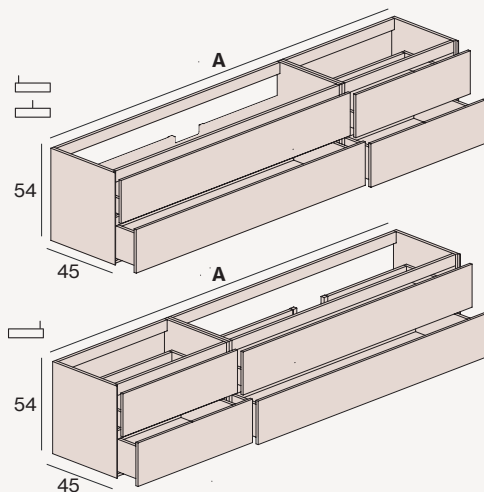

A (cm)	РАКОВИНА	REF	ЛАК	ДЕРЕВЯННАЯ ДОСКА МАРИНО	ДРЕВЕСИНА МАСИЗА
(только спереди, лакированная структура)					
60		A202.060.C	-	-	-
70		A202.070.C	-	-	-
80		A202.080.C	-	-	-
90		A202.090.C	-	-	-
100		A202.100.I	-	-	-
100		A202.100.C	-	-	-
100		A202.100.D	-	-	-
120		A202.120.I	-	-	-
120		A202.120.C	-	-	-
120		A202.120.D	-	-	-
120		A202.120.X	-	-	-
140		A202.140.I	-	-	-
140		A202.140.C	-	-	-
140		A202.140.D	-	-	-
140		A202.140.X	-	-	-

60		A203.060.C	-	-	-
70		A203.070.C	-	-	-
80		A203.080.C	-	-	-
90		A203.090.C	-	-	-
100		A203.100.I	-	-	-
100		A203.100.C	-	-	-
100		A203.100.D	-	-	-
120		A203.120.I	-	-	-
120		A203.120.C	-	-	-
120		A203.120.D	-	-	-
120		A203.120.X	-	-	-
140		A203.140.I	-	-	-
140		A203.140.C	-	-	-
140		A203.140.D	-	-	-
140		A203.140.X	-	-	-

120		A208.120.I	-	-	-
120		A208.120.C	-	-	-
120		A208.120.D	-	-	-
140		A208.140.I	-	-	-
140		A208.140.C	-	-	-
140		A208.140.D	-	-	-
160		A208.160.I	-	-	-
160		A208.160.C	-	-	-
160		A208.160.D	-	-	-
180		A208.180.I	-	-	-
180		A208.180.C	-	-	-
180		A208.180.D	-	-	-
200		A208.200.I	-	-	-
200		A208.200.C	-	-	-
200		A208.200.D	-	-	-

**&Аксессуары**

ДОПОЛНИТЕ  
ВАШУ МЕБЕЛЬ:  
Органайзеры, вешалки для  
полотенцев, ... Стр. 148

- С Центральная раковина
- D Правая раковина
- I Левая раковина
- X Двойная раковина

## ПОДВЕСНЫЕ ОСНОВАНИЯ ДЛЯ РАКОВИНЫ

## 4 СИММЕТРИЧНЫХ ЯЩИКА

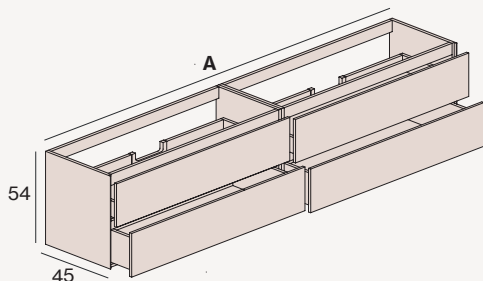

A (cm)	РАКОВИНА	REF	ЛАК	ДЕРЕВЯННАЯ ДОСКА МАРИНО	ДРЕВЕСИНА МАСИЗА
(только спереди, лакированная структура)					
120		A209.120.I	-	-	-
120		A209.120.D	-	-	-
120		A209.120.X	-	-	-
140		A209.140.I	-	-	-
140		A209.140.D	-	-	-
140		A209.140.X	-	-	-
160		A209.160.I	-	-	-
160		A209.160.D	-	-	-
160		A209.160.X	-	-	-
180		A209.180.I	-	-	-
180		A209.180.D	-	-	-
180		A209.180.X	-	-	-
200		A209.200.I	-	-	-
200		A209.200.D	-	-	-
200		A209.200.X	-	-	-

## ПОДВЕСНЫЕ МОДУЛИ

## 1 ЯЩИК / ШКАФЧИК

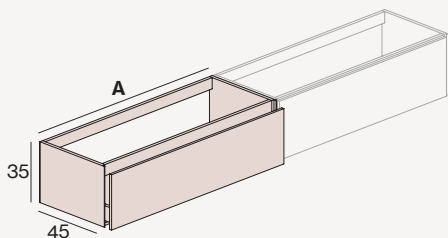

A (cm)	REF	ЛАК	ДЕРЕВЯННАЯ ДОСКА МАРИНО	ДРЕВЕСИНА МАСИЗА
(только спереди, лакированная структура)				
30	A101.030.M	-	-	-
40	A101.040.M	-	-	-
60	A101.060.M	-	-	-
70	A101.070.M	-	-	-
80	A101.080.M	-	-	-
90	A101.090.M	-	-	-
100	A101.100.M	-	-	-
120	A101.120.M	-	-	-
140	A101.140.M	-	-	-

## 2 ЯЩИКА / ШКАФЧИК

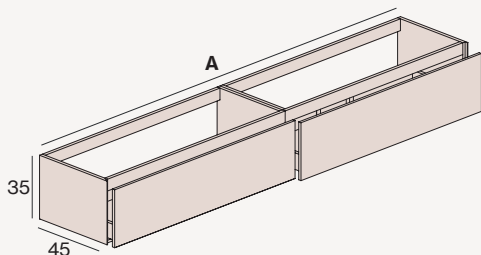

120	A103.120.M	-	-	-
140	A103.140.M	-	-	-
160	A103.160.M	-	-	-
180	A103.180.M	-	-	-
200	A103.200.M	-	-	-



· Вы можете создать свою индивидуальную мебель, добавив модули справа и / или слева от выбранной основы умывальника. Укажите их положение.

**&Аксессуары**

ДОПОЛНИТЕ  
ВАШУ МЕБЕЛЬ:  
Органайзеры, вешалки для  
полотенца, ... Стр. 148

- С Центральная раковина
- D Правая раковина
- I Левая раковина
- X Двойная раковина

## ПОДВЕСНЫЕ МОДУЛИ

## ДЕКОРАТИВНЫЙ

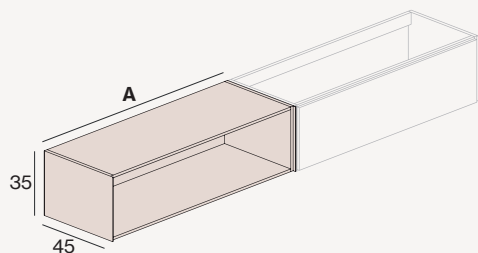

A (cm)	REF	ЛАК
30	A104.030.M	-
40	A104.040.M	-
60	A104.060.M	-
70	A104.070.M	-
80	A104.080.M	-

## ДЕКОРАТИВНЫЕ 2 ПОЛКИ

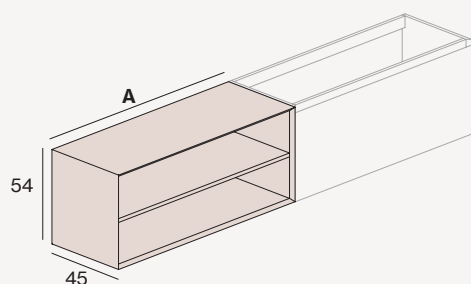

30	A207.030.M	-
40	A207.040.M	-
60	A207.060.M	-
70	A207.070.M	-
80	A207.080.M	-

## 2 ЯЩИКА

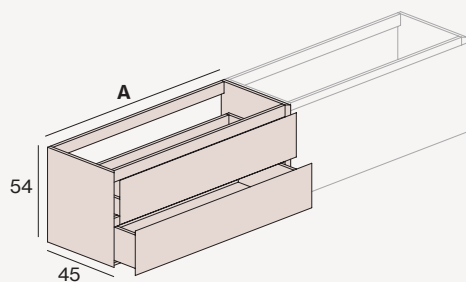

A (cm)	REF	ЛАК	ДЕРЕВЯННАЯ ДОСКА МАРИНО	ДРЕВЕСИНА МАСИЗА
(только спереди, лакированная структура)				
30	A201.030.M	-	-	-
40	A201.040.M	-	-	-
60	A201.060.M	-	-	-
70	A201.070.M	-	-	-
80	A201.080.M	-	-	-
90	A201.090.M	-	-	-
100	A201.100.M	-	-	-
120	A201.120.M	-	-	-
140	A201.140.M	-	-	-

## 1 ЯЩИК + ДЕКОРАТИВНЫЙ

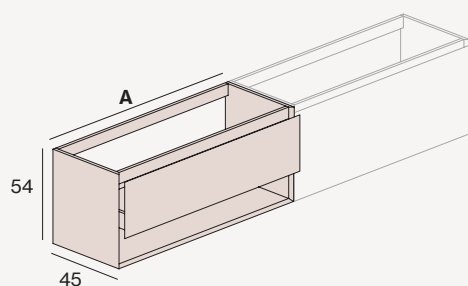

30	A203.030.M	-	-	-
40	A203.040.M	-	-	-
60	A203.060.M	-	-	-
70	A203.070.M	-	-	-
80	A203.080.M	-	-	-
90	A203.090.M	-	-	-
100	A203.100.M	-	-	-
120	A203.120.M	-	-	-
140	A203.140.M	-	-	-



· Вы можете создать свою индивидуальную мебель, добавив модули справа и / или слева от выбранной основы умывальника. Укажите их положение.

**&Аксессуары**

ДОПОЛНИТЕ  
ВАШУ МЕБЕЛЬ:  
Органайзеры, вешалки для  
полотенец, ... Стр. 148



# Аксессуары для мебели ванной комнаты **Atelier**

Внутренние элементы	150
Мебельные ножки	151
Внешние элементы	152

### ВНУТРЕННИЕ ЭЛЕМЕНТЫ

#### ORGADRAW

Набор организаторов.



Антрацит



REF	РЦ
CM1	-

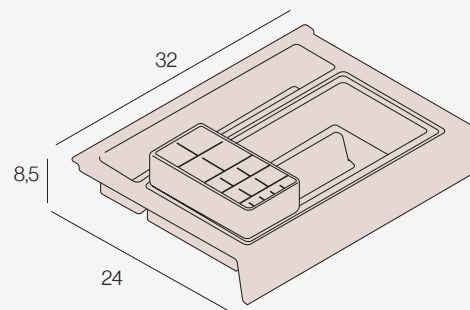

#### ORGASTRIP

Система перегородок с направляющими для верхнего ящика.

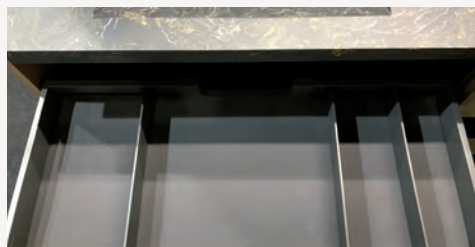

Антрацит

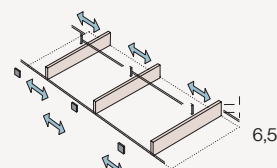

A	REF	ПЕРЕГОРОДКИ	РЦ
30	CM2.030	1	-
40	CM2.040	1	-
60	CM2.060	2	-
70	CM2.070	2	-
80	CM2.080	3	-
90	CM2.090	3	-
100	CM2.100	4	-
120	CM2.120	4	-
140	CM2.140	4	-

#### Дополнительный разделитель

CM2.010	1	-
---------	---	---

#### ЗАЩИТА ЯЩИКА

Нескользящая защитная пленка для ящика.



Цвета

Жемчужный Черепичный



A	ЖЕМЧУЖНЫЙ		ЧЕРЕПИЧНЫЙ	
	REF	РЦ	REF	РЦ
30	CM3.030	-	CM4.030	-
40	CM3.040	-	CM4.040	-
60	CM3.060	-	CM4.060	-
70	CM3.070	-	CM4.070	-
80	CM3.080	-	CM4.080	-
90	CM3.090	-	CM4.090	-
100	CM3.100	-	CM4.100	-
120	CM3.120	-	CM4.120	-
140	CM3.140	-	CM4.140	-

### МЕБЕЛЬНЫЕ НОЖКИ

#### МЕТАЛЛИЧЕСКАЯ КОНСТРУКЦИЯ ДЛЯ ШКАФА Н54

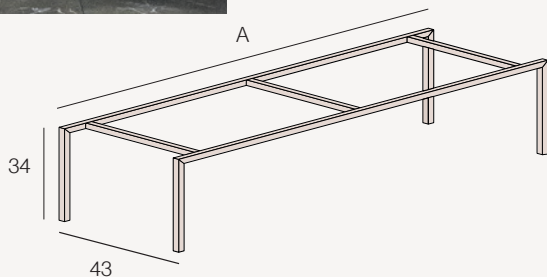

A	REF	ЧЁРНЫЙ	ЦВЕТ
60	CM5.060	-	-
70	CM5.070	-	-
80	CM5.080	-	-
90	CM5.090	-	-
100	CM5.100	-	-
120	CM5.120	-	-
140	CM5.140	-	-
160	CM5.160	-	-
180	CM5.180	-	-
200	CM5.200	-	-

Измерение низа конструкции примерно на 2 сантиметра ниже низа мебели, чтобы не мешать фасадам.

#### Цвета



#### НОЖКИ Н3

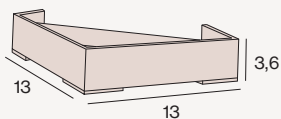

Хром  
глянцевый

REF	РЦ
CM6	-

Комплект из 4 шт.

#### НОЖКИ Н7

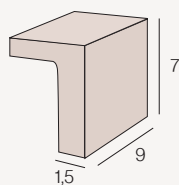

Хром  
глянцевый

REF	РЦ
CM7	-

Комплект из 4 шт.

### ВНЕШНИЕ ЭЛЕМЕНТЫ

#### БОКОВАЯ СТОЙКА ДЛЯ ПОЛОТЕНЦЕВ

Блестящая хромированная вешалка для полотенец для установки сбоку от мебели.

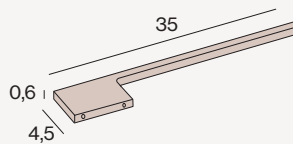
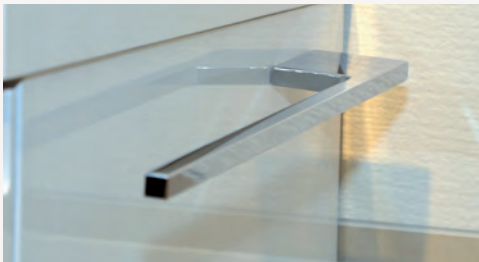

ЦВЕТ	REF	РЦ
Хром глянцевый	CM8.CV	-
Чёрный глянцевый	CM8.BK	-
Цвет (таблица лаковый)	CM8.CO	-

#### Цвета



#### СТОЙКА ДЛЯ ПОЛОТЕНЕЦ

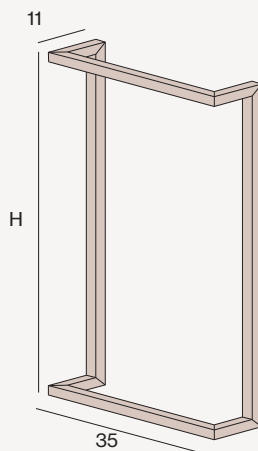

H	ЦВЕТ	REF	РЦ
75	Чёрный матовый	CM9.75.BK	-
75	Цвет (таблица лаковый)	CM9.75.CO	-
85	Чёрный матовый	CM9.85.BK	-
85	Цвет (таблица лаковый)	CM9.85.CO	-

H = 85 см для тумбы со встроенной раковиной.

H = 75 см для тумбы с умывальником на столешнице.

#### Цвета





### ВНЕШНИЕ ЭЛЕМЕНТЫ

#### НИЖНЯЯ ПОДСВЕТКА МЕБЕЛИ

Освещение под мебелью, под навесной столешницей, навесным шкафом или колонной.

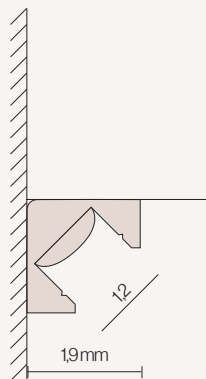

СВЕТ	ЦВЕТ °K	ПОТРЕБЛЕНИЕ	МОЩНОСТЬ	УПЛОТНЕНИЕ	ДРАЙВЕР	МАТЕРИАЛ
LED	4000°K Нейтральный	4,8W	400 LUMENS линейный метр	IP67	включено	АЛЮМИНИЙ

Настройте свой светодиод в 3000°K или 4200°K без дополнительной платы. Стандарт 5500°K.

#### РЕГУЛИРОВКА НА СТЕНЕ

Регулировочная планка между стенами.



A	REF	РЦ
60	CM10.060	-
70	CM10.070	-
80	CM10.080	-
90	CM10.090	-
100	CM10.100	-
120	CM10.120	-
140	CM10.140	-
160	CM10.160	-
180	CM10.180	-
200	CM10.200	-

Фактический размер светодиодного освещения на 4 сантиметра меньше ширины шкафа, поэтому его не видно сбоку.

H	REF	ЛАК	ДЕРЕВЯННАЯ ДОСКА МАРИНО
27	CM15.27	-	-
35	CM15.35	-	-
54	CM15.54	-	-
81	CM15.81	-	-

X определяется в соответствии с потребностями.



# 02

## Casual

### Мебель для ванной

Тенденция, свежесть, повседневность.

# Play

Свобода сочинять, модулировать,  
раскрашивать каждый проект.





▲ Ванна  
*Orion Solid Surface*



339

Вспомогательный  
*Металлический стеллаж  
с двойной полкой*



333



Предмет мебели  
2 ящика баул плюс  
внутренний ящик/ передняя  
часть стекло

 242

Столешница  
В комплекте с декорацией  
tarquina negro

 272

Зеркало в рамке  
Metalsquare квадрат с  
подвижным увеличительным  
зеркалом

 307

Декоративный свет  
Ledarc

 320



◀ Передняя  
стеклянная деталь  
с металлическим  
профилем и  
встроенной ручкой  
с текстурированным  
стеклом по цвету из  
таблицы лаков





Зеркало в рамке  
*Metalsquare*

Подвесной светильник  
*Ledarc*



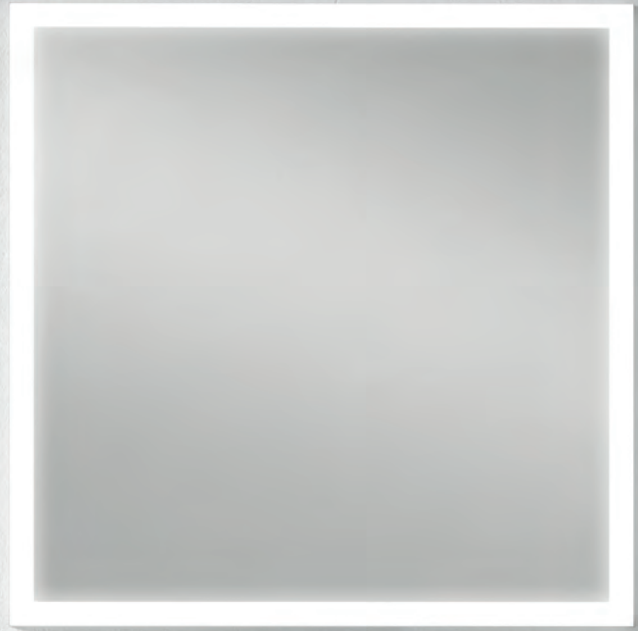



◀ Предмет мебели

*1 ящик баул плюс  
внутренний ящик /  
передняя часть стекло*



239

Столешница

*Плоская Ceratcolor  
Умывальник Ceratcolor  
Circus*



290

Зеркало  
с подсветкой

*Fronled*



304

Вспомогательная

*Скамейка из металла  
с лакированной  
столешницей*



335

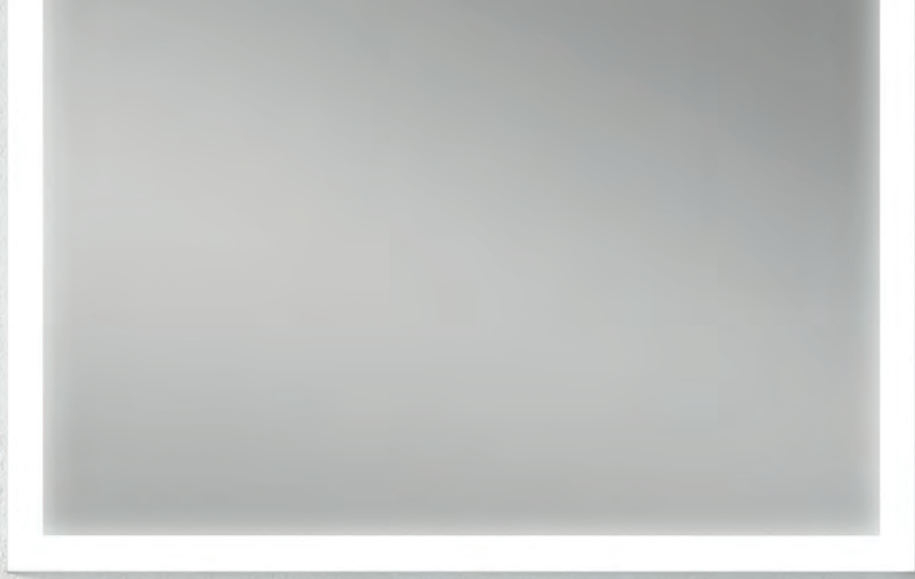



▲ Керамический умывальник, окрашенный в тот же цвет, что и мебель, доступно до 8 цветов

◀ Фасадный шкаф из лакированного текстурированного стекла того же цвета, что и шкаф доступно 18 цветов

▼ Вспомогательная скамья







- ◀ Предмет мебели  
4 ящика / Incolor ручка,  
лакированная отделка  
Металлическая конструкция с  
декоративными ножками



241

- Столешница  
Плоская Solid Surface  
Умывальник Solid  
Surface Cuadro



289

- Зеркало в рамке  
Corner адаптированное



308

- Декоративный свет  
Ledcirc



321

- Вспомогательный  
шкаф с двумя дверцами  
и декоративный



331

- Ванна  
Borealis Solid Surface



338

Деталь интерьера мебели. ►  
Металлические ящики 4D  
с полным выдвижением и  
бесшумным торможением.  
Верхний ящик умывальника с  
распределительным сифоном

▼ Зеркало Corner с лакированной кромкой









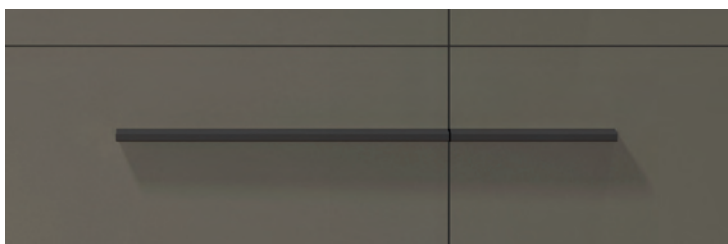
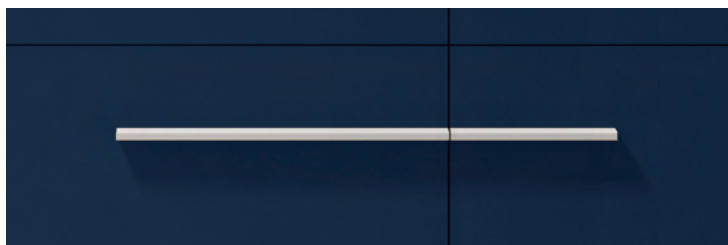
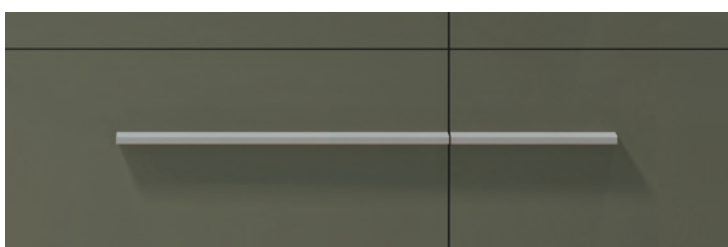





◀ Персонализируйте свой цвет мебели с помощью любого из 18 цветов из таблицы лаков как на самой мебели, так и на алюминиевой ручке с эпоксидным лаком





- ◀ Предмет мебели  
*2 ящика + декоративное  
отверстие / Incolor ручка*  241
  
- Столешница  
*Plana Solid Mineral*  288  
*Умывальник на столешнице Smile*
  
- Гладкое зеркало  
*Round гладкое*  300
  
- Вспомогательная  
*Деревянная полка Complet*  332  
*металлическая настенная  
вешалка для полотенец*  334



239

### Передний шкаф ▶

2 лакированных ящика / *Black* ручка  
Боковая металлическая вешалка  
для полотенец



306

### Зеркало в рамке

*Metalsquareled*



321

### Декоративный свет

*Ledcirc*



330

### Вспомогательные

Шкаф 2-х дверная витрина  
/ Вспомогательная скамья



335





244-245

### Предмет мебели

Модуль с 2 ящиками и модуль с 1 ящиком,  
столешница из древесины Nature / Black ручка

284

### Столешница

Плоская с отделкой Madera Nature  
умывальник керамколор Circus

277

306

Зеркало в рамке  
Metalroundled







320

Декоративный свет  
*Ledpoint*



332

Вспомогательная  
Декоративная полка *Complect*



339

Ванна  
*Orion Solid Surface*





▲ Деталь black ручка



◀ Декоративный свет  
*Ledpoint*

Вспомогательная  
Декоративная полка  
*Compleat*



▲ Зеркала в металлической  
раме со встроенной  
светодиодной подсветкой





▲ Вспомогательная  
*Декоративная колонна*

 329



Предмет мебели

2 лакированных ящика / Curve ручка  
Модуль декоративный боковой

 239

Встроенная столешница

доска Мурал

 272

Зеркало

Eyeled

 305

Вспомогательная

Вспомогательный шкаф с  
декоративными 2 дверцами

 331



◀ Переднее зеркало с прорезями и подсветкой Eyeled



▲ Боковая деталь декоративного модуля

 338

Ванна ▶  
*Leo Solid Surface*







Предмет мебели  
2 ящика и шкаф с 1 ящиком с  
декоративным отверстием /  
лакированной Lineal ручкой



Столешница  
Плоская дуб масизо раковина  
со столешницей Sora



Зеркало с подсветкой ▲  
Circled





▲ Плоская столешница из дуба масизо



▲ Ручка с Lineal фрезеровкой



238

### Предмет мебели ▶

Лакированная скамейка  
с 2 ящиками / *Inglete* ручка



268

### Столешницы

Встроенная стена из *Solid Mineral* на заказ /  
Плоская верхняя часть  
из *Solid Mineral* на заказ



302

### Зеркало с подсветкой

*Filed*



321

### Декоративный свет

*Circled*



328

### Вспомогательная

Колонна двухдверная  
лакированная





Вспомогательные ▶

Колонна 2 двери / с нажимной ручкой  
*push / вспомогательная скамья*

Ванна

*Leo Solid Surface*



▲ Элемент ручки под углом 45°









◀ Предмет мебели

1 ящик / лакированная боковая часть и лицевая панель из *Madera Nature* / ручка-поручень / лакированная



238

Встроенная столешница

*Solid Mineral standard*



264

Зеркало

*Гладкое LED 5X*



300-310

Вспомогательная

*Настенная вешалка для полотенец, лакированная*



334

Освещение

*Зеркальный настенный светильник Ledin*



318



▲ Ванна  
*Borealis Solid Surface*

Декоративный свет  
*Ledpoint*





Предмет мебели  
2 ящика и 1 дверца / боковая рама  
из древесины Nature и лакированная  
передняя часть / ручка в Neo



Встроенная столешница  
Solid Mineral  
сместен влево



Зеркало с подсветкой  
Circled



Вспомогательные  
1 дверной шкаф  
подставка для  
полотенец





◀ Вешалка  
металлическая  
напольная для  
полотенец. Доступно  
в лакированных  
цветах



◀ Деталь верхнего  
ящика с  
распределителем



◀ Деталь  
Ручка Neo



239



243



284



300



328



339



319

### Предмет мебели ▶

2 ящика + металлический каркас  
из дерева Nature / ручка Push

### Столешница

Плана Древесина Nature  
раковина со столешницей  
Ceramacolor

### Зеркало

Гладкое адаптированное

### Вспомогательная

Композиция, состоящая  
из 2-дверной колонны и  
лакированной 1-дверной колонны

### Ванна

Leo Solid Surface

### Освещение

Зеркальный настенный  
светильник Ledbar











- ▲ Металлические конструкции могут быть выполнены в любом цвете из таблицы лаков

Предмет мебели  
2 ящика баул / ручка Line

Плоская столешница  
Лакированная / раковина Solid Surface

Зеркало с подсветкой  
Spinled





332



334

### Вспомогательные

*Декоративная полка Complet*

*Настенная металлическая вешалка для  
полотенец Лакированный 2-дверный шкаф*

*Металлический стеллаж с двойной полкой*



339

### Ванна

*Leo Solid Surface*



328







334







- ◀ Предмет мебели  
*1 ящик и 1 ящик баул / ручка - лакированная отделка*  242
- Плоская столешница  
*Solid Mineral*  288
- Раковина  
*Totem Solid Surface*  283
- Зеркало с подсветкой  
*Spined*  303



◀ Предмет мебели  
*1 ящик и 1 ящик баул /  
ручка - лакированная*

Столешница  
*Plana Solid mineral*

Раковина ▶  
*Totem Solid Surface*

Зеркало с подсветкой  
*Spinled*





- ▲ Предмет мебели  
1 ящик / ручка рамка лакированная  
отделка Металлическая конструкция  
с декоративными ножками с полкой  
из дымчатого стекла

 238

 243

- Встроенная столешница  
*Solid Mineral*

 264

- Гладкое зеркало  
Зеркало с настенным  
светильником Ledbar

 300

 319





Декоративный свет  
*Ledcirc*

Ванна  
*Leo Solid Surface*



▼ Деталь передней рамы



Ванна ►  
*Leo Solid Surface*

Декоративный свет  
*Ledcirc*



▲ Структура  
*Деталь металлической конструкции с дымчатым стеклом*





▲ Предмет мебели  
Металлическая конструкция  
на ножках с полкой из  
дымчатого стекла и  
вешалкой для полотенец

Встроенная столешница  
*Solid Mineral Thin*

Зеркало с подсветкой  
*Rounded*



▲ Ванна  
*Vorealis Solid Surface*

Вспомогательная  
*Металлическая подставка  
для полотенца Stand*



# Step

Конкретно, как раз вовремя.

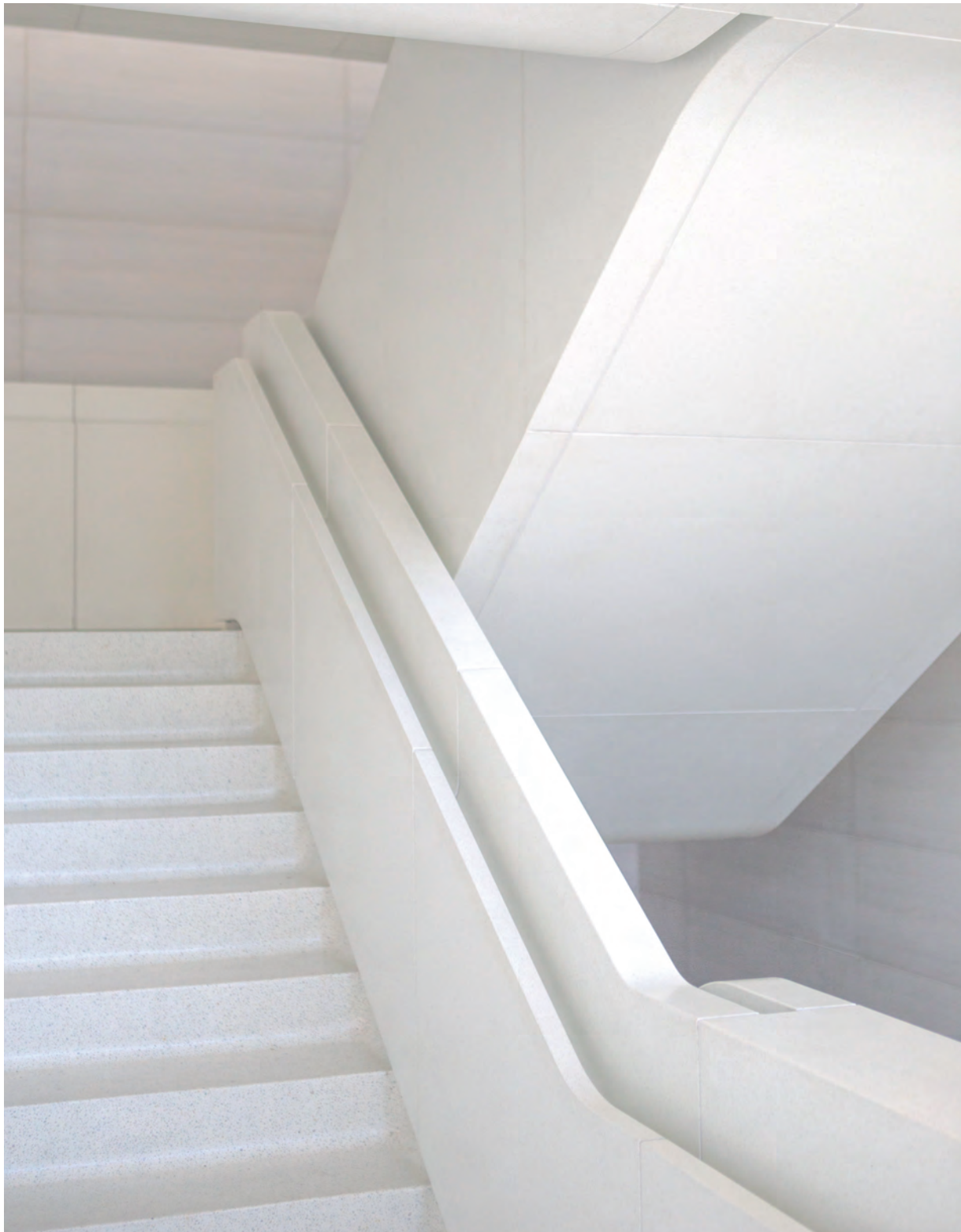

Ванна  
▼ *Borealis Solid Surface*

Вспомогательная  
*Настенная металлическая вешалка для полотенец*







Предмет мебели  
2 ящика / ручка, лакированная  
поверхность *Inglete Step*



Встроенная столешница  
*Керамика*



Зеркало с подсветкой  
*Rounded*



02 CASUAL  
МЕБЕЛЬ ДЛЯ ВАННОЙ

Передняя ▶  
деталь Inglete







256

Предмет мебели ▶

2 ящика / *Step* ручка с отделкой  
из *Sand* ламината



264

Встроенная столешница  
*Solid Mineral*



303

Зеркало с подсветкой  
*Spinled*



335

Вспомогательная  
Металлическая  
для полотенец



338

Ванна  
*Andromeda Solid Surface*







▲ Деталь текстуры ламината  
коллекция Step





▲ Предмет мебели  
2 ящика / ручка *Inglete Step*,  
матовый *Blanco* лак



256

Встроенная столешница  
*Solid Mineral Hard* двубортная



264

Гладкое зеркало  
*Гладкий / Настенный*  
светильник *Ledin*



300



318





Вспомогательная  
Настенная металлическая  
вешалка для полотенец

Вспомогательная ►  
Настенная металлическая  
вешалка для полотенец





▲ Деталь интерьера ящиков



STEP



# 02

## Техническая информация и тарифы **Casual**

DECOSAN

Bath design

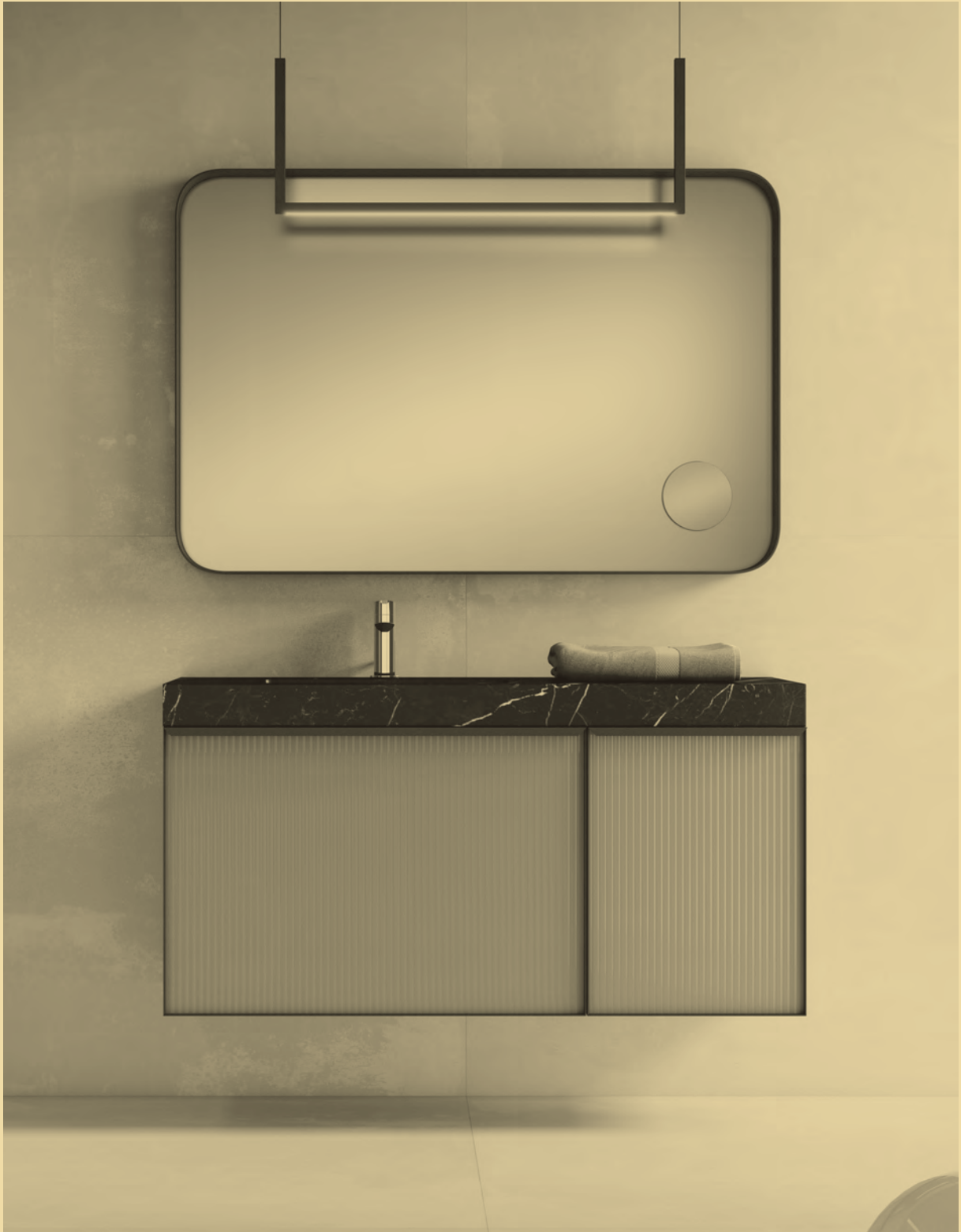

# Play

Характеристики и оснащение	232
Персонализируйте вашу мебель Play	233
Подвесные основания для раковины	238
Подвесные модули	244
Play - Дополнения	248



#### 4D МЕТАЛЛИЧЕСКИЕ ЯЩИКИ HETTICH

Металлические ящики Hettich или Blum антрацитового цвета и сверхтонкий профиль 12 мм с 4 регулировками. Направляющие полного извлечения и прогрессивной тормозной системы.



#### НА ЗАКАЗ

Эта коллекция допускает изготовление на заказ. В случае промежуточных измерений высоты и ширины цена следующей более высокой меры.



#### АНТРАЦИТ FULLCOLOR

Концепция дизайна интерьера, согласно которой все материалы внутри мебели выполнены в цвете антрацита. Мебель с лакированной отделкой внутри покрыта лаком антрацита.



#### DURALACK SYSTEM

Лаковые покрытия содержат упрочняющие добавки, которые придают окончательной отделке высокую устойчивость к истиранию.



#### PUSH AND SLOW

Ящики с системой открывания без ручек Push имеют систему синхронизации, которая позволяет открывать их нажатием в любой точке на передней панели. При этом закрытие происходит постепенно и бесшумно.



#### DECOFIX SYSTEM

Система крепления к стене с высокой степенью защиты, выдерживающая нагрузку более 240 кг.



#### DECOBUILD SYSTEM

Мебель, сделанная из 19-миллиметровых досок, склеена между собой скобами, обеспечивая чистый эстетический вид без видимой фурнитуры и предлагая лучшую прочность и долговечность.



Play позволяет легко персонализировать вашу мебель

Выберите ручку, цвет и структуру мебели всего за два шага

- 1 Выберите ручку и укажите желаемый цвет
  - 1.1 Лакированные ручки
  - 1.2 Ручки Древесина Nature
- 2 Выберите структуру мебели

**1.1** Выберите ручку Лакированная отделка лакированная

**Black**

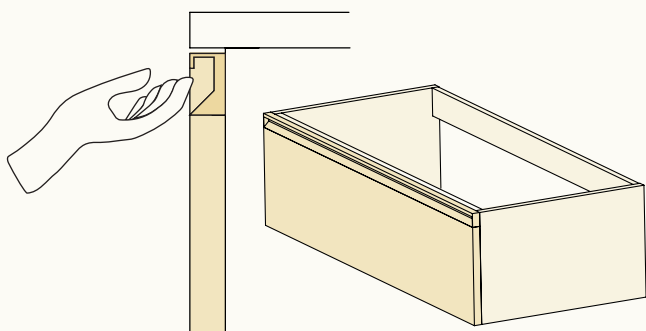

**Curve**

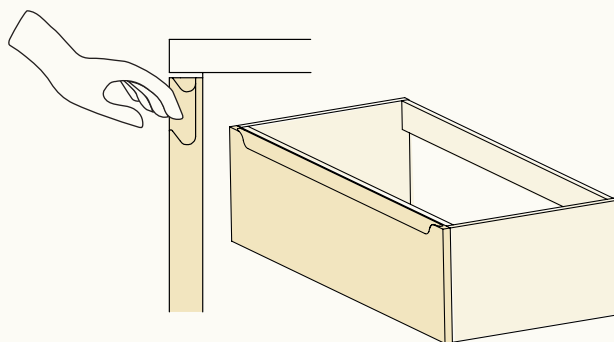

**Incolor**

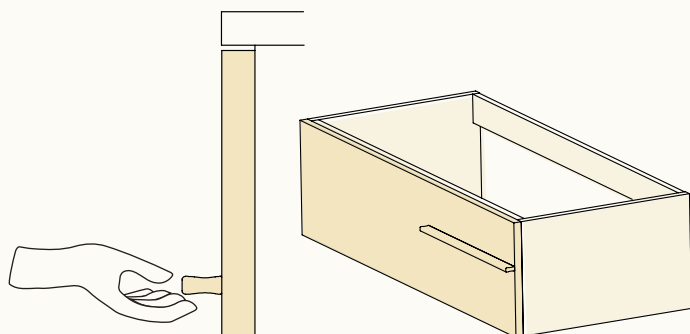

**Lineal**

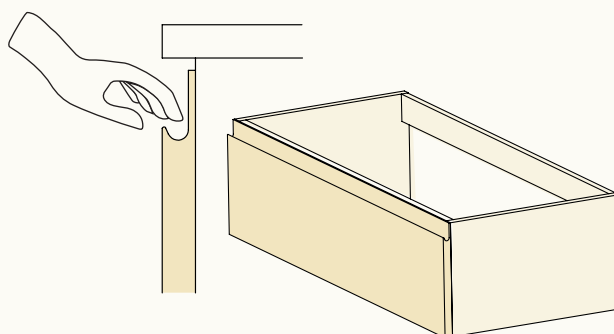

Вы можете выбрать цвет ручки отличающийся от цвета мебели.

**Inglete**

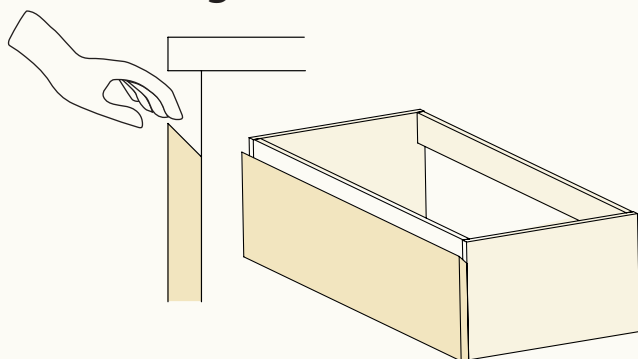

**Rail**

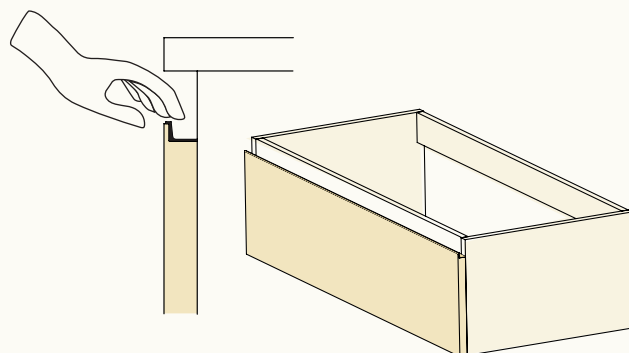

Сатинированный алюминиевый металлический профиль.

Blanco Матовый Blanco Глянцевый	Negro Матовый Negro Глянцевый	Beige Матовый Beige Глянцевый	Tierra Матовый Tierra Глянцевый	Saqi Матовый Saqi Глянцевый	Cuarzo Матовый Cuarzo Глянцевый	Moka Матовый Moka Глянцевый	Perla Матовый Perla Глянцевый	Piedra Матовый Piedra Глянцевый

### Neo

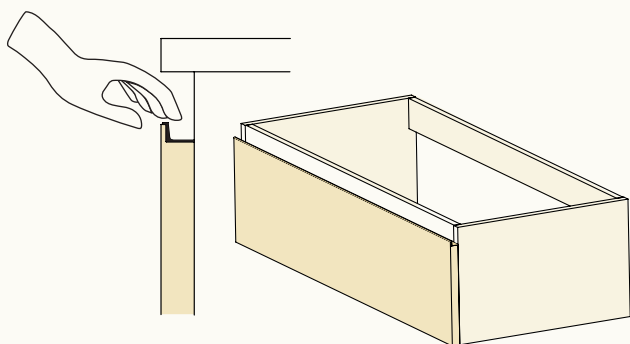

Матовый черный металлический профиль.

### Push

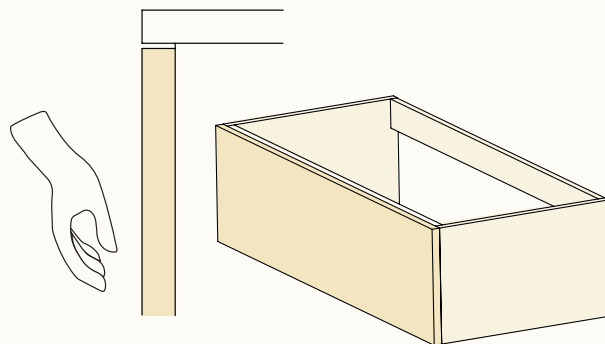

### Line

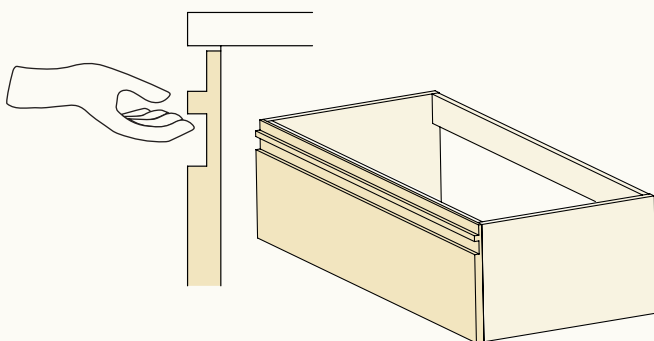

### Frame

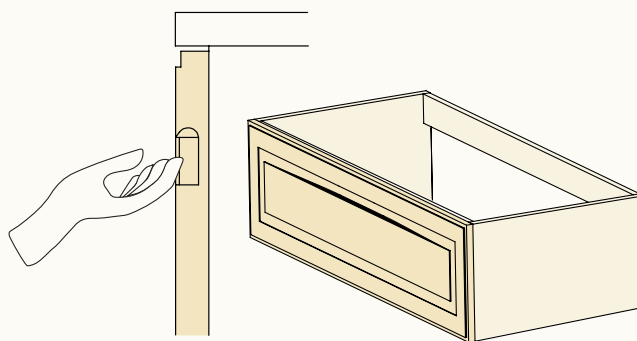

### Glass

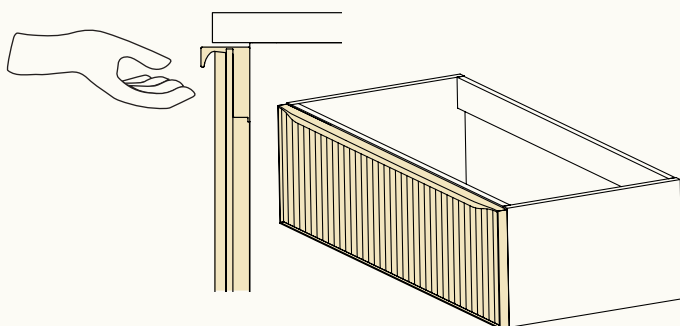

Профиль чёрный  
Вы можете выбрать цвет стекла,  
отличающегося от цвета мебели.

 Цвет RAL или NCS

RAL / NCS Матовый  
RAL / NCS Глянцевый

Асерио Матовый	Антрацита Матовый	Бурдеос Матовый	Осэано Матовый	Мента Матовый	Олива Матовый	Терракота Матовый	Алберо Матовый	Роза Матовый
Асерио Глянцевый	Антрацита Глянцевый	Бурдеос Глянцевый	Осэано Глянцевый	Мента Глянцевый	Олива Глянцевый	Терракота Глянцевый	Алберо Глянцевый	Роза Глянцевый
								

**1.2** Выберите ручку Лакированная отделкой из Древесина Nature

**Black**

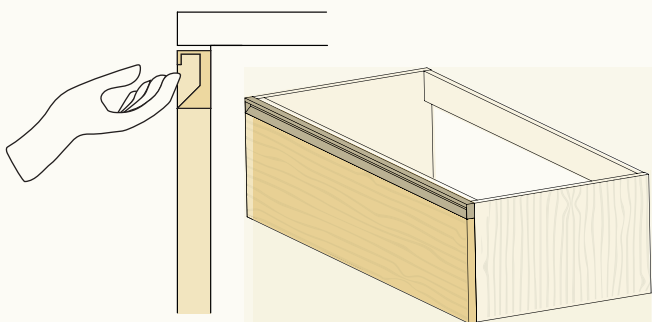

**Push**

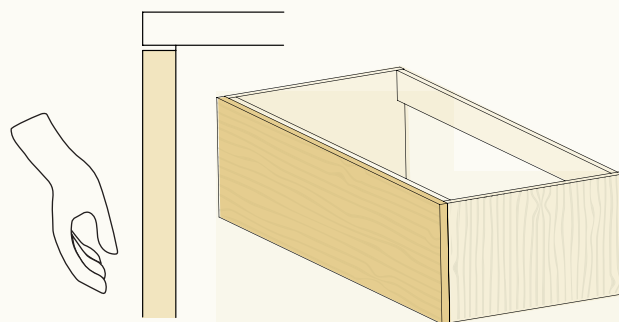

**Incolor**

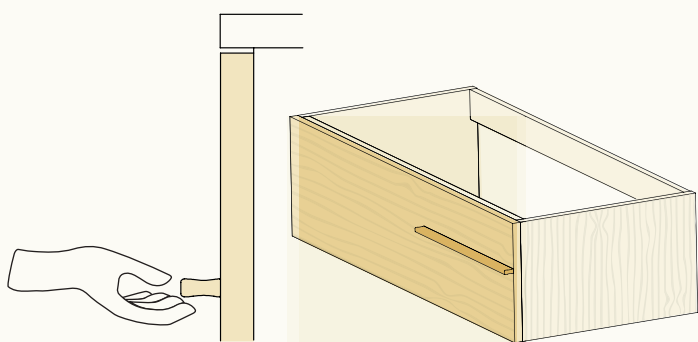

Выберите цвет ручки (глянцевый или матовый лак).

**Rail**

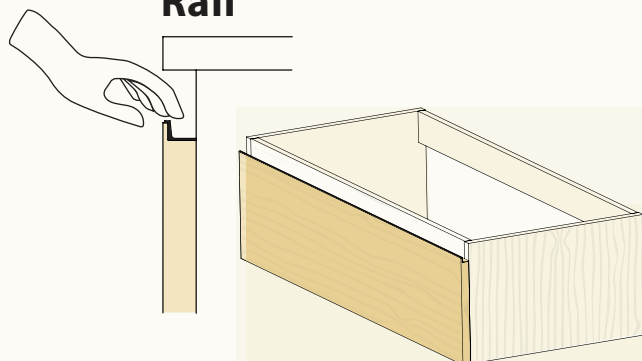

Сатинированный алюминиевый металлический профиль.

**Neo**

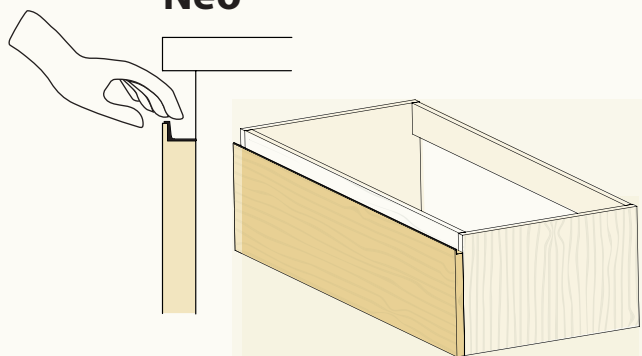

Матовый черный металлический профиль.

Carbon



Brown

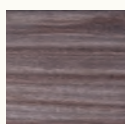

Artic

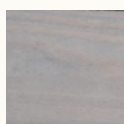

Cocoa

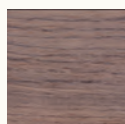

Camel

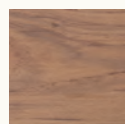

Savana

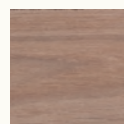

Opex

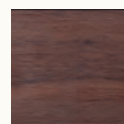

## 2 Выберите структуру вашей мебели

Во всех дизайнах Play вы можете выбрать два варианта структуры.

### Фронтальный

Ручка перекрывает структуру мебели.

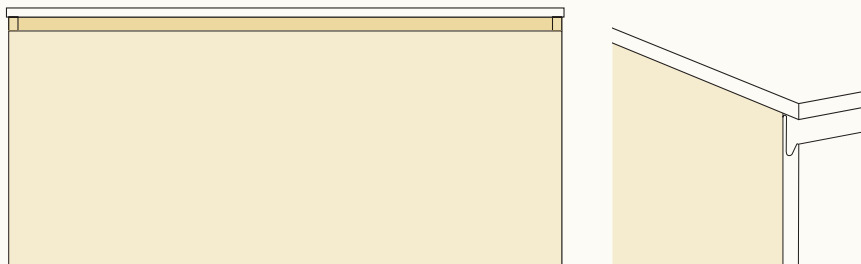

### Боковая сторона

Боковые стороны мебели воспринимаются как декоративный элемент.

- Особенно рекомендуется в случаях, когда мебель прикреплена к стене.
- В случае модуляции более чем одной базы будут видны только концы композиции.

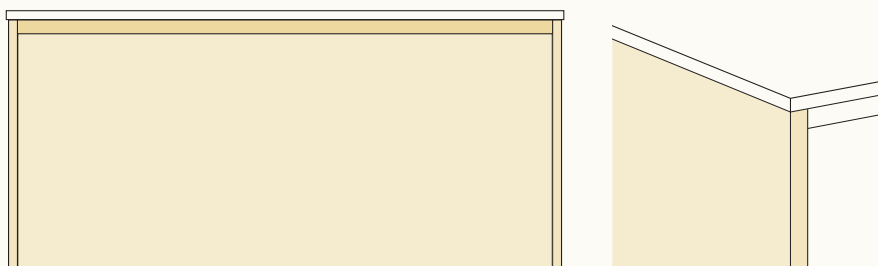

Стандартный цвет конструкции такой же, как и цвет ручки.

При желании вы можете выбрать цвет конструкции, отличающийся от цвета ручки. Указать.

Blanco Матовый Blanco Глянцевый	Negro Матовый Negro Глянцевый	Beige Матовый Beige Глянцевый	Tierra Матовый Tierra Глянцевый	Saqui Матовый Saqui Глянцевый	Suarzo Матовый Suarzo Глянцевый	Moka Матовый Moka Глянцевый	Perla Матовый Perla Глянцевый	Piedra Матовый Piedra Глянцевый
Acero Матовый Acero Глянцевый	Antracita Матовый Antracita Глянцевый	Burdeos Матовый Burdeos Глянцевый	Océano Матовый Océano Глянцевый	Menta Матовый Menta Глянцевый	Oliva Матовый Oliva Глянцевый	Terracota Матовый Terracota Глянцевый	Albero Матовый Albero Глянцевый	Rosa Матовый Rosa Глянцевый
Carbon	Brown	Artic	Cocoa	Camel	Savana	Opex		

### ПОДВЕСНЫЕ ОСНОВАНИЯ ДЛЯ РАКОВИНЫ

#### 1 ЯЩИК

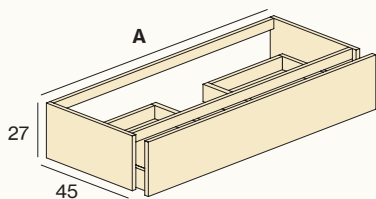

A (cm)	РАКОВИНА	REF	ДРЕВЕСИНА NATURE		ЛАК	
			BLACK-INCOLOR-NEO-RAIL	PUSH	BLACK-CURVE-LINEAL-INCOLOR-INGLETE-NEO-RAIL	LINE-GLASS-FRAME-PUSH
60		P101.060.C	-	-	-	-
70		P101.070.C	-	-	-	-
80		P101.080.C	-	-	-	-
90		P101.090.C	-	-	-	-
100		P101.100.I	-	-	-	-
100		P101.100.C	-	-	-	-
100		P101.100.D	-	-	-	-
120		P101.120.I	-	-	-	-
120		P101.120.C	-	-	-	-
120		P101.120.D	-	-	-	-
120		P101.120.X	-	-	-	-
140		P101.140.I	-	-	-	-
140		P101.140.C	-	-	-	-
140		P101.140.D	-	-	-	-
140		P101.140.X	-	-	-	-

#### 2 АСИММЕТРИЧНЫХ ЯЩИКА

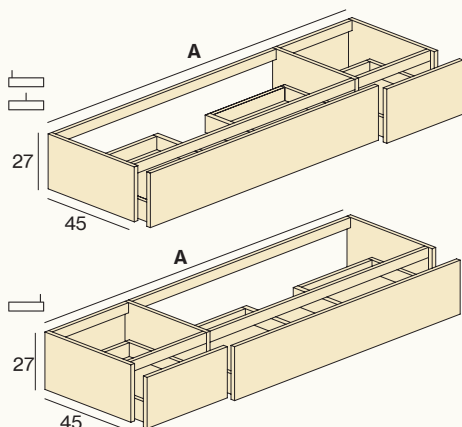

120		P102.120.I	-	-	-	-
120		P102.120.C	-	-	-	-
120		P102.120.D	-	-	-	-
140		P102.140.I	-	-	-	-
140		P102.140.C	-	-	-	-
140		P102.140.D	-	-	-	-
160		P102.160.I	-	-	-	-
160		P102.160.C	-	-	-	-
160		P102.160.D	-	-	-	-
180		P102.180.I	-	-	-	-
180		P102.180.C	-	-	-	-
180		P102.180.D	-	-	-	-
200		P102.200.I	-	-	-	-
200		P102.200.C	-	-	-	-
200		P102.200.D	-	-	-	-

#### 2 СИММЕТРИЧНЫЕ ЯЩИКА

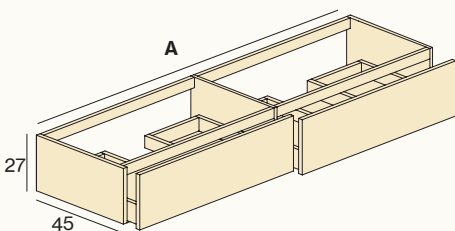

120		P103.120.I	-	-	-	-
120		P103.120.D	-	-	-	-
120		P103.120.X	-	-	-	-
140		P103.140.I	-	-	-	-
140		P103.140.D	-	-	-	-
140		P103.140.X	-	-	-	-
160		P103.160.I	-	-	-	-
160		P103.160.D	-	-	-	-
160		P103.160.X	-	-	-	-
180		P103.180.I	-	-	-	-
180		P103.180.D	-	-	-	-
180		P103.180.X	-	-	-	-
200		P103.200.I	-	-	-	-
200		P103.200.D	-	-	-	-
200		P103.200.X	-	-	-	-



- Асимметричные композиции имеют следующую модуляцию: 120 (80+40), 140 (100+40), 160 (100+60), 180 (120+60), 200 (120+80). Другие доступные конфигурации.
- Специальная мебель: для промежуточных измерений по ширине и / или высоте возьмите цену непосредственно большего размера. Прочие специальные меры см.

#### &Аксессуары

Органайзеры и аксессуары,  
Ножки, Вешалки для  
полотенец, Подсветка  
Стр. 248

- C Центральная раковина
- D Правая раковина
- I Левая раковина
- X Двойная раковина

### ПОДВЕСНЫЕ ОСНОВАНИЯ ДЛЯ РАКОВИНЫ

#### 2 ЯЩИКА

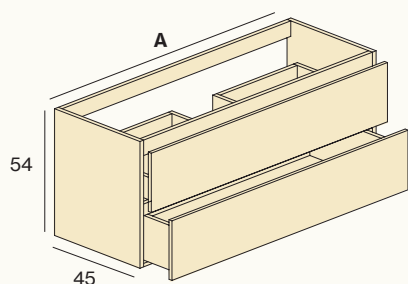

A (cm)	РАКОВИНА	REF	ДРЕВЕСИНА NATURE		ЛАК	
			BLACK-INCOLOR-NEO-RAIL	PUSH	BLACK-CURVE-LINEAL-INCOLOR-INGLETE-NEO-RAIL	LINE-GLASS-FRAME-PUSH
60		P201.060.C	-	-	-	-
70		P201.070.C	-	-	-	-
80		P201.080.C	-	-	-	-
90		P201.090.C	-	-	-	-
100		P201.100.I	-	-	-	-
100		P201.100.C	-	-	-	-
100		P201.100.D	-	-	-	-
120		P201.120.I	-	-	-	-
120		P201.120.C	-	-	-	-
120		P201.120.D	-	-	-	-
120		P201.120.X	-	-	-	-
140		P201.140.I	-	-	-	-
140		P201.140.C	-	-	-	-
140		P201.140.D	-	-	-	-
140		P201.140.X	-	-	-	-

#### 1 ЯЩИК БАУЛ

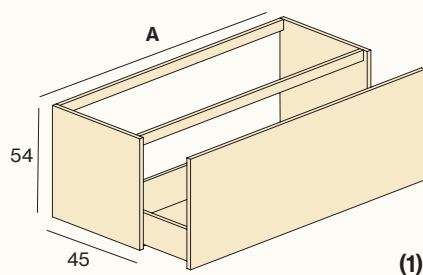

60		P202.060.C	-	-	-	-
70		P202.070.C	-	-	-	-
80		P202.080.C	-	-	-	-
90		P202.090.C	-	-	-	-
100		P202.100.I	-	-	-	-
100		P202.100.C	-	-	-	-
100		P202.100.D	-	-	-	-
120		P202.120.I	-	-	-	-
120		P202.120.C	-	-	-	-
120		P202.120.D	-	-	-	-
120		P202.120.X	-	-	-	-
140		P202.140.I	-	НД	-	-
140		P202.140.C	-	НД	-	-
140		P202.140.D	-	НД	-	-
140		P202.140.X	-	НД	-	-

· Ширина 140 см недоступна для передней части с ручкой для толкания.

#### 1 ЯЩИК + ДЕКОРАТИВНЫЙ

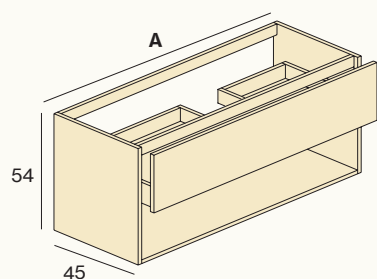

60		P203.060.C	-	-	-	-
70		P203.070.C	-	-	-	-
80		P203.080.C	-	-	-	-
90		P203.090.C	-	-	-	-
100		P203.100.I	-	-	-	-
100		P203.100.C	-	-	-	-
100		P203.100.D	-	-	-	-
120		P203.120.I	-	-	-	-
120		P203.120.C	-	-	-	-
120		P203.120.D	-	-	-	-
120		P203.120.X	-	-	-	-
140		P203.140.I	-	-	-	-
140		P203.140.C	-	-	-	-
140		P203.140.D	-	-	-	-
140		P203.140.X	-	-	-	-

#### (1) ВНУТРЕННИЙ ЯЩИК

Внутренний ящик можно поставить в композиции с ящиком баул.

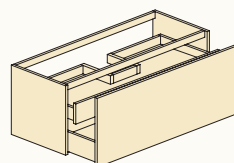

A (cm)	REF	PC
40	P220.040	-
60	P220.060	-
70	P220.070	-
80	P220.080	-
90	P220.090	-
100	P220.100	-
120	P220.120	-
120X	P220.120X	-
140	P220.140	-
140X	P220.140X	-

### ПОДВЕСНЫЕ ОСНОВАНИЯ ДЛЯ РАКОВИНЫ

#### 2 ЯЩИКИ + ДВЕРЬ

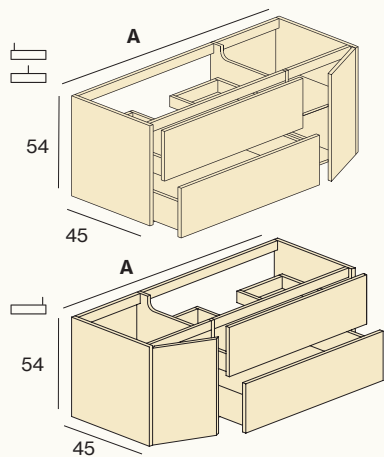

A (cm)	РАКОВИНА	REF	ДРЕВЕСИНА NATURE		ЛАК	
			BLACK-INCOLOR-NEO-RAIL	PUSH	BLACK-CURVE-LINEAL-INCOLOR-INGLETE-NEO-RAIL	LINE-GLASS-FRAME-PUSH
120		P204.120.I	-	-	-	-
120		P204.120.C	-	-	-	-
120		P204.120.D	-	-	-	-
140		P204.140.I	-	-	-	-
140		P204.140.C	-	-	-	-
140		P204.140.D	-	-	-	-
160		P204.160.I	-	-	-	-
160		P204.160.C	-	-	-	-
160		P204.160.D	-	-	-	-
180		P204.180.I	-	-	-	-
180		P204.180.C	-	-	-	-
180		P204.180.D	-	-	-	-

#### ЯЩИК БАУЛ + 2 АСИММЕТРИЧНЫХ ЯЩИКА

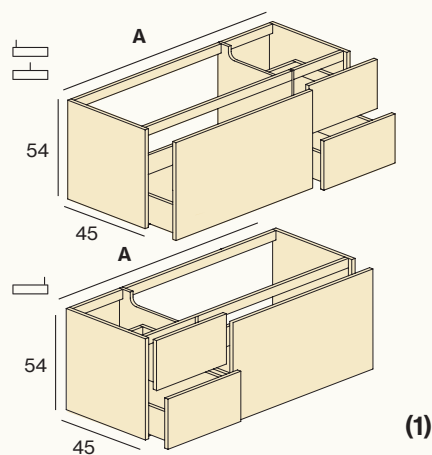

120		P205.120.I	-	-	-	-
120		P205.120.C	-	-	-	-
120		P205.120.D	-	-	-	-
140		P205.140.I	-	-	-	-
140		P205.140.C	-	-	-	-
140		P205.140.D	-	-	-	-
160		P205.160.I	-	-	-	-
160		P205.160.C	-	-	-	-
160		P205.160.D	-	-	-	-
180		P205.180.I	-	-	-	-
180		P205.180.C	-	-	-	-
180		P205.180.D	-	-	-	-
200		P205.200.I	-	-	-	-
200		P205.200.C	-	-	-	-
200		P205.200.D	-	-	-	-

#### ЯЩИК БАУЛ + 2 СИММЕТРИЧНЫХ ЯЩИКА

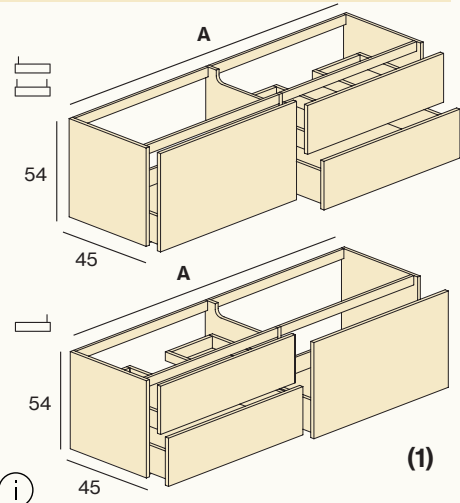

120		P206.120.I	-	-	-	-
120		P206.120.D	-	-	-	-
120		P206.120.X	-	-	-	-
140		P206.140.I	-	-	-	-
140		P206.140.D	-	-	-	-
140		P206.140.X	-	-	-	-
160		P206.160.I	-	-	-	-
160		P206.160.D	-	-	-	-
160		P206.160.X	-	-	-	-
180		P206.180.I	-	-	-	-
180		P206.180.D	-	-	-	-
180		P206.180.X	-	-	-	-
200		P206.200.I	-	-	-	-
200		P206.200.D	-	-	-	-
200		P206.200.X	-	-	-	-



- Асимметричные композиции имеют следующую модуляцию: 120 (80+40), 140 (100+40), 160 (100+60), 180 (120+60), 200 (120+80). Другие доступные конфигурации.
- Специальная мебель: для промежуточных измерений по ширине и / или высоте возьмите цену непосредственно большего размера. Прочие специальные меры см.

#### &Аксессуары

Органайзеры и аксессуары,  
Ножки, Вешалки для  
полотенец, Подсветка  
Стр. 248

- C Центральная раковина
- D Правая раковина
- I Левая раковина
- X Двойная раковина



ПОДВЕСНЫЕ ОСНОВАНИЯ ДЛЯ РАКОВИНЫ

4 АСИММЕТРИЧНЫХ ЯЩИКА

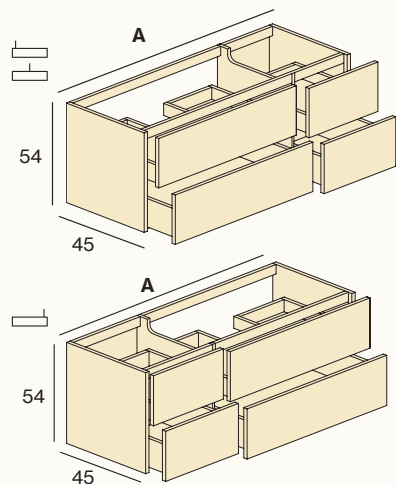

A (cm)	РАКОВИНА	REF	ДРЕВЕСИНА NATURE		ЛАК	
			BLACK-INCOLOR-NEO-RAIL	PUSH	BLACK-CURVE-LINEAL-INCOLOR-INGLETE-NEO-RAIL	LINE-GLASS-FRAME-PUSH
120		P208.120.I	-	-	-	-
120		P208.120.C	-	-	-	-
120		P208.120.D	-	-	-	-
140		P208.140.I	-	-	-	-
140		P208.140.C	-	-	-	-
140		P208.140.D	-	-	-	-
160		P208.160.I	-	-	-	-
160		P208.160.C	-	-	-	-
160		P208.160.D	-	-	-	-
180		P208.180.I	-	-	-	-
180		P208.180.C	-	-	-	-
180		P208.180.D	-	-	-	-
200		P208.200.I	-	-	-	-
200		P208.200.C	-	-	-	-
200		P208.200.D	-	-	-	-

4 СИММЕТРИЧНЫХ ЯЩИКА

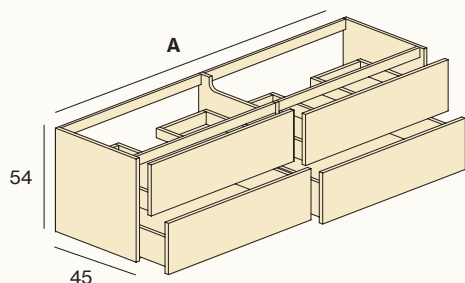

120		P209.120.I	-	-	-	-
120		P209.120.D	-	-	-	-
120		P209.120.X	-	-	-	-
140		P209.140.I	-	-	-	-
140		P209.140.D	-	-	-	-
140		P209.140.X	-	-	-	-
160		P209.160.I	-	-	-	-
160		P209.160.D	-	-	-	-
160		P209.160.X	-	-	-	-
180		P209.180.I	-	-	-	-
180		P209.180.D	-	-	-	-
180		P209.180.X	-	-	-	-
200		P209.200.I	-	-	-	-
200		P209.200.D	-	-	-	-
200		P209.200.X	-	-	-	-

2 ЯЩИКИ + ДЕКОРАТИВНЫЙ

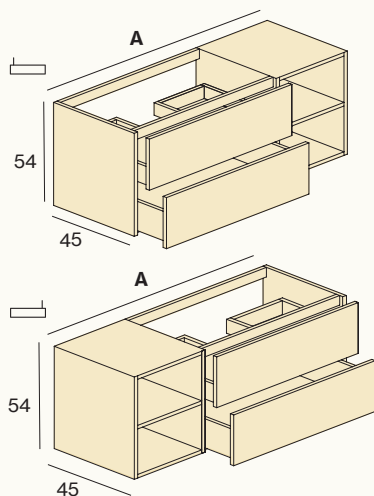

120		P207.120.I	-	-	-	-
120		P207.120.D	-	-	-	-
140		P207.140.I	-	-	-	-
140		P207.140.D	-	-	-	-
160		P207.160.I	-	-	-	-
160		P207.160.D	-	-	-	-
180		P207.180.I	-	-	-	-
180		P207.180.D	-	-	-	-

(1) ВНУТРЕННИЙ ЯЩИК

Внутренний ящик можно поставить в композиции с ящиком баул.

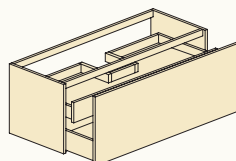

A (cm)	REF	ПЦ
40	P220.040	-
60	P220.060	-
70	P220.070	-
80	P220.080	-
90	P220.090	-
100	P220.100	-
120	P220.120	-
120X	P220.120X	-
140	P220.140	-
140X	P220.140X	-

### ПОДВЕСНЫЕ ОСНОВАНИЯ ДЛЯ РАКОВИНЫ

#### 2 ЯЩИКА БАУЛ АСИММЕТРИЧНЫХ

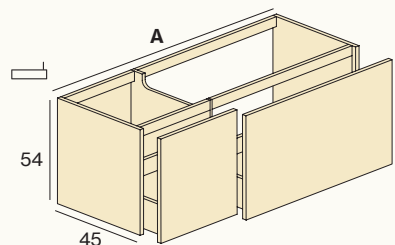
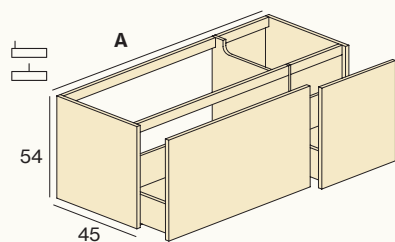

(1)

#### 2 ЯЩИКА БАУЛ СИММЕТРИЧНЫХ

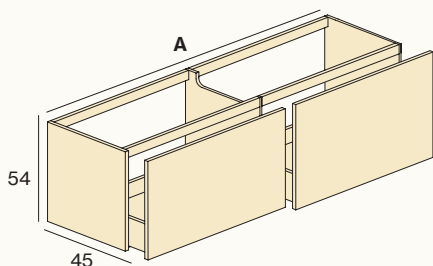

(1)

#### 1 ЯЩИК + ЯЩИК БАУЛ

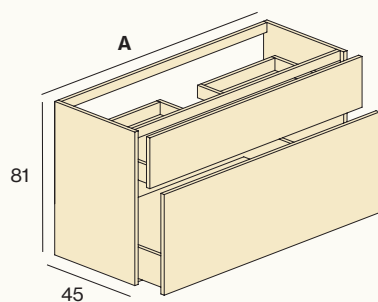

(1)

A (cm)	РАКОВИНА	REF	ДРЕВЕСИНА NATURE		ЛАК	
			BLACK-INCOLOR-NEO-RAIL	PUSH	BLACK-CURVE-LINEAL-INCOLOR-INGLETE-NEO-RAIL	LINE-GLASS-FRAME-PUSH
120		P210.120.I	-	-	-	-
120		P210.120.C	-	-	-	-
120		P210.120.D	-	-	-	-
140		P210.140.I	-	-	-	-
140		P210.140.C	-	-	-	-
140		P210.140.D	-	-	-	-
160		P210.160.I	-	-	-	-
160		P210.160.C	-	-	-	-
160		P210.160.D	-	-	-	-
180		P210.180.I	-	-	-	-
180		P210.180.C	-	-	-	-
180		P210.180.D	-	-	-	-
200		P210.200.I	-	-	-	-
200		P210.200.C	-	-	-	-
200		P210.200.D	-	-	-	-

120		P211.120.I	-	-	-	-
120		P211.120.D	-	-	-	-
120		P211.120.X	-	-	-	-
140		P211.140.I	-	-	-	-
140		P211.140.D	-	-	-	-
140		P211.140.X	-	-	-	-
160		P211.160.I	-	-	-	-
160		P211.160.D	-	-	-	-
160		P211.160.X	-	-	-	-
180		P211.180.I	-	-	-	-
180		P211.180.D	-	-	-	-
180		P211.180.X	-	-	-	-
200		P211.200.I	-	-	-	-
200		P211.200.D	-	-	-	-
200		P211.200.X	-	-	-	-

60		P312.060.C	-	-	-	-
70		P312.070.C	-	-	-	-
80		P312.080.C	-	-	-	-
90		P312.090.C	-	-	-	-
100		P312.100.I	-	-	-	-
100		P312.100.C	-	-	-	-
100		P312.100.D	-	-	-	-
120		P312.120.I	-	-	-	-
120		P312.120.C	-	-	-	-
120		P312.120.D	-	-	-	-



- Асимметричные композиции имеют следующую модуляцию: 120 (80+40), 140 (100+40), 160 (100+60), 180 (120+60), 200 (120+80). Другие доступные конфигурации.
- Специальная мебель: для промежуточных измерений по ширине и / или высоте возьмите цену непосредственно большего размера. Прочие специальные меры см.

#### &Аксессуары

Органайзеры и аксессуары,  
Ножи, Вешалки для  
полотенец, Подсветка  
Стр. 248

- C Центральная раковина
- D Правая раковина
- I Левая раковина
- X Двойная раковина

ПОДВЕСНЫЕ ОСНОВАНИЯ ДЛЯ РАКОВИНЫ

3 ЯЩИКА

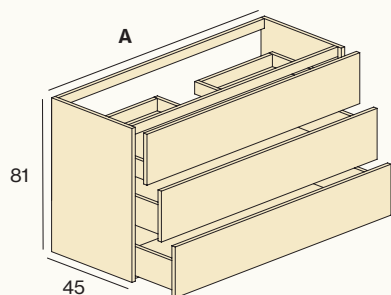

A (cm)	РАКОВИНА	REF	ДРЕВЕСИНА NATURE		ЛАК	
			BLACK-INCOLOR-NEO-RAIL	PUSH	BLACK-CURVE-LINEAL-INCOLOR-INGLETE-NEO-RAIL	LINE-GLASS-FRAME-PUSH
60		P313.060.C	-	-	-	-
70		P313.070.C	-	-	-	-
80		P313.080.C	-	-	-	-
90		P313.090.C	-	-	-	-
100		P313.100.I	-	-	-	-
100		P313.100.C	-	-	-	-
100		P313.100.D	-	-	-	-
120		P313.120.I	-	-	-	-
120		P313.120.C	-	-	-	-
120		P313.120.D	-	-	-	-

ПОДВЕСНАЯ МЕТАЛЛИЧЕСКАЯ РАКОВИНА

ПОДВЕСНАЯ МЕТАЛЛИЧЕСКАЯ КОНСТРУКЦИЯ

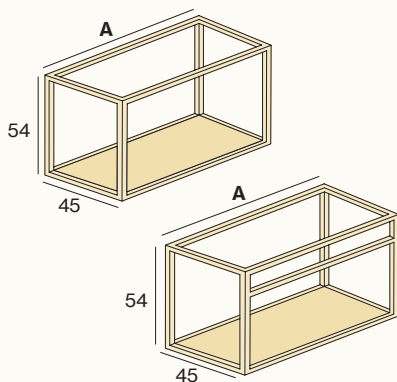

A (cm)	REF	NEGRO			ЦВЕТ		
		ДРЕВЕСИНА NATURE	ЛАК	КРИСТАЛЛ FUMÉ	ДРЕВЕСИНА NATURE	ЛАК	КРИСТАЛЛ FUMÉ
60	P214.060.C	-	-	-	-	-	-
70	P214.070.C	-	-	-	-	-	-
80	P214.080.C	-	-	-	-	-	-
90	P214.090.C	-	-	-	-	-	-
100	P214.100.C	-	-	-	-	-	-
120	P214.120.C	-	-	-	-	-	-
140	P214.140.C	-	-	-	-	-	-
60	P216.060.C	-	-	-	-	-	-
70	P216.070.C	-	-	-	-	-	-
80	P216.080.C	-	-	-	-	-	-
90	P216.090.C	-	-	-	-	-	-
100	P216.100.C	-	-	-	-	-	-
120	P216.120.C	-	-	-	-	-	-
140	P216.140.C	-	-	-	-	-	-

МЕТАЛЛИЧЕСКАЯ КОНСТРУКЦИЯ ПОЛА

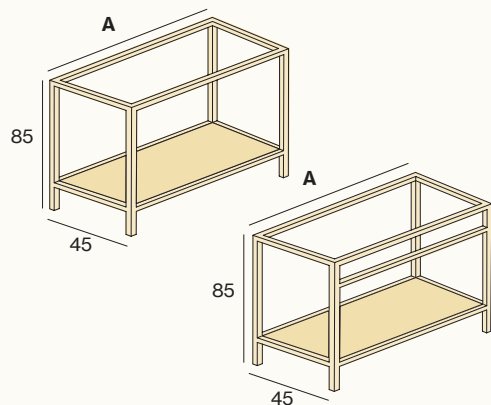

60	P215.060.C	-	-	-	-	-	-
70	P215.070.C	-	-	-	-	-	-
80	P215.080.C	-	-	-	-	-	-
90	P215.090.C	-	-	-	-	-	-
100	P215.100.C	-	-	-	-	-	-
120	P215.120.C	-	-	-	-	-	-
140	P215.140.C	-	-	-	-	-	-
60	P217.060.C	-	-	-	-	-	-
70	P217.070.C	-	-	-	-	-	-
80	P217.080.C	-	-	-	-	-	-
90	P217.090.C	-	-	-	-	-	-
100	P217.100.C	-	-	-	-	-	-
120	P217.120.C	-	-	-	-	-	-
140	P217.140.C	-	-	-	-	-	-

(1) ВНУТРЕННИЙ ЯЩИК

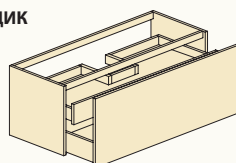

Внутренний ящик можно поставить в композиции с ящиком баул.

A (cm)	REF	PC
40	P220.040	-
60	P220.060	-
70	P220.070	-
80	P220.080	-
90	P220.090	-
100	P220.100	-
120	P220.120	-
120X	P220.120X	-
140	P220.140	-
140X	P220.140X	-

### ПОДВЕСНЫЕ МОДУЛИ

#### 1 ЯЩИК / ШКАФЧИК

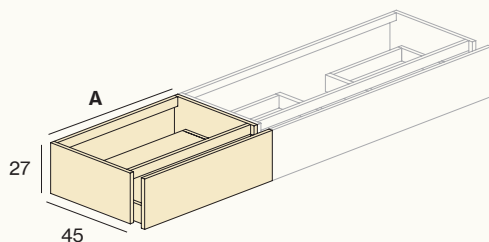

A (cm)	REF	ДРЕВЕСИНА NATURE		ЛАК	
		BLACK-INCOLOR-NEO-RAIL	PUSH	BLACK-CURVE-LINEAL-INCOLOR-INGLETE-NEO-RAIL	LINE-GLASS-FRAME-PUSH
30	P101.030.M	-	-	-	-
40	P101.040.M	-	-	-	-
60	P101.060.M	-	-	-	-
70	P101.070.M	-	-	-	-
80	P101.080.M	-	-	-	-
90	P101.090.M	-	-	-	-
100	P101.100.M	-	-	-	-
120	P101.120.M	-	-	-	-
140	P101.140.M	-	-	-	-

#### 2 ЯЩИКА / ШКАФЧИК

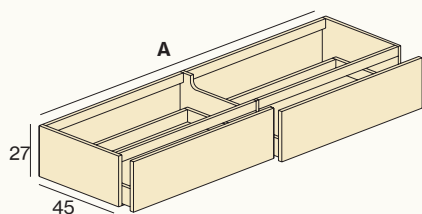

120	P103.120.M	-	-	-	-
140	P103.140.M	-	-	-	-
160	P103.160.M	-	-	-	-
180	P103.180.M	-	-	-	-
200	P103.200.M	-	-	-	-

#### ДЕКОРАТИВНЫЙ

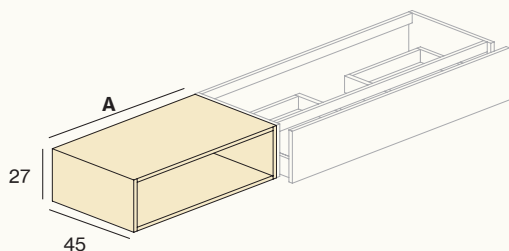

30	P104.030.M	-	-	-	-
40	P104.040.M	-	-	-	-
60	P104.060.M	-	-	-	-
70	P104.070.M	-	-	-	-
80	P104.080.M	-	-	-	-



· Вы можете создать свою индивидуальную мебель, добавив модули справа и / или слева от выбранной основы умывальника. Укажите их положение.

### ПОДВЕСНЫЕ МОДУЛИ

#### 1 ДВЕРЬ

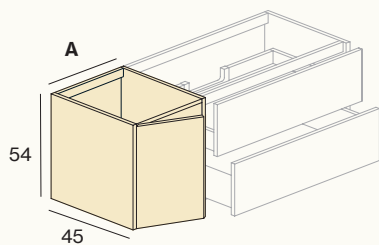

A (cm)	ДВЕРЬ	REF	ДРЕВЕСИНА NATURE		ЛАК	
			BLACK-INCOLOR-NEO-RAIL	PUSH	BLACK-CURVE-LINEAL-INCOLOR-INGLETE-NEO-RAIL	LINE-GLASS-FRAME-PUSH
30		P204.030.MI	-	-	-	-
30		P204.030.MD	-	-	-	-
40		P204.040.MI	-	-	-	-
40		P204.040.MD	-	-	-	-

#### 2 ЯЩИКА

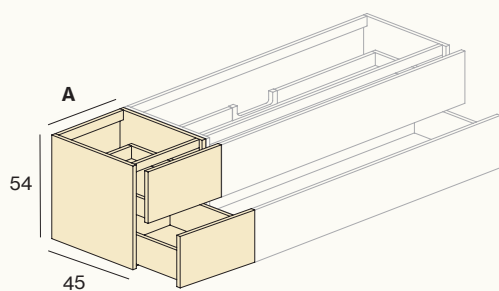

A (cm)	REF	ДРЕВЕСИНА NATURE		ЛАК	
		BLACK-INCOLOR-NEO-RAIL	PUSH	BLACK-CURVE-LINEAL-INCOLOR-INGLETE-NEO-RAIL	LINE-GLASS-FRAME-PUSH
30	P201.030.M	-	-	-	-
40	P201.040.M	-	-	-	-
60	P201.060.M	-	-	-	-
70	P201.070.M	-	-	-	-
80	P201.080.M	-	-	-	-
90	P201.090.M	-	-	-	-
100	P201.100.M	-	-	-	-
120	P201.120.M	-	-	-	-
140	P201.140.M	-	-	-	-

#### 1 ЯЩИК БАУЛ

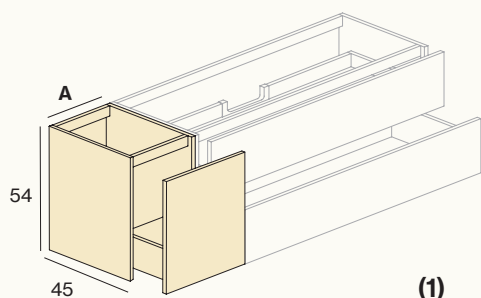

30	P202.030.M	-	-	-	-
40	P202.040.M	-	-	-	-
60	P202.060.M	-	-	-	-
70	P202.070.M	-	-	-	-
80	P202.080.M	-	-	-	-
90	P202.090.M	-	-	-	-
100	P202.100.M	-	-	-	-
120	P202.120.M	-	-	-	-
140	P202.140.M	-	НД	-	-

· Ширина 140 см недоступна для передней части с ручкой push.

#### (1) ВНУТРЕННИЙ ЯЩИК

Внутренний ящик можно поставить в композиции с ящиком баул.

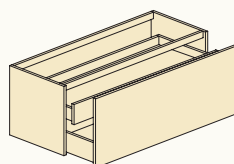

A (cm)	REF	РЦ
40	A221.040	-
60	A221.060	-
70	A221.070	-
80	A221.080	-
90	A221.090	-
100	A221.100	-
120	A221.120	-
140	A221.140	-

### ПОДВЕСНЫЕ МОДУЛИ

#### 1 ЯЩИК + ДЕКОРАТИВНЫЙ

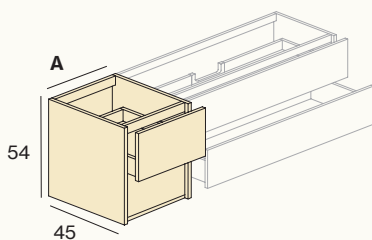

A (cm)	REF	ДРЕВЕСИНА NATURE		ЛАК	
		BLACK-INCOLOR-NEO-RAIL	PUSH	BLACK-CURVE-LINEAL-INCOLOR-INGLETE-NEO-RAIL	LINE-GLASS-FRAME-PUSH
30	P203.030.M	-	-	-	-
40	P203.040.M	-	-	-	-
60	P203.060.M	-	-	-	-
70	P203.070.M	-	-	-	-
80	P203.080.M	-	-	-	-
90	P203.090.M	-	-	-	-
100	P203.100.M	-	-	-	-
120	P203.120.M	-	-	-	-
140	P203.140.M	-	-	-	-

#### ДЕКОРАТИВНЫЕ ПОЛКИ

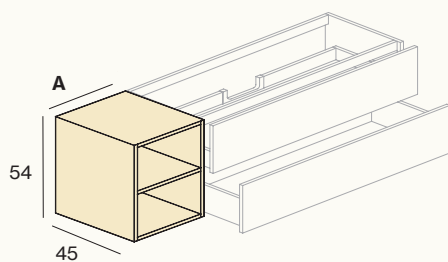

30	P207.030.M	-	-	-	-
40	P207.040.M	-	-	-	-
60	P207.060.M	-	-	-	-
70	P207.070.M	-	-	-	-
80	P207.080.M	-	-	-	-

#### 1 ЯЩИК + ДВЕРЬ

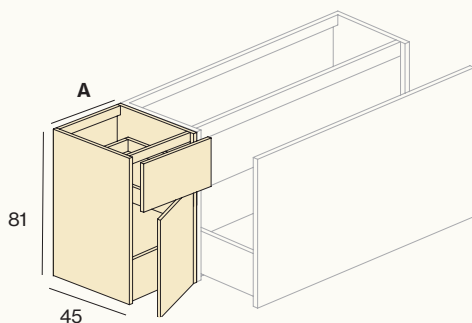

A (cm)	ДВЕРЬ	REF	ДРЕВЕСИНА NATURE		ЛАК	
			BLACK-INCOLOR-NEO-RAIL	PUSH	BLACK-CURVE-LINEAL-INCOLOR-INGLETE-NEO-RAIL	LINE-GLASS-FRAME-PUSH
30		P314.030.MI	-	-	-	-
30		P314.030.MD	-	-	-	-
40		P314.040.MI	-	-	-	-
40		P314.040.MD	-	-	-	-



· Вы можете создать свою индивидуальную мебель, добавив модули справа и / или слева от выбранной основы умывальника. Укажите их положение.

### ПОДВЕСНЫЕ МОДУЛИ

#### 3 ЯЩИКА

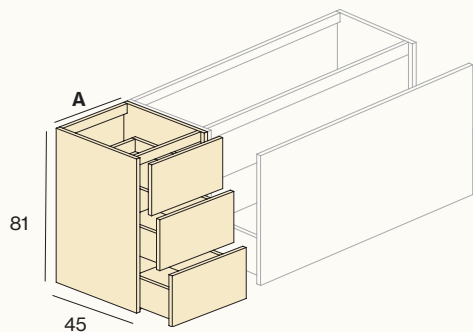

A (cm)	REF	ДРЕВЕСИНА NATURE		ЛАК	
		BLACK-INCOLOR-NEO-RAIL	PUSH	BLACK-CURVE-LINEAL-INCOLOR-INGLETE-NEO-RAIL	LINE-GLASS-FRAME-PUSH
30	P313.030.M	-	-	-	-
40	P313.040.M	-	-	-	-
60	P313.060.M	-	-	-	-
70	P313.070.M	-	-	-	-
80	P313.080.M	-	-	-	-
90	P313.090.M	-	-	-	-
100	P313.100.M	-	-	-	-
120	P313.120.M	-	-	-	-

### ПОДВЕСНЫЕ МОДУЛИ МЕТАЛЛИЧЕСКОЙ КОНСТРУКЦИИ

#### МЕТАЛЛИЧЕСКИЙ ДЕКОРАТИВ

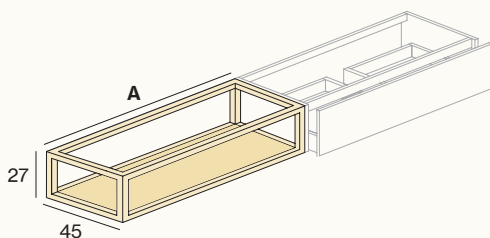

A (cm)	REF	NEGRO			ЦВЕТ		
		ДРЕВЕСИНА NATURE	ЛАК	КРИСТАЛЛ FUME	ДРЕВЕСИНА NATURE	ЛАК	КРИСТАЛЛ FUME
30	P105.030.M	-	-	-	-	-	-
40	P105.040.M	-	-	-	-	-	-
60	P105.060.M	-	-	-	-	-	-
70	P105.070.M	-	-	-	-	-	-
80	P105.080.M	-	-	-	-	-	-
90	P105.090.M	-	-	-	-	-	-
100	P105.100.M	-	-	-	-	-	-
120	P105.120.M	-	-	-	-	-	-
140	P105.140.M	-	-	-	-	-	-

#### МЕТАЛЛИЧЕСКИЙ ДЕКОРАТИВ H54

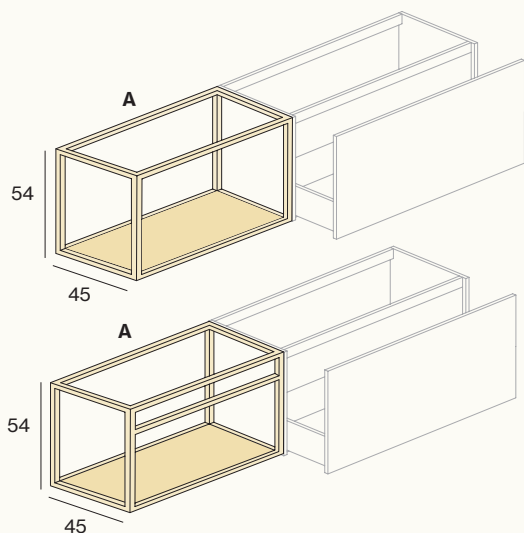

30	P214.030.M	-	-	-	-	-	-
40	P214.040.M	-	-	-	-	-	-
60	P214.060.M	-	-	-	-	-	-
70	P214.070.M	-	-	-	-	-	-
80	P214.080.M	-	-	-	-	-	-
90	P214.090.M	-	-	-	-	-	-
100	P214.100.M	-	-	-	-	-	-
120	P214.120.M	-	-	-	-	-	-
140	P214.140.M	-	-	-	-	-	-

  

30	P216.030.M	-	-	-	-	-	-
40	P216.040.M	-	-	-	-	-	-
60	P216.060.M	-	-	-	-	-	-
70	P216.070.M	-	-	-	-	-	-
80	P216.080.M	-	-	-	-	-	-
90	P216.090.M	-	-	-	-	-	-
100	P216.100.M	-	-	-	-	-	-
120	P216.120.M	-	-	-	-	-	-
140	P216.140.M	-	-	-	-	-	-

### МЕБЕЛЬ ДЛЯ ИНТЕРЬЕРА

#### DECOSPACE

Система, которая включает компактный сифон и полированный хромированный клапан с щелчком. Это решение позволяет обойтись верхним ящиком без сифонного регистра.

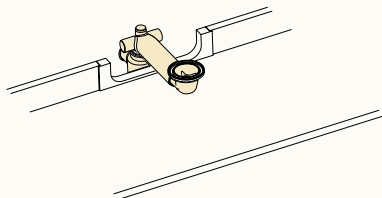

REF	РЦ
CM13	-
CM13X2	-

#### ORGADRAW

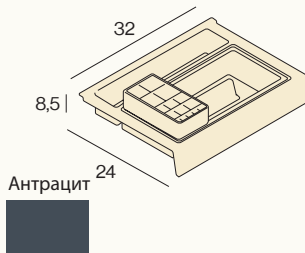

REF	РЦ
CM1	-

#### ORGASTRIP

Сепараторная система с направляющими рельсами.

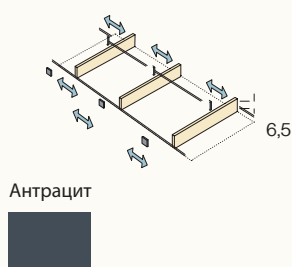

A	REF	СЕПАРАТОРЫ	РЦ
30	CM2.030	1	-
40	CM2.040	1	-
60	CM2.060	2	-
70	CM2.070	2	-
80	CM2.080	3	-
90	CM2.090	3	-
100	CM2.100	4	-
120	CM2.120	4	-
140	CM2.140	4	-

#### Дополнительный разделитель

CM2.010	1	-
---------	---	---

#### ЗАЩИТА ЯЩИКА

Нескользящая защитная пленка для ящика.

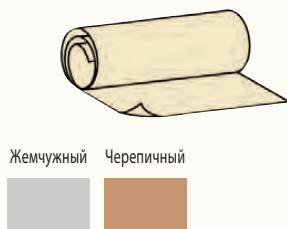

A	ЖЕМЧУЖНЫЙ		ЧЕРЕПИЧНЫЙ	
	REF	РЦ	REF	РЦ
30	CM3.030	-	CM4.030	-
40	CM3.040	-	CM4.040	-
60	CM3.060	-	CM4.060	-
70	CM3.070	-	CM4.070	-
80	CM3.080	-	CM4.080	-
90	CM3.090	-	CM4.090	-
100	CM3.100	-	CM4.100	-
120	CM3.120	-	CM4.120	-
140	CM3.140	-	CM4.140	-



МЕБЕЛЬНЫЕ НОЖКИ

МЕТАЛЛИЧЕСКАЯ КОНСТРУКЦИЯ С ПОЛКОЙ ДЛЯ ШКАФА Н27

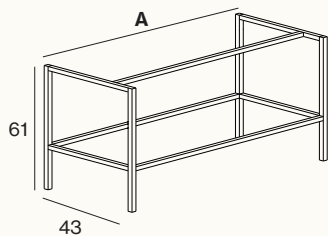

A (cm)	REF	NEGRO			ЦВЕТ		
		ДРЕВЕСИНА NATURE	ЛАК	КРИСТАЛЛ FUMÉ	ДРЕВЕСИНА NATURE	ЛАК	КРИСТАЛЛ FUMÉ
60	CM14.060	-	-	-	-	-	-
70	CM14.070	-	-	-	-	-	-
80	CM14.080	-	-	-	-	-	-
90	CM14.090	-	-	-	-	-	-
100	CM14.100	-	-	-	-	-	-
120	CM14.120	-	-	-	-	-	-
140	CM14.140	-	-	-	-	-	-

Цвета



МЕТАЛЛИЧЕСКАЯ КОНСТРУКЦИЯ ДЛЯ ШКАФА Н54

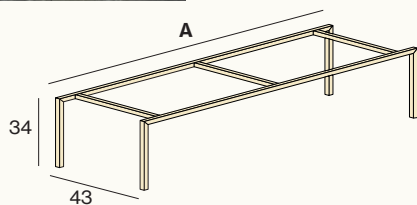

A	REF	NEGRO	ЦВЕТ
60	CM5.060	-	-
70	CM5.070	-	-
80	CM5.080	-	-
90	CM5.090	-	-
100	CM5.100	-	-
120	CM5.120	-	-
140	CM5.140	-	-
160	CM5.160	-	-
180	CM5.180	-	-
200	CM5.200	-	-

Размер дна конструкции примерно на 2 сантиметра ниже дна шкафа, чтобы не мешать фасадам.

Цвета



НОЖКИ Н3

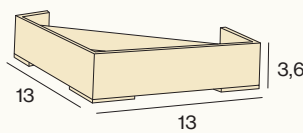
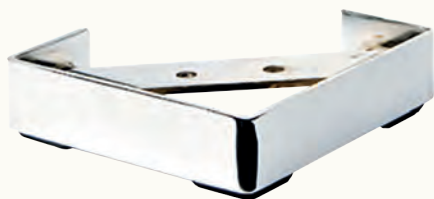

Хром  
глянцевый



REF

РЦ

CM6

-

3,6 Комплект из 4 шт.

НОЖКИ Н7

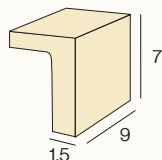

Хром  
глянцевый



REF

РЦ

CM7

-

Комплект из 4 шт.

### МЕБЕЛЬ ДЛЯ ЭКСТЕРЬЕРА

#### БОКОВАЯ СТОЙКА ДЛЯ ПОЛОТЕНЦЕВ

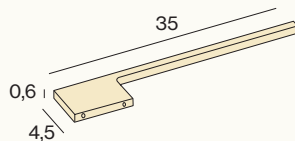

ЦВЕТ	REF	РЦ
Хром глянцевый	CM8.CV	-
Чёрный глянцевый	CM8.BK	-
Цвет (таблица лаковых)	CM8.CO	-

#### Цвета



#### СТОЙКА ДЛЯ НОЖНЫХ ПОЛОТЕНЦЕВ

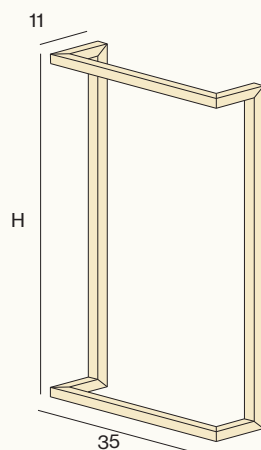

H	ЦВЕТ	REF	РЦ
75	Чёрный глянцевый	CM9.75.BK	-
75	Цвет (таблица лаковых)	CM9.75.CO	-
85	Чёрный глянцевый	CM9.85.BK	-
85	Цвет (таблица лаковых)	CM9.85.CO	-

H = 85 см для тумбы со встроенным умывальником.

H = 75 см для тумбы с умывальником на столешнице.

#### Цвета



#### МЕБЕЛЬ НИЖНЯЯ ПОДСВЕТКА

Освещение под мебелью, под стенной столешницей, в подвесном шкафу или в интерьере колонны.

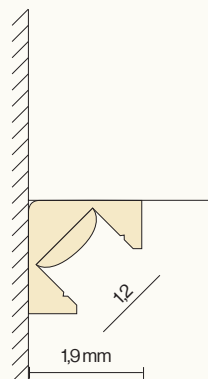

A	REF	РЦ
60	CM10.060	-
70	CM10.070	-
80	CM10.080	-
90	CM10.090	-
100	CM10.100	-
120	CM10.120	-
140	CM10.140	-
160	CM10.160	-
180	CM10.180	-
200	CM10.200	-

Фактический размер светодиодного освещения на 4 сантиметра меньше ширины шкафа, поэтому его не видно сбоку.

СВЕТ	ЦВЕТ *К	ПОТРЕБЛЕНИЕ	МОЩНОСТЬ	УПЛОТНЕНИЕ	ДРАЙВЕР	МАТЕРИАЛ
LED	4000°K Нейтральный	4,8W	400 LUMENS линейный метр	IP67	ВКЛЮЧЕНО	АЛЮМИНИЙ

Настройте свой светодиод в 3000°K и 4200°K без дополнительной платы. Стандарт 4000°K.

### МЕБЕЛЬ ДЛЯ ЭКСТЕРЬЕРА

#### РЕГУЛИРОВКА НА СТЕНЕ



H	REF	ДРЕВЕСИНА NATURE	ЛАК
27	CM11.27	-	-
54	CM11.54	-	-
81	CM11.81	-	-

X определяется в соответствии с потребностями.

#### БОКОВЫЕ ДЕКОРАТИВЫ

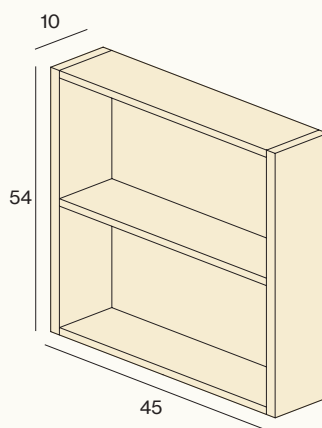

REF	ДРЕВЕСИНА NATURE	ЛАК
CM12	-	-



# Step

Характеристики и оснащение	254
Персонализируйте вашу мебель Step	255
Подвесные основания для раковины	256
Подвесная мебель + столешница	257

**3D ЯЩИКИ**

Металлические ящики Hettich цвет антрацит и с 3 регулировками. Направляющие полного извлечения и прогрессивной тормозной системы.

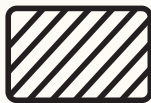
**АНТРАЦИТ  
FULLCOLOR**

Концепция дизайна интерьера, согласно которой все материалы внутри мебели выполнены в цвете антрацит. Мебель с лакированной отделкой внутри покрыта лаком антрацита.

**DECOBUILD SYSTEM**

Мебель, сделанная из 19-миллиметровых досок, склеена между собой скобами, обеспечивая чистый эстетический вид без видимой фурнитуры и предлагая лучшую прочность и долговечность.

**ПОДВЕСНАЯ СИСТЕМА  
АВТОМАТИЧЕСКОЕ СНЯТИЕ**

Эта система крепления к стене имеет защиту от провисания и выдерживает нагрузку 150 кг.

## Выберите свой пакет Step и персонализируйте

Наш выбор всегда в наличии

- ✔ Отделка
- ✔ Два цвета
- ✔ Три столешницы

### А Выбери цвет

Лакированный

Древесина Nature

Blanco Матовый

Sand

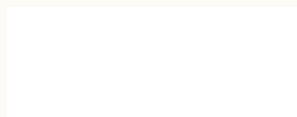

### В Выбираем столешницу

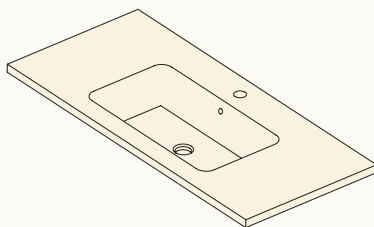

КЕРАМИКА

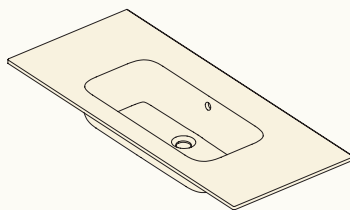

SOLID MINERAL - ГЛЯНЦЕВЫЙ

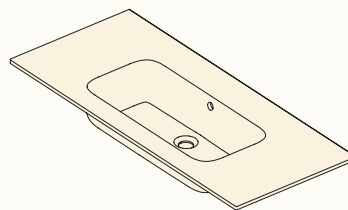

SOLID MINERAL - МАТОВЫЙ

## ПОДВЕСНЫЕ ОСНОВАНИЯ ДЛЯ РАКОВИНЫ

2 ЯЩИКА

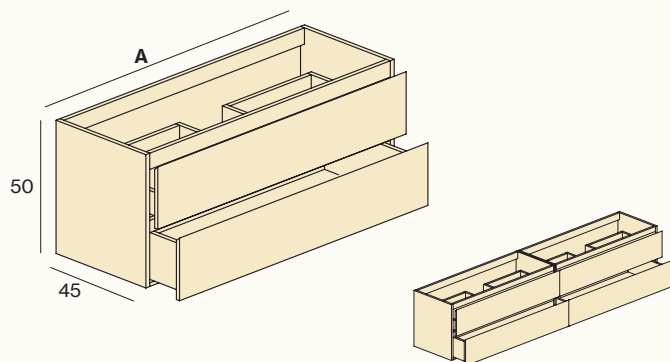

Blanco Матовый Sand



A (cm)	РАКОВИНА	BLANCO	SAND	ПЦ
		REF	REF	
60		S201.060.CB	S201.060.CS	-
80		S201.080.CB	S201.080.CS	-
100		S201.100.CB	S201.100.CS	-
120		S201.120.CB	S201.120.CS	-
120X		S201.120.XB	S201.120.XS	-



· Товар в наличии.



### ПАКЕТ ПОДВЕСНОЙ МЕБЕЛИ + СТОЛЕШНИЦА

#### ДВА ЯЩИКА + СТОЛЕШНИЦА КЕРАМИЧЕСКАЯ

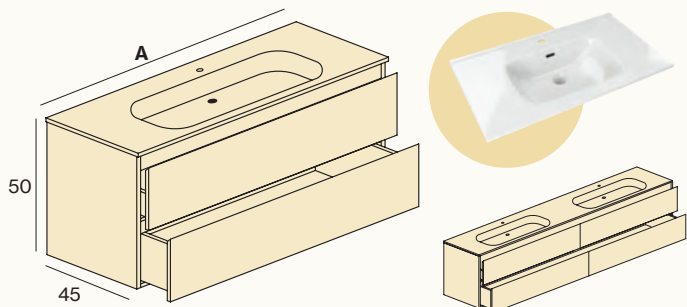

Blanco Матовый Sand



A (cm)	РАКОВИНА	BLANCO	SAND	ПЦ
		REF	REF	
60		S901.060.CB	S901.060.CS	-
80		S901.080.CB	S901.080.CS	-
100		S901.100.CB	S901.100.CS	-
120		S901.120.CB	S901.120.CS	-
120X		S901.120.XB	S901.120.XS	-

#### ДВА ЯЩИКА + СТОЛЕШНИЦА SOLID - HARD (глянцевый)

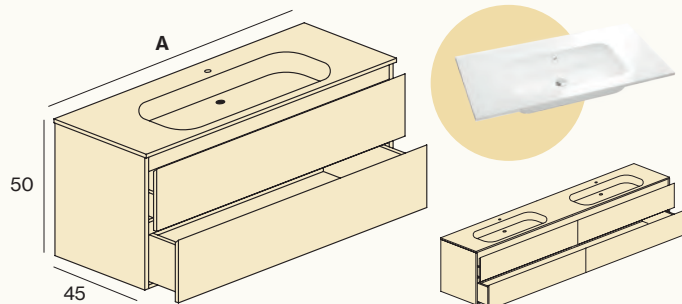

Blanco Матовый Sand



A (cm)	РАКОВИНА	BLANCO	SAND	ПЦ
		REF	REF	
60		S902.060.CB	S902.060.CS	-
80		S902.080.CB	S902.080.CS	-
100		S902.100.CB	S902.100.CS	-
120		S902.120.CB	S902.120.CS	-
120X		S902.120.XB	S902.120.XS	-

#### ДВА ЯЩИКА + СТОЛЕШНИЦА SOLID - HARD (матовая)

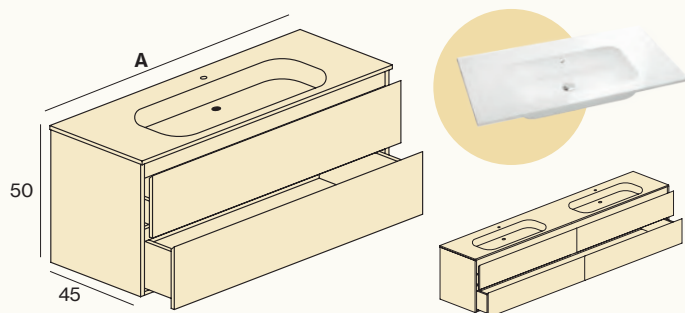

Blanco Матовый Sand



A (cm)	РАКОВИНА	BLANCO	SAND	ПЦ
		REF	REF	
60		S903.060.CB	S903.060.CS	-
80		S903.080.CB	S903.080.CS	-
100		S903.100.CB	S903.100.CS	-
120		S903.120.CB	S903.120.CS	-
120X		S903.120.XB	S903.120.XS	-



· Товар в наличии.



# 03

## Столешницы

Встроенные плоские раковины  
и тотемы на столешнице.  
Решения и материалы для любых  
потребностей.

## МАТЕРИАЛЫ

Чтобы узнать о характеристиках наших материалов для столешниц и моек, см. Страницу 351.

## СТОЛЕШНИЦЫ СО ВСТРОЕННОЙ РАКОВИНОЙ СТАНДАРТ

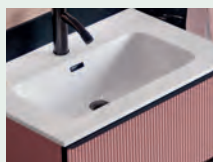
**Керамика**

стр. 262

**Glass Blanco**

стр. 263

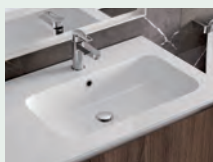
**Solid Mineral**

стр. 264

## СТОЛЕШНИЦЫ СО ВСТРОЕННОЙ РАКОВИНОЙ НА ЗАКАЗ

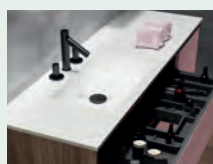
**Solid Mineral**

стр. 268

**Solid Surface** 

стр. 270

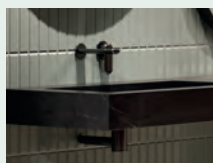
**Камень Натурал**

стр. 272

**Cristalcolor**

стр. 274

## РАКОВИНА НА СТОЛЕШНИЦЕ

**Керамика /  
Ceramcolor**

стр. 276

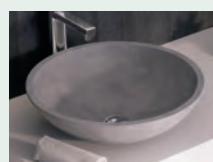
**Микроцемент**

стр. 279

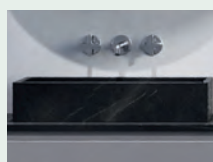
**Камень Натурал**

стр. 279

**Solid Surface** 

стр. 280

ТОТЕМЫ



**Solid Surface**  eco

стр. 283

ПЛОСКИЕ СТОЛЕШНИЦЫ



**Древесина Nature**

стр. 284



**Лак**

стр. 285



**Деревянная Доска Марино**

стр. 286

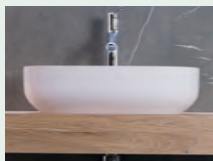

**Древесина Масизо Дуб**

стр. 287

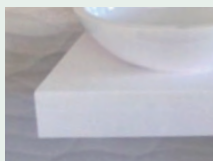

**Solid Mineral**

стр. 288

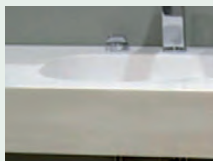

**Solid Surface**  eco

стр. 289



**Ceramcolor**

стр. 290



**Камень Натурал**

стр. 291

ПРИНАДЛЕЖНОСТИ ДЛЯ СТОЛЕШНИЦ



**Настенные Опоры**

стр. 292



**Клапаны**

стр. 292



**Сифоны Декоративные**

стр. 293



**Вешалки для полотенец**

стр. 293



**Плинтусы для Столешниц**

стр. 293

КЕРАМИКА

CERAMICS

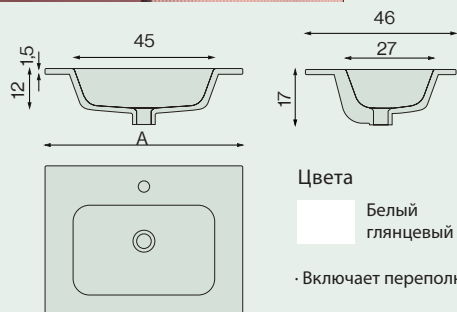

ПОЛОЖЕНИЕ РАКОВИНЫ

A (cm)

E(cm)

REF

РЦ

ПО ЦЕНТРУ

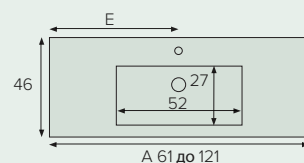

61	30	EC.061.C	-
71	35	EC.071.C	-
81	40	EC.081.C	-
91	45	EC.091.C	-
101	50	EC.101.C	-
121	60	EC.121.C	-

СПРАВА

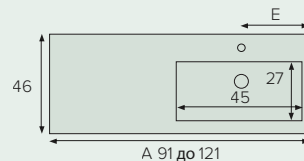

91	30	EC.091.D	-
101	35	EC.101.D	-
121	30	EC.121.D	-

СЛЕВА

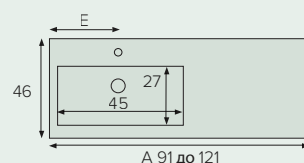

91	30	EC.091.I	-
101	35	EC.101.I	-
121	40	EC.121.I	-

ДВОЙНАЯ

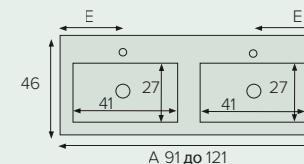

121	30	EC.121.X	-
141	35	EC.141.X	-

CERAMICS Фонд 39

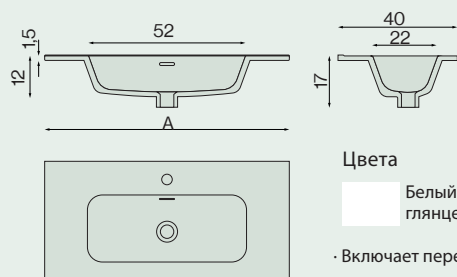

ПОЛОЖЕНИЕ РАКОВИНЫ

A (cm)

E(cm)

REF

РЦ

ПО ЦЕНТРУ

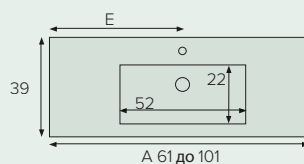

61	30	EC.061.R	-
71	35	EC.071.R	-
81	45	EC.081.R	-
101	50	EC.101.R	-

# Столешница со встроенной раковиной стандарт 03 столешницы

GLASS BLANCO

GLASS BLANCO

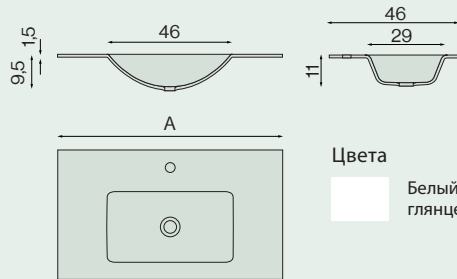

Цвета  
 Белый  
 глянцевый

ПОЛОЖЕНИЕ РАКОВИНЫ

A (cm)

E(cm)

REF

РЦ

ПО ЦЕНТРУ

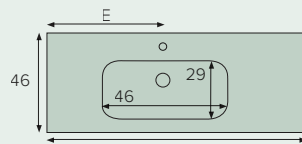

<b>61</b>	30	EL.061.C	-
<b>71</b>	35	EL.071.C	-
<b>81</b>	40	EL.081.C	-
<b>91</b>	45	EL.091.C	-
<b>101</b>	50	EL.101.C	-
<b>121</b>	60	EL.121.C	-

СЛЕВА

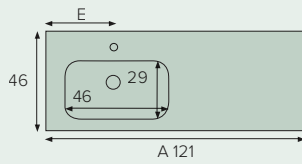

<b>121</b>	40	EL.121.I	-
------------	----	----------	---

ДВОЙНАЯ

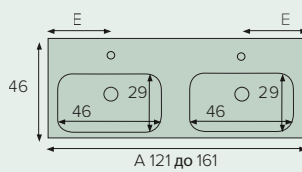

<b>121</b>	30	EL.121.X	-
<b>141</b>	35	EL.141.X	-
<b>161</b>	40	EL.161.X	-

03 СТОЛЕШНИЦЫ

**&Аксессуары**

Клапаны и сифоны  
Стр. 292

## SOLID MINERAL

### HARD

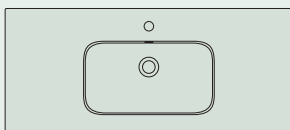
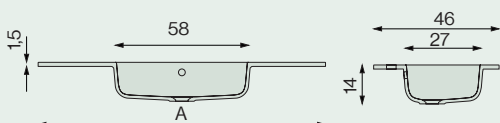

Цвета

- Белый гляцевый
- Белый матовый

· Включает переполнение

### ПОЛОЖЕНИЕ РАКОВИНЫ

A (см)

E(см)

Матовый

Глянцевый

PC

#### ПО ЦЕНТРУ

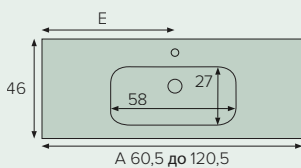

60,5	30	EH.061.CM	EH.061.CB	-
70,5	35	EH.071.CM	EH.071.CB	-
80,5	40	EH.081.CM	EH.081.CB	-
90,5	45	EH.091.CM	EH.091.CB	-
100,5	50	EH.101.CM	EH.101.CB	-
120,5	60	EH.121.CM	EH.121.CB	-

#### СЛЕВА

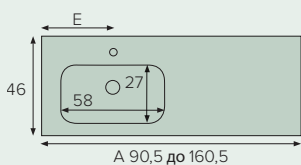

90,5	30	EH.091.IM	EH.091.IB	-
100,5	30	EH.101.IM	EH.101.IB	-
120,5	40	EH.121.IM	EH.121.IB	-
140,5	35	EH.141.IM	EH.141.IB	-
160,5	40	EH.161.IM	EH.161.IB	-

#### СПРАВА

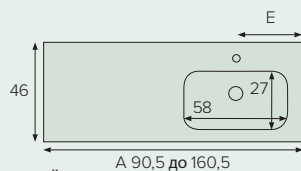

90,5	30	EH.091.DM	EH.091.DB	-
100,5	30	EH.101.DM	EH.101.DB	-
120,5	40	EH.121.DM	EH.121.DB	-
140,5	35	EH.141.DM	EH.141.DB	-
160,5	40	EH.161.DM	EH.161.DB	-

#### ДВОЙНАЯ

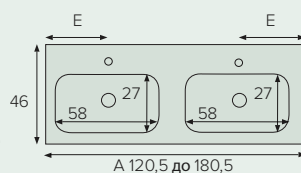

120,5	30	EH.121.XM	EH.121.XB	-
140,5	35	EH.141.XM	EH.141.XB	-
160,5	40	EH.161.XM	EH.161.XB	-
180,5	45	EH.181.XM	EH.181.XB	-

· Для двойной столешницы 60,5 и 120,5 и 140,5 ширина раковины 48 см.

### MUR

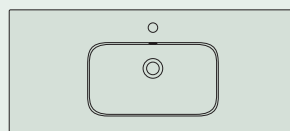
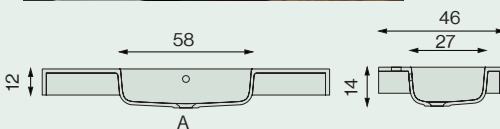
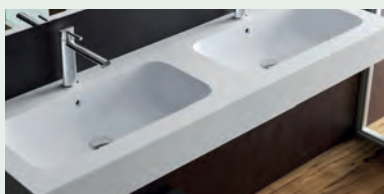

Цвета

- Белый гляцевый
- Белый матовый

· Кронштейны в комплекте  
· Включает переполнение

### ПОЛОЖЕНИЕ РАКОВИНЫ

A (см)

E(см)

Матовый

Глянцевый

PC

#### ПО ЦЕНТРУ

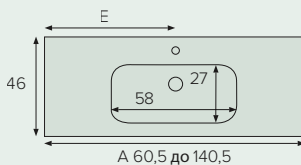

60,5	30	EM.061.CM	EM.061.CB	-
70,5	35	EM.071.CM	EM.071.CB	-
80,5	40	EM.081.CM	EM.081.CB	-
90,5	45	EM.091.CM	EM.091.CB	-
100,5	50	EM.101.CM	EM.101.CB	-
120,5	60	EM.121.CM	EM.121.CB	-
140,5	60	EM.141.CM	EM.141.CB	-

#### СЛЕВА

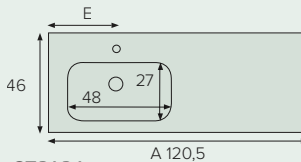

120,5	30	EM.121.IM	EM.121.IB	-
-------	----	-----------	-----------	---

#### СПРАВА

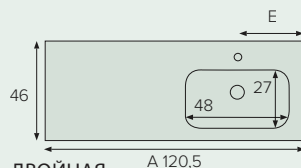

120,5	30	EM.121.DM	EM.121.DB	-
-------	----	-----------	-----------	---

#### ДВОЙНАЯ

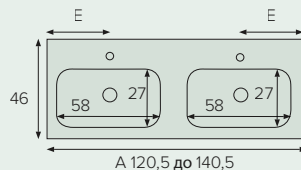

120,5	30	EM.121.XM	EM.121.XB	-
140,5	35	EM.141.XM	EM.141.XB	-

· Для двойных столешниц 60,5 и 120,5 ширина раковины 48 см.





# Столешница со встроенной раковиной стандарт 03 столешницы

## SOLID MINERAL

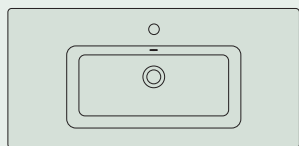
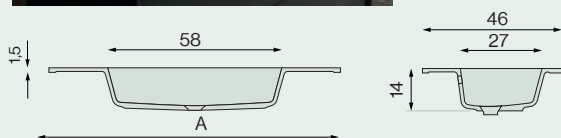
### PRISMA



Цвета  
 Белый гляцевый  
 Белый матовый

· Включает переполнение

### ПОЛОЖЕНИЕ РАКОВИНЫ A (cm) E(cm) Матовый Глянцевый PC

#### ПО ЦЕНТРУ

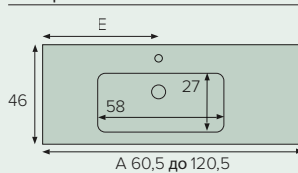

60,5	30	EP061.CM	EP061.CB	-
80,5	40	EP081.CM	EP081.CB	-
90,5	45	EP091.CM	EP091.CB	-
100,5	50	EP101.CM	EP101.CB	-
120,5	60	EP121.CM	EP121.CB	-

#### СЛЕВА

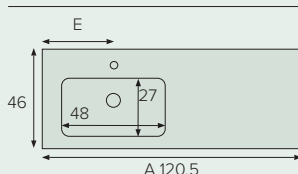

120,5	30	EP121.IM	EP121.IB	-
-------	----	----------	----------	---

#### СПРАВА

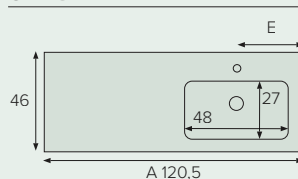

120,5	30	EP121.DM	EP121.DB	-
-------	----	----------	----------	---

#### ДВОЙНАЯ

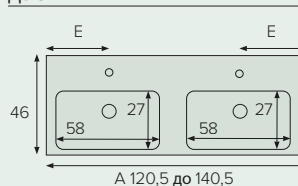



120,5	30	EP121.XM	EP121.XB	-
140,5	35	EP141.XM	EP141.XB	-

· Для двойных столешниц 60,5 и 120,5 ширина раковины 48 см.

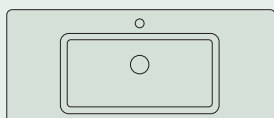
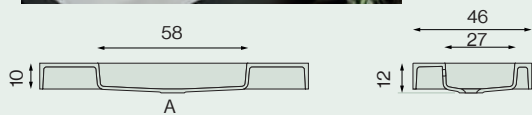
### WALL



Цвета  
 Белый гляцевый  
 Белый матовый

· Включает переполнение  
 · Кронштейны в комплекте

### ПОЛОЖЕНИЕ РАКОВИНЫ A (cm) E(cm) Матовый Глянцевый PC

#### ПО ЦЕНТРУ

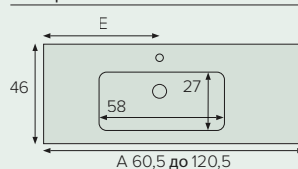

60,5	30	EA.061.CM	EA.061.CB	-
80,5	40	EA.081.CM	EA.081.CB	-
90,5	45	EA.091.CM	EA.091.CB	-
100,5	50	EA.101.CM	EA.101.CB	-
120,5	60	EA.121.CM	EA.121.CB	-

#### ДВОЙНАЯ

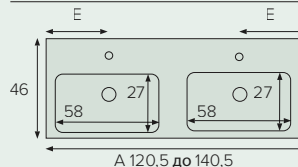

120,5	30	EA.121.XM	EA.121.XB	-
140,5	35	EA.141.XM	EA.141.XB	-

· Для двойных столешниц 60,5 и 120,5 ширина раковины 48 см.

#### &Аксессуары

Клапаны и сифоны  
 Стр. 292

## SOLID MINERAL

### WAVE

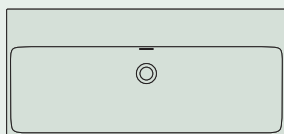
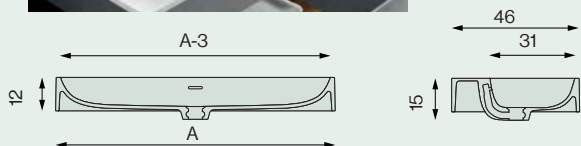

#### Цвета

- Белый глянцевый
- Белый матовый

#### ПОЛОЖЕНИЕ РАКОВИНЫ

A (cm) E(cm) Матовый Глянцевый PC

#### ПО ЦЕНТРУ

А (cm)	Е (cm)	Матовый	Глянцевый	PC
60,5	30	EW.061.CM	EW.061.CB	-
70,5	35	EW.071.CM	EW.071.CB	-
80,5	40	EW.081.CM	EW.081.CB	-
90,5	45	EW.091.CM	EW.091.CB	-
100,5	50	EW.101.CM	EW.101.CB	-

#### ДВОЙНАЯ

А (cm)	Е (cm)	Матовый	Глянцевый	PC
120,5	30	EW.121.XM	EW.121.XB	-

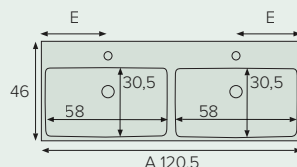

- Профиль толщиной 1,5 см
- Включает переполнение
- Включает кронштейны для настенного монтажа

### THIN

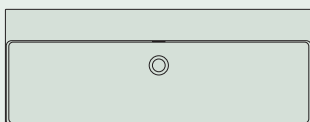
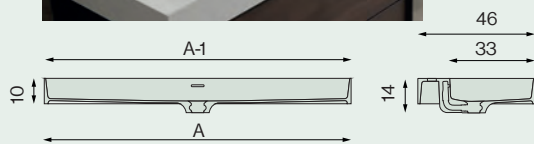

#### Цвета

- Белый матовый

#### ПОЛОЖЕНИЕ РАКОВИНЫ

A (cm) E(cm) Матовый PC

#### ПО ЦЕНТРУ

А (cm)	Е (cm)	Матовый	PC
60,5	30	ET.061.CM	-
70,5	35	ET.071.CM	-
80,5	40	ET.081.CM	-
90,5	45	ET.091.CM	-
100,5	50	ET.101.CM	-
120,5	60	ET.121.CM	-

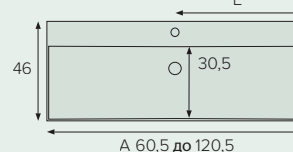

- Профиль толщиной 0,5 см
- Включает переполнение
- Включает кронштейны для настенного монтажа

# Столешница со встроенной раковиной стандарт 03 столешницы

## SOLID MINERAL

### FLY

#### ПОЛОЖЕНИЕ РАКОВИНЫ

A (cm)

E(cm)

Матовый

Глянцевый

РЦ

#### ПО ЦЕНТРУ

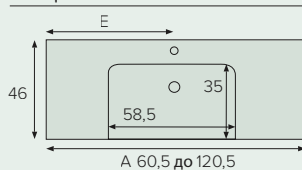

60,5	30	EF.061.CM	EF.061.CB	-
70,5	35	EF.071.CM	EF.071.CB	-
80,5	40	EF.081.CM	EF.081.CB	-
90,5	45	EF.091.CM	EF.091.CB	-
100,5	50	EF.101.CM	EF.101.CB	-
120,5	60	EF.121.CM	EF.121.CB	-

#### СЛЕВА

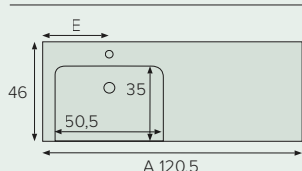

120,5	30	EF.121.IM	EF.121.IB	-
-------	----	-----------	-----------	---

#### СПРАВА

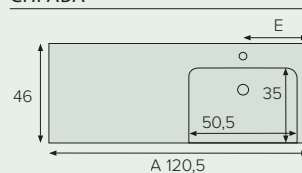

120,5	30	EF.121.DM	EF.121.DB	-
-------	----	-----------	-----------	---

#### ДВОЙНАЯ

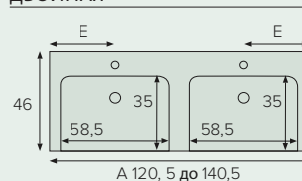

120,5	30	EF.121.XM	EF.121.XB	-
140,5	35	EF.141.XM	EF.141.XB	-

· Для столешниц 60,5 см и двойных столешниц 120,5 размер раковины составляет 50,5 · 35 см.

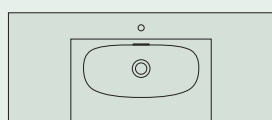
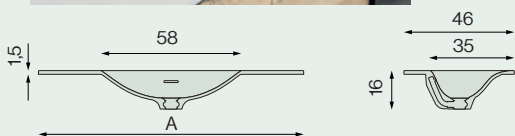
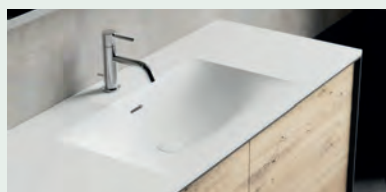

#### Цвета

- Белый глянцевый
- Белый матовый

### HUG



#### ДЕКОРАТИВНАЯ ПОЗИЦИЯ

A (cm)

E(cm)

Матовый

РЦ

#### СПРАВА



90	50	EG.090.DM	-
110	60	EG.110.DM	-
130	70	EG.130.DM	-

#### СЛЕВА

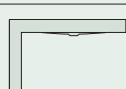

90	50	EG.090.IM	-
110	60	EG.110.IM	-
130	70	EG.130.IM	-

#### Цвета

- Белый матовый

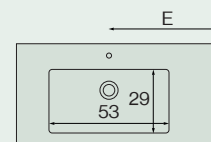
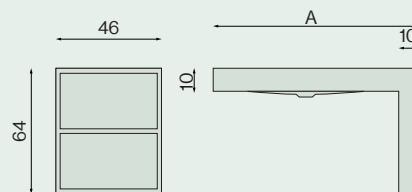

- Возможен заказ варочной панели без отверстия под смеситель.
- Возможны другие специальные исполнения.

#### &Аксессуары

Клапаны и сифоны  
Стр. 292

### SOLID MINERAL

#### ПЕРСОНАЛИЗИРОВАТЬ И НАСТРОИТЬ ДЛЯ ИЗМЕРЕНИЯ

Выберите размер, толщину и добавьте желаемую раковину.



Цвета



Белый матовый

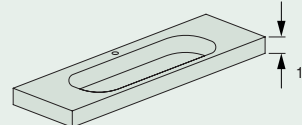
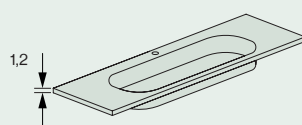

ПОЛОЖЕНИЕ РАКОВИНЫ	A (cm)	E(cm)	REF	РЦ	REF	РЦ
--------------------	--------	-------	-----	----	-----	----

#### ПО ЦЕНТРУ

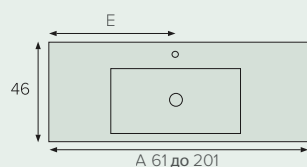

61	30	ES.061.CP	-	ES.061.CM	-
71	35	ES.071.CP	-	ES.071.CM	-
81	40	ES.081.CP	-	ES.081.CM	-
91	45	ES.091.CP	-	ES.091.CM	-
101	50	ES.101.CP	-	ES.101.CM	-
121	60	ES.121.CP	-	ES.121.CM	-
141	70	ES.141.CP	-	ES.141.CM	-
161	80	ES.161.CP	-	ES.161.CM	-
181	90	ES.181.CP	-	ES.181.CM	-
201	100	ES.201.CP	-	ES.201.CM	-

#### СЛЕВА

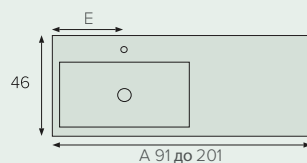

91	30	ES.091.IP	-	ES.091.IM	-
101	35	ES.101.IP	-	ES.101.IM	-
121	40	ES.121.IP	-	ES.121.IM	-
141	35	ES.141.IP	-	ES.141.IM	-
161	40	ES.161.IP	-	ES.161.IM	-
181	45	ES.181.IP	-	ES.181.IM	-
201	50	ES.201.IP	-	ES.201.IM	-

#### СПРАВА

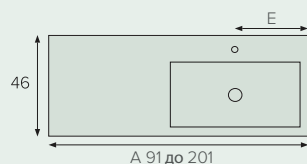

91	30	ES.091.DP	-	ES.091.DM	-
101	35	ES.101.DP	-	ES.101.DM	-
121	40	ES.121.DP	-	ES.121.DM	-
141	35	ES.141.DP	-	ES.141.DM	-
161	40	ES.161.DP	-	ES.161.DM	-
181	45	ES.181.DP	-	ES.181.DM	-
201	50	ES.201.DP	-	ES.201.DM	-

#### ДВОЙНАЯ

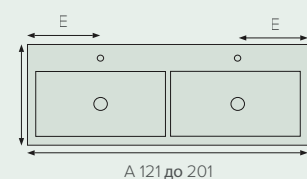

121	30	ES.121.XP	-	ES.121.XM	-
141	35	ES.141.XP	-	ES.141.XM	-
161	40	ES.161.XP	-	ES.161.XM	-
181	45	ES.181.XP	-	ES.181.XM	-
201	50	ES.201.XP	-	ES.201.XM	-



#### СПЕЦИАЛЬНЫЕ МЕРЫ

Возможен заказ без доплаты:

- Специальная ширина. Цена выше среднего.
- Высота юбки от 5 до 10 см.

#### ОТВЕРСТИЕ ДЛЯ КРАНА И РАКОВИНЫ

- Возможен заказ столешницы без отверстия под кран.
- Вал раковины по необходимости.
- Доступен с переливом.

#### &Аксессуары

Клапаны и сифоны,  
Подставки для столешниц,  
Вешалки для полотенец,  
Плнтусы  
Стр. 292-293

РАКОВИНЫ НА ВЫБОР

MINI



ОВИ



LIENA

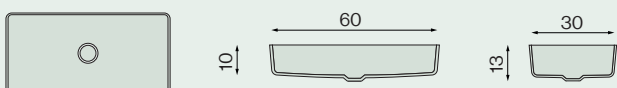

- Доступны со столешницей от 70 см.
- Доступны двойные столешницы от 140 см.

AMUR

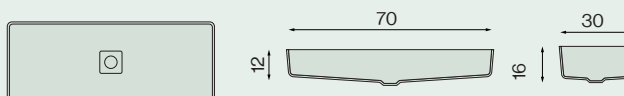

- Доступны столешницы от 80 см.
- Доступны двойные столешницы от 160 см.

VOIGA

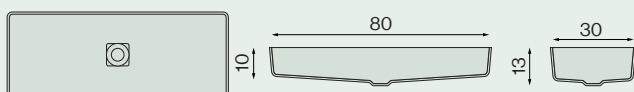

- Доступны столешницы от 90 см.
- Доступны двойные столешницы от 180 см.

SKYE

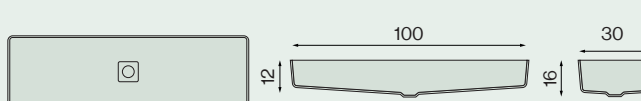

- Доступны столешницы от 110 см.
- Недоступно для двойных столешниц.

OVAL

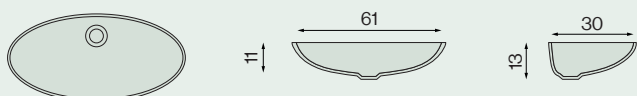

- Доступны со столешницей от 70 см.
- Доступны двойные столешницы от 140 см.

ДОПОЛНИТЕЛЬНЫЙ КОМПЛЕКТ ПЕРЕЛИВА



REF	РЦ
CE29	-

SOLID SURFACE 

### ПЕРСОНАЛИЗИРОВАТЬ И НАСТРОИТЬ ДЛЯ ИЗМЕРЕНИЯ

Выберите размер, толщину и добавьте желаемую раковину.



#### Цвета

 Белый матовый

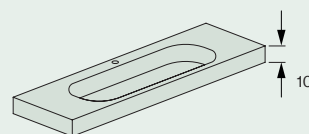
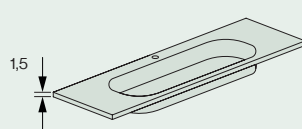

ПОЛОЖЕНИЕ РАКОВИНЫ	A (cm)	E (cm)	REF	РЦ	REF	РЦ
--------------------	--------	--------	-----	----	-----	----

#### ПО ЦЕНТРУ

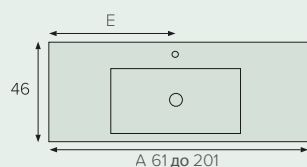

61	30	EJ.061.CP	-	EJ.061.CM	-
71	35	EJ.071.CP	-	EJ.071.CM	-
81	40	EJ.081.CP	-	EJ.081.CM	-
91	45	EJ.091.CP	-	EJ.091.CM	-
101	50	EJ.101.CP	-	EJ.101.CM	-
121	60	EJ.121.CP	-	EJ.121.CM	-
141	70	EJ.141.CP	-	EJ.141.CM	-
161	80	EJ.161.CP	-	EJ.161.CM	-
181	90	EJ.181.CP	-	EJ.181.CM	-
201	100	EJ.201.CP	-	EJ.201.CM	-

#### СЛЕВА

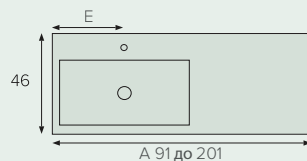

91	30	EJ.091.IP	-	EJ.091.IM	-
101	35	EJ.101.IP	-	EJ.101.IM	-
121	40	EJ.121.IP	-	EJ.121.IM	-
141	35	EJ.141.IP	-	EJ.141.IM	-
161	40	EJ.161.IP	-	EJ.161.IM	-
181	45	EJ.181.IP	-	EJ.181.IM	-
201	50	EJ.201.IP	-	EJ.201.IM	-

#### СПРАВА

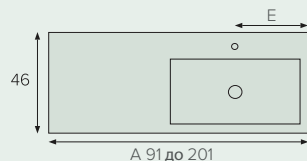

91	30	EJ.091.DP	-	EJ.091.DM	-
101	35	EJ.101.DP	-	EJ.101.DM	-
121	40	EJ.121.DP	-	EJ.121.DM	-
141	35	EJ.141.DP	-	EJ.141.DM	-
161	40	EJ.161.DP	-	EJ.161.DM	-
181	45	EJ.181.DP	-	EJ.181.DM	-
201	50	EJ.201.DP	-	EJ.201.DM	-

#### ДВОЙНАЯ

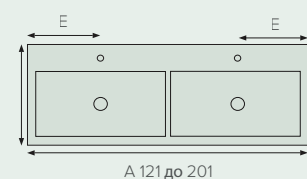

121	30	EJ.121.XP	-	EJ.121.XM	-
141	35	EJ.141.XP	-	EJ.141.XM	-
161	40	EJ.161.XP	-	EJ.161.XM	-
181	45	EJ.181.XP	-	EJ.181.XM	-
201	50	EJ.201.XP	-	EJ.201.XM	-



#### СПЕЦИАЛЬНЫЕ МЕРЫ

Возможен заказ без доплаты:

- Специальная ширина. Цена выше среднего.
- Высота юбки от 5 до 10 см.

#### ОТВЕРСТИЕ ДЛЯ КРАНА И РАКОВИНЫ

- Возможен заказ столешницы без отверстия под кран.
- Вал раковины по необходимости.
- Доступен с переливом.

#### &Аксессуары

Клапаны и сифоны,  
Подставки для столешниц,  
Вешалки для полотенец,  
Плнтусы  
Стр. 292-293

### РАКОВИНЫ НА ВЫБОР

#### VICTORIA

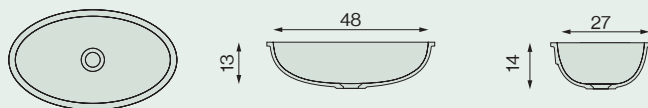

#### ONTARIO

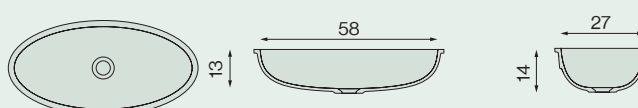

- Доступны столешницы от 70 см.
- Доступны двойные столешницы от 140 см.

#### BAIKAL

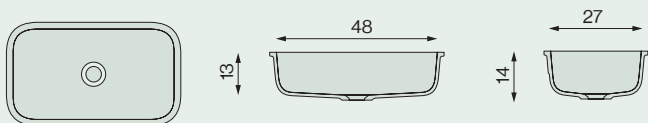

#### NYASSA

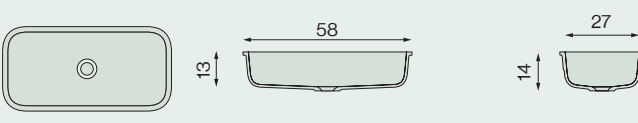

- Доступны столешницы от 70 см.
- Доступны двойные столешницы от 140 см.

#### NESS

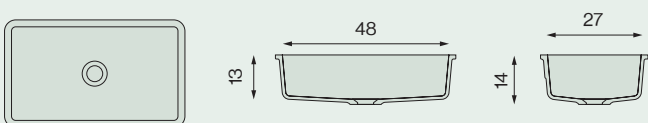

#### ERIE

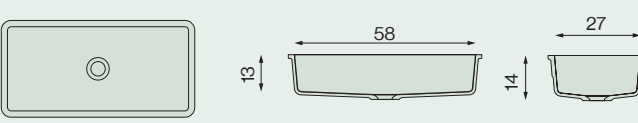

- Доступны столешницы от 70 см.
- Доступны двойные столешницы от 140 см.

#### NASSER

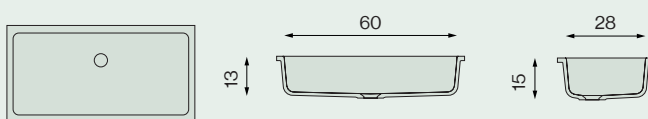

- Доступны столешницы от 70 см.
- Доступны двойные столешницы от 140 см.

#### ДОПОЛНИТЕЛЬНЫЙ КОМПЛЕКТ ОТВЕРСТИЯ ДЛЯ ПЕРЕЛИВА



REF	РЦ
CE30	-

### КАМЕНЬ НАТУРАЛ

#### ПЕРСОНАЛИЗИРОВАТЬ И НАСТРОИТЬ ДЛЯ ИЗМЕРЕНИЯ

Выберите размер, толщину и добавьте желаемую раковину.



#### Цвета

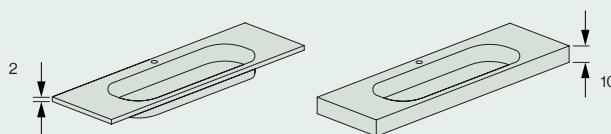
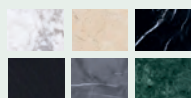

ПОЛОЖЕНИЕ РАКОВИНЫ	A (cm)	E(cm)	REF	РЦ	REF	РЦ
<b>ПО ЦЕНТРУ</b>						
	61	30	EQ.061.CP	-	EQ.061.CM	-
	71	35	EQ.071.CP	-	EQ.071.CM	-
	81	40	EQ.081.CP	-	EQ.081.CM	-
	91	45	EQ.091.CP	-	EQ.091.CM	-
	101	50	EQ.101.CP	-	EQ.101.CM	-
	121	60	EQ.121.CP	-	EQ.121.CM	-
	141	70	EQ.141.CP	-	EQ.141.CM	-
	161	80	EQ.161.CP	-	EQ.161.CM	-
	181	90			EQ.181.CM	-
	201	100			EQ.201.CM	-
<b>СЛЕВА</b>						
	91	30	EQ.091.IP	-	EQ.091.IM	-
	101	35	EQ.101.IP	-	EQ.101.IM	-
	121	40	EQ.121.IP	-	EQ.121.IM	-
	141	35	EQ.141.IP	-	EQ.141.IM	-
	161	40	EQ.161.IP	-	EQ.161.IM	-
	181	45			EQ.181.IM	-
201	50			EQ.201.IM	-	
<b>СПРАВА</b>						
	91	30	EQ.091.DP	-	EQ.091.DM	-
	101	35	EQ.101.DP	-	EQ.101.DM	-
	121	40	EQ.121.DP	-	EQ.121.DM	-
	141	35	EQ.141.DP	-	EQ.141.DM	-
	161	40	EQ.161.DP	-	EQ.161.DM	-
	181	45			EQ.181.DM	-
201	50			EQ.201.DM	-	
<b>ДВОЙНАЯ</b>						
	121	30	EQ.121.XP	-	EQ.121.XM	-
	141	35	EQ.141.XP	-	EQ.141.XM	-
	161	40	EQ.161.XP	-	EQ.161.XM	-
	181	45	EQ.181.XP	-	EQ.181.XM	-
	201	50			EQ.201.XM	-



#### СПЕЦИАЛЬНЫЕ МЕРЫ

Возможен заказ без доплаты:

- Специальная ширина. Цена выше среднего.
- Высота юбки от 5 до 10 см.

#### ОТВЕРСТИЕ ДЛЯ КРАНА И РАКОВИНЫ

- Возможен заказ столешницы без отверстия под кран.

#### &Аксессуары

Клапаны и сифоны,  
Подставки для  
столешниц, Вешалки для  
полотенца, Плинтусы  
Стр. 292-293



РАКОВИНЫ НА ВЫБОР

PLUS

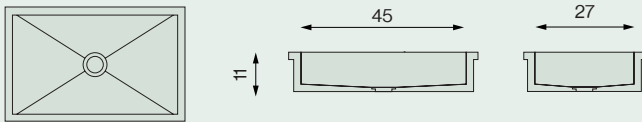

REGATA

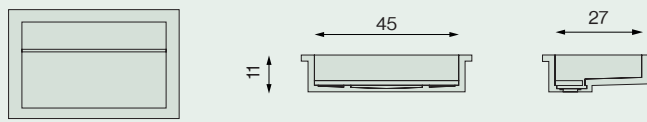

FALL

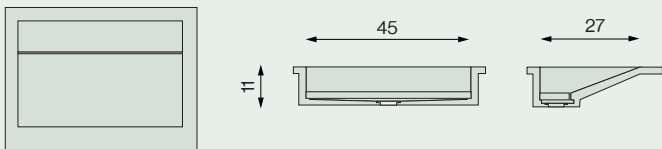

CRISTALCOLOR

ПЕРСОНАЛИЗИРОВАТЬ И НАСТРОИТЬ ДЛЯ ИЗМЕРЕНИЯ

Выберите размер, толщину и добавьте желаемую раковину.



Цвета

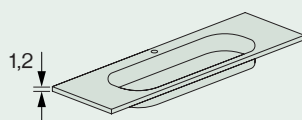

ПОЛОЖЕНИЕ РАКОВИНЫ	A (cm)	E(cm)	REF	РЦ
--------------------	--------	-------	-----	----

ПО ЦЕНТРУ

	61	30	EK.061.CP	-
	71	35	EK.071.CP	-
	81	40	EK.081.CP	-
	91	45	EK.091.CP	-
	101	50	EK.101.CP	-
	121	60	EK.121.CP	-
	141	70	EK.141.CP	-
	161	80	EK.161.CP	-
181	90	EK.181.CP	-	
201	100	EK.201.CP	-	

СЛЕВА

	91	30	EK.091.IP	-
	101	35	EK.101.IP	-
	121	40	EK.121.IP	-
	141	35	EK.141.IP	-
	161	40	EK.161.IP	-
	181	45	EK.181.IP	-
201	50	EK.201.IP	-	

СПРАВА

	91	30	EK.091.DP	-
	101	35	EK.101.DP	-
	121	40	EK.121.DP	-
	141	35	EK.141.DP	-
	161	40	EK.161.DP	-
	181	45	EK.181.DP	-
201	50	EK.201.DP	-	

ДВОЙНАЯ

	141	35	EK.141.XP	-
	161	45	EK.161.XP	-
	181	45	EK.181.XP	-
	201	50	EK.201.XP	-



СПЕЦИАЛЬНЫЕ МЕРЫ

Возможен заказ без доплаты:

- Специальная ширина. Цена выше среднего.
- Высота юбки от 5 до 10 см.

ОТВЕРСТИЕ ДЛЯ КРАНА И РАКОВИНЫ

- Возможен заказ столешницы без отверстия под кран.

СПЕЦИАЛЬНЫЙ ЦВЕТ

- Возможен заказ специального цвета по карте RAL.

**&Аксессуары**

Клапаны и сифоны  
Стр. 292

РАКОВИНЫ НА ВЫБОР

FLOW

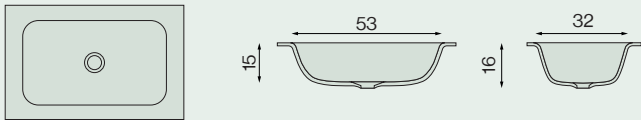

CANALE

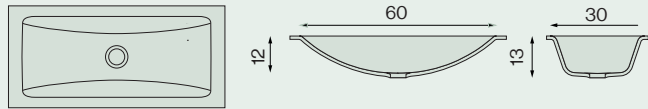

- Доступны столешницы от 70 см.
- Недоступно для столешниц с двойной раковиной.

SEA

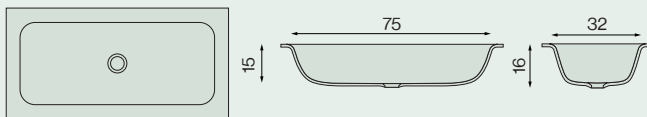

- Доступны столешницы от 80 см.
- В двойных раковинах доступны 180 и 200 см.

### КЕРАМИКА / CERAMCOLOR

#### RECTÁNGULO



Цвета

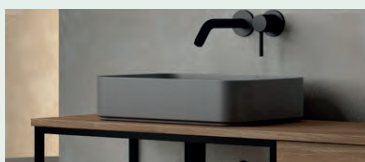

ЦВЕТ	REF	РЦ
Blanco Глянцевый	LR.WB	-
Blanco Матовый	LR.WM	-
Negro Матовый	LR.BK	-
Tierra Матовый	LR.TR	-
Cuarzo Матовый	LRCZ	-
Acero Матовый	LR.AC	-
Antracita Матовый	LR.AN	-
Oliva Матовый	LR.VO	-

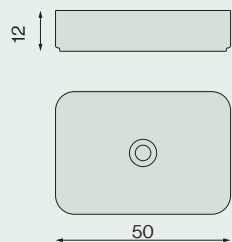

#### CUADRO



Цвета



ЦВЕТ	REF	РЦ
Blanco Глянцевый	LC.WB	-
Blanco Матовый	LC.WM	-
Negro Матовый	LC.BK	-
Tierra Матовый	LCTR	-
Cuarzo Матовый	LCCZ	-
Acero Матовый	LC.AC	-
Antracita Матовый	LC.AN	-
Oliva Матовый	LC.VO	-

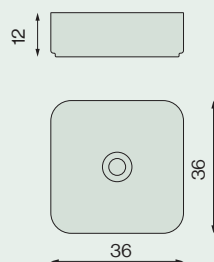

### КЕРАМИКА / CERAMCOLOR

#### SQUARE



Цвета

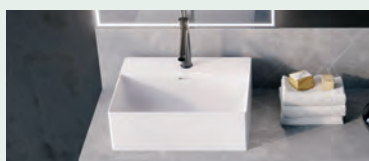

ЦВЕТ	REF	РЦ
Blanco Глянцевый	LS.WB	-
Blanco Матовый	LS.WM	-
Negro Матовый	LS.BK	-
Tierra Матовый	LS.TR	-
Cuarzo Матовый	LS.CZ	-
Acero Матовый	LS.AC	-
Antracita Матовый	LS.AN	-
Oliva Матовый	LS.VO	-

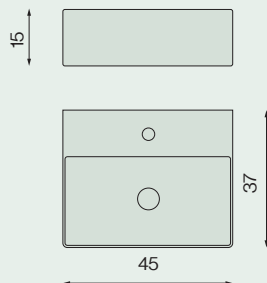

#### ÓVALO



Цвета

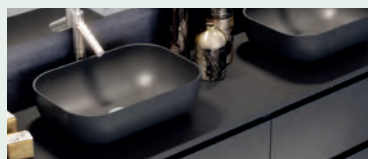

ЦВЕТ	REF	РЦ
Blanco Глянцевый	LV.WB	-
Blanco Матовый	LV.WM	-
Negro Матовый	LV.BK	-
Tierra Матовый	LV.TR	-
Cuarzo Матовый	LVCZ	-
Acero Матовый	LV.AC	-
Antracita Матовый	LV.AN	-
Oliva Матовый	LV.VO	-

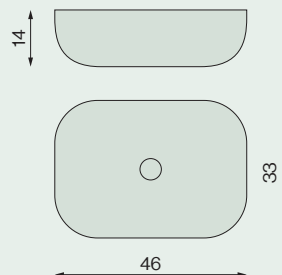

#### &Аксессуары

Клапаны и сифоны  
Плоские столешницы  
Стр. 292

### КЕРАМИКА / CERAMCOLOR

#### CIRCUS



Цвета



ЦВЕТ	REF	РЦ
Blanco Глянцевый	LUWB	-
Blanco Матовый	LUWM	-
Negro Матовый	LUBK	-
Tierra Матовый	LUTR	-
Cuarzo Матовый	LUCZ	-
Acero Матовый	LUAC	-
Antracita Матовый	LUAN	-
Oliva Матовый	LUVVO	-

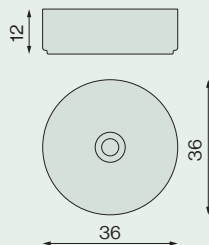

#### EYE



Цвета



ЦВЕТ	REF	РЦ
Blanco Матовый	LYWM	-
Negro Матовый	LYBK	-
Tierra Матовый	LYTR	-
Cuarzo Матовый	LYCZ	-
Acero Матовый	LYAC	-
Antracita Матовый	LYAN	-
Oliva Матовый	LYVO	-

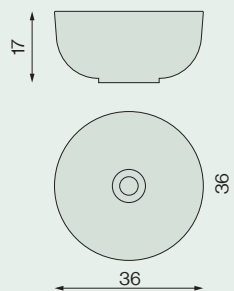

### МИКРОЦЕМЕНТ

#### CEMBOWL

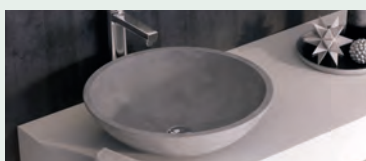

ЦВЕТ	REF	РЦ
------	-----	----

Микроцемент	LW	-
-------------	----	---

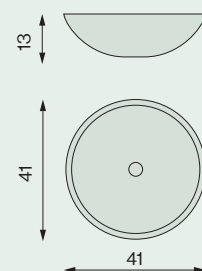

### КАМЕНЬ НАТУРАЛ

#### PIETRA

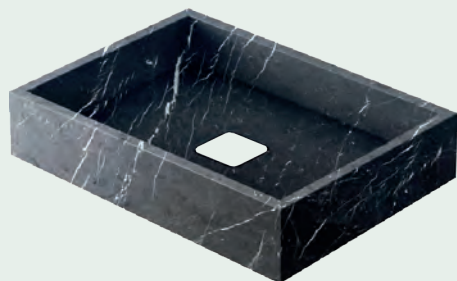

Цвета

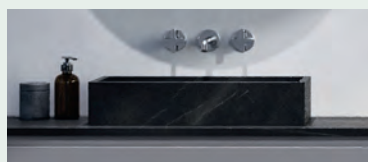
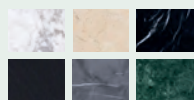

ЦВЕТ	REF	РЦ
------	-----	----

Negro Marquina	LT.N	-
Carrara	LTC	-
Verde India	LTV	-
Negro Compacto	LT.NC	-
Crema Marfil	LT.CM	-
Pietra Gris	LT.PG	-

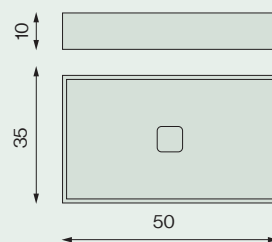

#### &Аксессуары

Клапаны и сифоны  
Плоские столешницы  
Стр. 292

SOLID SURFACE 

### PRIM



Цвета

 Белый матовый



A (cm)

REF

ПЦ

48	LK.048	-
58	LK.058	-

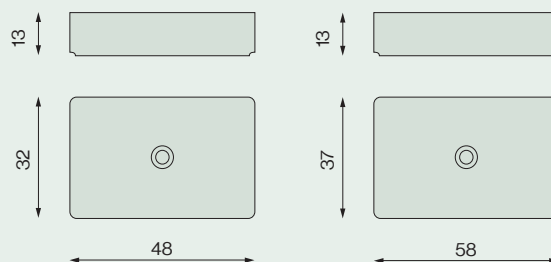

### CUADRA



Цвета

 Белый матовый



ЦВЕТ

REF

ПЦ

Матовый	LD	-
---------	----	---

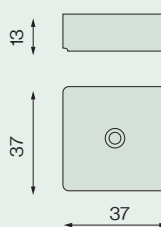

### CÍRCULO



Цвета

 Белый матовый



ЦВЕТ

REF

ПЦ

Матовый	LF	-
---------	----	---

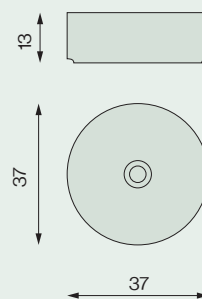



SOLID SURFACE 

### ROUND



Цвета

 Белый матовый

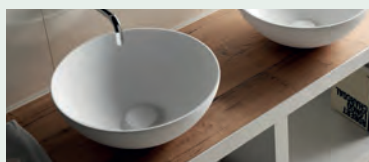

ЦВЕТ

REF

PЦ

Матовый

LZ

-

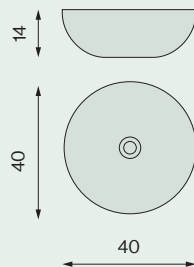

### ELIPTIC



Цвета

 Белый матовый



ЦВЕТ

REF

PЦ

Матовый

LH

-

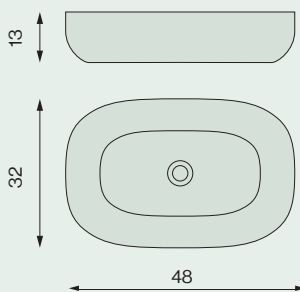

### MAX



Цвета

 Белый матовый



ЦВЕТ

REF

PЦ

Матовый

LA

-

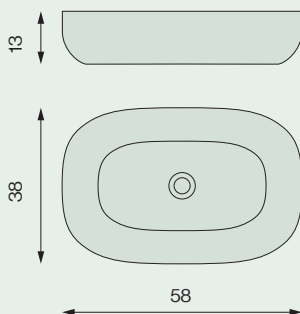

#### &Аксессуары

Клапаны и сифоны  
Плоские столешницы  
Стр. 292

SOLID SURFACE 

СОРА

ЦВЕТ

REF

РЦ

Матовый

LG

-



Цвета



Белый  
матовый

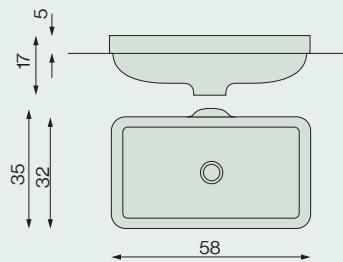

### &Аксессуары

Клапаны и сифоны  
Плоские столешницы  
Стр. 292

SOLID SURFACE 

BALOON



ПОЛОЖЕНИЕ

REF

РЦ

Водосток в полу*	TB.S	-
Водосток в стене	TB.P	-

\*включает дренажный водосток

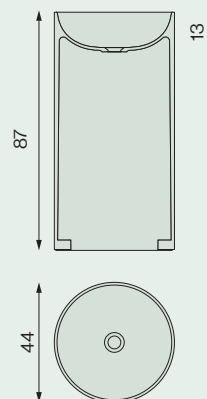

Цвета

 Белый матовый

PILLAR



ПОЛОЖЕНИЕ

REF

РЦ

Водосток в полу*	TLS	-
Водосток в стене	TL.P	-

\*включает дренажный водосток

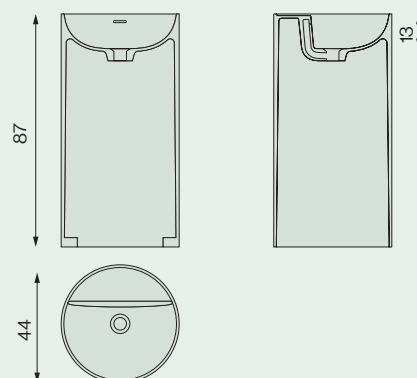

Цвета

 Белый матовый

COLUMN



ПОЛОЖЕНИЕ

REF

РЦ

Водосток в полу*	T.C.S	-
Водосток в стене	T.C.P	-

\*включает дренажный водосток

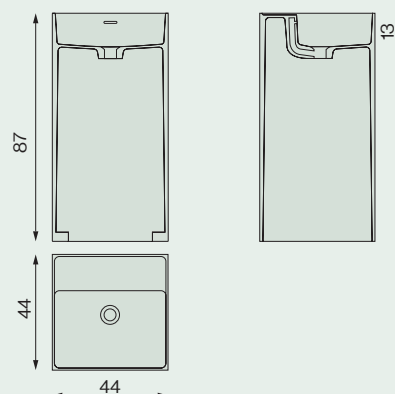

Цвета

 Белый матовый

ДРЕВЕСИНА NATURE



Цвета

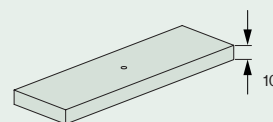
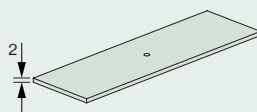
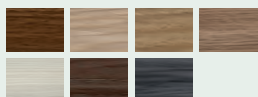

ПОЛОЖЕНИЕ РАКОВИНЫ	A (cm)	E(cm)	REF	РЦ	REF	РЦ
--------------------	--------	-------	-----	----	-----	----

ПО ЦЕНТРУ

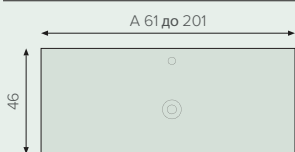

61	30	PN.061.CP	-	PN.061.CM	-
71	35	PN.071.CP	-	PN.071.CM	-
81	40	PN.081.CP	-	PN.081.CM	-
91	45	PN.091.CP	-	PN.091.CM	-
101	50	PN.101.CP	-	PN.101.CM	-
121	60	PN.121.CP	-	PN.121.CM	-
141	70	PN.141.CP	-	PN.141.CM	-
161	80	PN.161.CP	-	PN.161.CM	-
181	90	PN.181.CP	-	PN.181.CM	-
201	100	PN.201.CP	-	PN.201.CM	-

СЛЕВА

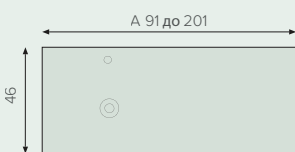

91	30	PN.091.IP	-	PN.091.IM	-
101	35	PN.101.IP	-	PN.101.IM	-
121	40	PN.121.IP	-	PN.121.IM	-
141	40	PN.141.IP	-	PN.141.IM	-
161	40	PN.161.IP	-	PN.161.IM	-
181	45	PN.181.IP	-	PN.181.IM	-
201	50	PN.201.IP	-	PN.201.IM	-

СПРАВА

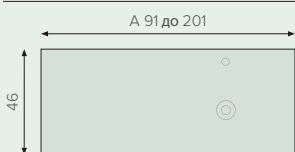

91	30	PN.091.DP	-	PN.091.DM	-
101	35	PN.101.DP	-	PN.101.DM	-
121	40	PN.121.DP	-	PN.121.DM	-
141	40	PN.141.DP	-	PN.141.DM	-
161	40	PN.161.DP	-	PN.161.DM	-
181	45	PN.181.DP	-	PN.181.DM	-
201	50	PN.201.DP	-	PN.201.DM	-

ДВОЙНАЯ

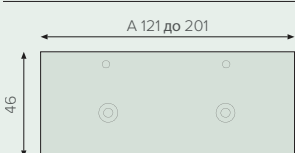

121	30	PN.121.XP	-	PN.121.XM	-
141	35	PN.141.XP	-	PN.141.XM	-
161	40	PN.161.XP	-	PN.161.XM	-
181	45	PN.181.XP	-	PN.181.XM	-
201	50	PN.201.XP	-	PN.201.XM	-



СПЕЦИАЛЬНЫЕ МЕРЫ

Возможен заказ без доплаты:

- Специальная ширина. Цена выше среднего.
- Цена высшего измерения от 40 см.
- Высота юбки от 5 до 10 см.

ОТВЕРСТИЕ ДЛЯ КРАНА И РАКОВИНЫ

Можно заказать:

- Без отверстия под раковину и / или крана.
- Ось для умывальника по необходимости.
- Специальная обработка умывальника вне каталога.

&Аксессуары

Клапаны и сифоны  
Плоские столешницы  
Стр. 292

ЛАК

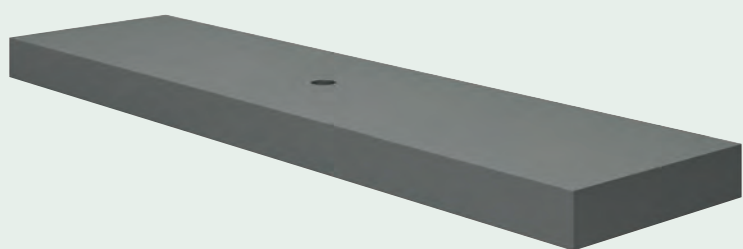
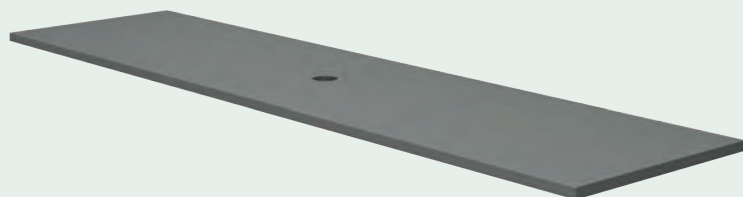

Цвета

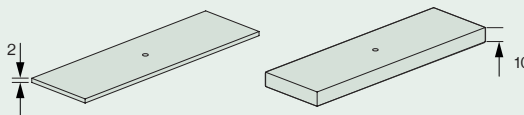

ПОЛОЖЕНИЕ РАКОВИНЫ	A (cm)	E(cm)	REF	РЦ	REF	РЦ
<b>ПО ЦЕНТРУ</b>						
	A 61 до 201					
	61	30	PL.061.CP	-	PL.061.CM	-
	71	35	PL.071.CP	-	PL.071.CM	-
	81	40	PL.081.CP	-	PL.081.CM	-
	91	45	PL.091.CP	-	PL.091.CM	-
	101	50	PL.101.CP	-	PL.101.CM	-
	121	60	PL.121.CP	-	PL.121.CM	-
	141	70	PL.141.CP	-	PL.141.CM	-
	161	80	PL.161.CP	-	PL.161.CM	-
	181	90	PL.181.CP	-	PL.181.CM	-
201	100	PL.201.CP	-	PL.201.CM	-	
<b>СЛЕВА</b>						
	A 91 до 201					
	91	30	PL.091.IP	-	PL.091.IM	-
	101	35	PL.101.IP	-	PL.101.IM	-
	121	40	PL.121.IP	-	PL.121.IM	-
	141	40	PL.141.IP	-	PL.141.IM	-
	161	40	PL.161.IP	-	PL.161.IM	-
<b>СПРАВА</b>						
	A 91 до 201					
	91	30	PL.091.DP	-	PL.091.DM	-
	101	35	PL.101.DP	-	PL.101.DM	-
	121	40	PL.121.DP	-	PL.121.DM	-
	141	40	PL.141.DP	-	PL.141.DM	-
	161	40	PL.161.DP	-	PL.161.DM	-
<b>ДВОЙНАЯ</b>						
	A 121 до 201					
	121	30	PL.121.XP	-	PL.121.XM	-
	141	40	PL.141.XP	-	PL.141.XM	-
	161	40	PL.161.XP	-	PL.161.XM	-
	181	45	PL.181.XP	-	PL.181.XM	-
201	50	PL.201.XP	-	PL.201.XM	-	



**СПЕЦИАЛЬНЫЕ МЕРЫ**

Возможен заказ без доплаты:

- Специальная ширина. Цена выше среднего.
- Цена высшего измерения от 40 см.
- Высота юбки от 5 до 10 см.

**ОТВЕРСТИЕ ДЛЯ КРАНА И РАКОВИНЫ**

Можно заказать:

- Без отверстия под раковину и / или крана.
- Ось для умывальника по необходимости.
- Специальная обработка умывальника вне каталога.

**&Аксессуары**



Клапаны и сифоны  
Плоские столешницы  
Стр. 292

ДЕРЕВЯННАЯ ДОСКА МАРИНО / шпон дуба и ореха

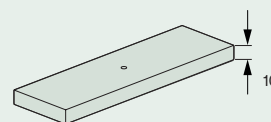
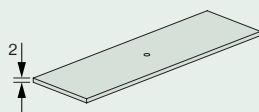
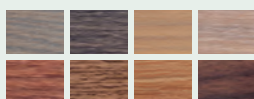

Цвета

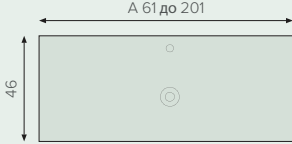
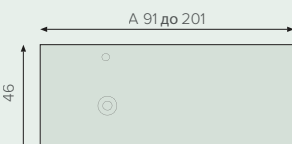

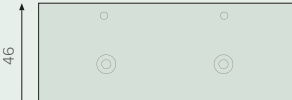
ПОЛОЖЕНИЕ РАКОВИНЫ	A (cm)	E(cm)	REF	РЦ	REF	РЦ	
<b>ПО ЦЕНТРУ</b>							 <p><b>СПЕЦИАЛЬНЫЕ МЕРЫ</b></p> <p>Возможен заказ без доплат:</p> <ul style="list-style-type: none"> <li>- Специальная ширина. Цена выше среднего.</li> <li>- Глубина уменьшена до 40 см.</li> <li>- Высота юбки от 5 до 10 см.</li> </ul>
	61	30	PT.061.CP	-	PT.061.CM	-	
	71	35	PT.071.CP	-	PT.071.CM	-	
	81	40	PT.081.CP	-	PT.081.CM	-	
	91	45	PT.091.CP	-	PT.091.CM	-	
	101	50	PT.101.CP	-	PT.101.CM	-	
	121	60	PT.121.CP	-	PT.121.CM	-	
	141	70	PT.141.CP	-	PT.141.CM	-	
	161	80	PT.161.CP	-	PT.161.CM	-	
	181	90	PT.181.CP	-	PT.181.CM	-	
201	100	PT.201.CP	-	PT.201.CM	-		
<b>СЛЕВА</b>							
	91	30	PT.091.IP	-	PT.091.IM	-	
	101	35	PT.101.IP	-	PT.101.IM	-	
	121	40	PT.121.IP	-	PT.121.IM	-	
	141	40	PT.141.IP	-	PT.141.IM	-	
	161	40	PT.161.IP	-	PT.161.IM	-	
	181	45	PT.181.IP	-	PT.181.IM	-	
<b>СПРАВА</b>							
	91	30	PT.091.DP	-	PT.091.DM	-	
	101	35	PT.101.DP	-	PT.101.DM	-	
	121	40	PT.121.DP	-	PT.121.DM	-	
	141	40	PT.141.DP	-	PT.141.DM	-	
	161	40	PT.161.DP	-	PT.161.DM	-	
	181	45	PT.181.DP	-	PT.181.DM	-	
<b>ДВОЙНАЯ</b>							
	121	30	PT.121.XP	-	PT.121.XM	-	
	141	35	PT.141.XP	-	PT.141.XM	-	
	161	40	PT.161.XP	-	PT.161.XM	-	
	181	45	PT.181.XP	-	PT.181.XM	-	
201	50	PT.201.XP	-	PT.201.XM	-		

**ОТВЕРСТИЕ ДЛЯ КРАНА И РАКОВИНЫ**

- Можно заказать:
- Без отверстия под раковину и / или крана.
  - Ось для умывальника по необходимости.
  - Специальная обработка умывальника вне каталога.

**&Аксессуары**

Клапаны и сифоны  
Плоские столешницы  
Стр. 292

### ДРЕВЕСИНА МАСИЗО ДУБ



#### Цвета

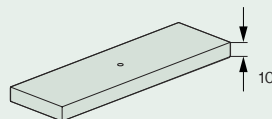
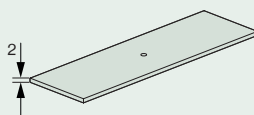
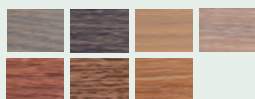

ПОЛОЖЕНИЕ РАКОВИНЫ	A (cm)	E(cm)	REF	РЦ	REF	РЦ
<b>ПО ЦЕНТРУ</b>						
	61	30	PZ.061.CP	-	PZ.061.CM	-
	71	35	PZ.071.CP	-	PZ.071.CM	-
	81	40	PZ.081.CP	-	PZ.081.CM	-
	91	45	PZ.091.CP	-	PZ.091.CM	-
	101	50	PZ.101.CP	-	PZ.101.CM	-
	121	60	PZ.121.CP	-	PZ.121.CM	-
	141	70	PZ.141.CP	-	PZ.141.CM	-
	161	80	PZ.161.CP	-	PZ.161.CM	-
	181	90	PZ.181.CP	-	PZ.181.CM	-
201	100	PZ.201.CP	-	PZ.201.CM	-	
<b>СЛЕВА</b>						
	91	30	PZ.091.IP	-	PZ.091.IM	-
	101	35	PZ.101.IP	-	PZ.101.IM	-
	121	40	PZ.121.IP	-	PZ.121.IM	-
	141	40	PZ.141.IP	-	PZ.141.IM	-
	161	40	PZ.161.IP	-	PZ.161.IM	-
	181	45	PZ.181.IP	-	PZ.181.IM	-
201	50	PZ.201.IP	-	PZ.201.IM	-	
<b>СПРАВА</b>						
	91	30	PZ.091.DP	-	PZ.091.DM	-
	101	35	PZ.101.DP	-	PZ.101.DM	-
	121	40	PZ.121.DP	-	PZ.121.DM	-
	141	40	PZ.141.DP	-	PZ.141.DM	-
	161	40	PZ.161.DP	-	PZ.161.DM	-
	181	45	PZ.181.DP	-	PZ.181.DM	-
201	50	PZ.201.DP	-	PZ.201.DM	-	
<b>ДВОЙНАЯ</b>						
	121	30	PZ.121.XP	-	PZ.121.XM	-
	141	35	PZ.141.XP	-	PZ.141.XM	-
	161	40	PZ.161.XP	-	PZ.161.XM	-
	181	45	PZ.181.XP	-	PZ.181.XM	-
	201	50	PZ.201.XP	-	PZ.201.XM	-



#### СПЕЦИАЛЬНЫЕ МЕРЫ

Возможен заказ без доплаты:

- Специальная ширина. Цена выше среднего.

- Глубина уменьшена до 40 см.

- Высота юбки от 5 до 10 см.

#### ОТВЕРСТИЕ ДЛЯ КРАНА И РАКОВИНЫ

Можно заказать:

- Без отверстия под раковину и / или крана.

- Ось для умывальника по необходимости.

- Специальная обработка умывальника вне каталога.

#### &Аксессуары

Клапаны и сифоны  
Плоские столешницы  
Стр. 292

SOLID MINERAL

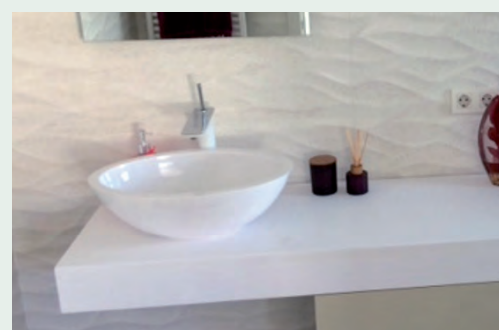

Цвета

Белый матовый

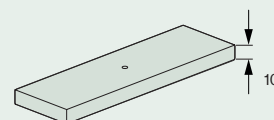
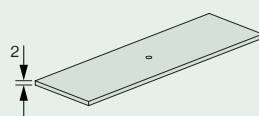

ПОЛОЖЕНИЕ РАКОВИНЫ	A (cm)	E(cm)	REF	РЦ	REF	РЦ
--------------------	--------	-------	-----	----	-----	----

ПО ЦЕНТРУ

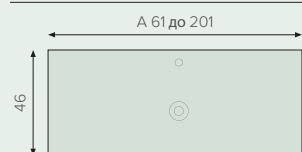

61	30	PS.061.CP	-	PS.061.CM	-
71	35	PS.071.CP	-	PS.071.CM	-
81	40	PS.081.CP	-	PS.081.CM	-
91	45	PS.091.CP	-	PS.091.CM	-
101	50	PS.101.CP	-	PS.101.CM	-
121	60	PS.121.CP	-	PS.121.CM	-
141	70	PS.141.CP	-	PS.141.CM	-
161	80	PS.161.CP	-	PS.161.CM	-
181	90	PS.181.CP	-	PS.181.CM	-
201	100	PS.201.CP	-	PS.201.CM	-

СЛЕВА

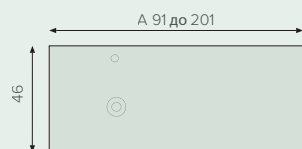

91	30	PS.091.IP	-	PS.091.IM	-
101	35	PS.101.IP	-	PS.101.IM	-
121	40	PS.121.IP	-	PS.121.IM	-
141	40	PS.141.IP	-	PS.141.IM	-
161	40	PS.161.IP	-	PS.161.IM	-
181	45	PS.181.IP	-	PS.181.IM	-
201	50	PS.201.IP	-	PS.201.IM	-

СПРАВА

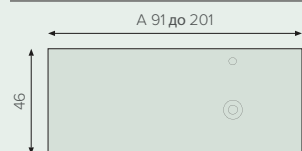

91	30	PS.091.DP	-	PS.091.DM	-
101	35	PS.101.DP	-	PS.101.DM	-
121	40	PS.121.DP	-	PS.121.DM	-
141	40	PS.141.DP	-	PS.141.DM	-
161	40	PS.161.DP	-	PS.161.DM	-
181	45	PS.181.DP	-	PS.181.DM	-
201	50	PS.201.DP	-	PS.201.DM	-

ДВОЙНАЯ

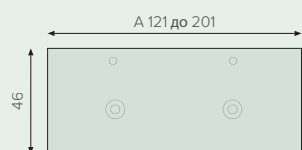

121	30	PS.121.XP	-	PS.121.XM	-
141	35	PS.141.XP	-	PS.141.XM	-
161	40	PS.161.XP	-	PS.161.XM	-
181	45	PS.181.XP	-	PS.181.XM	-
201	50	PS.201.XP	-	PS.201.XM	-



**СПЕЦИАЛЬНЫЕ МЕРЫ**

Возможен заказ без доплаты:

- Специальная ширина. Цена выше среднего.

- Глубина уменьшена до 40 см.

- Высота юбки от 5 до 10 см.

**ОТВЕРСТИЕ ДЛЯ КРАНА И РАКОВИНЫ**

Можно заказать:

- Без отверстия под раковину и / или крана.

- Ось для умывальника по необходимости.

- Специальная обработка умывальника вне каталога.

**&Аксессуары**

Клапаны и сифоны,  
Подставки для столешниц, Вешалки для полотенец, Плинтусы  
Стр. 292-293



SOLID SURFACE 

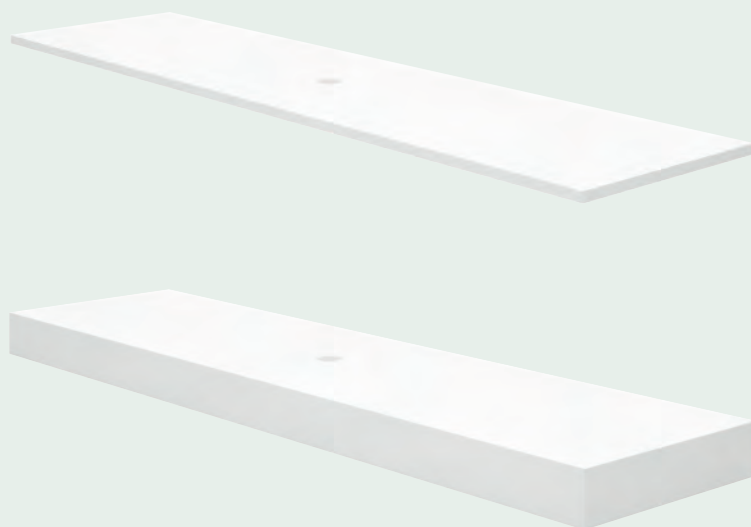



03 СТОЛЕШНИЦЫ

Цвета

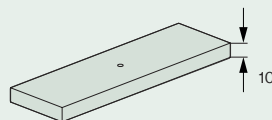
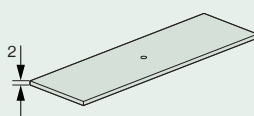
 Белый матовый

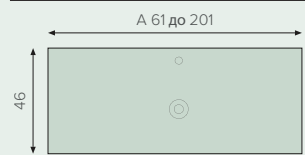
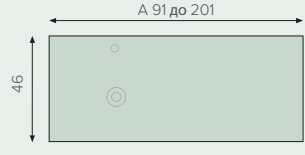
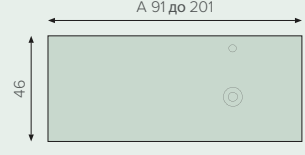

ПОЛОЖЕНИЕ РАКОВИНЫ	A (cm)	E(cm)	REF	РЦ	REF	РЦ
<b>ПО ЦЕНТРУ</b>						
	<b>61</b>	30	PJ.061.CP	-	PJ.061.CM	-
	<b>71</b>	35	PJ.071.CP	-	PJ.071.CM	-
	<b>81</b>	40	PJ.081.CP	-	PJ.081.CM	-
	<b>91</b>	45	PJ.091.CP	-	PJ.091.CM	-
	<b>101</b>	50	PJ.101.CP	-	PJ.101.CM	-
	<b>121</b>	60	PJ.121.CP	-	PJ.121.CM	-
	<b>141</b>	70	PJ.141.CP	-	PJ.141.CM	-
	<b>161</b>	80	PJ.161.CP	-	PJ.161.CM	-
	<b>181</b>	90	PJ.181.CP	-	PJ.181.CM	-
	<b>201</b>	100	PJ.201.CP	-	PJ.201.CM	-
<b>СЛЕВА</b>						
	<b>91</b>	30	PJ.091.IP	-	PJ.091.IM	-
	<b>101</b>	35	PJ.101.IP	-	PJ.101.IM	-
	<b>121</b>	40	PJ.121.IP	-	PJ.121.IM	-
	<b>141</b>	40	PJ.141.IP	-	PJ.141.IM	-
	<b>161</b>	40	PJ.161.IP	-	PJ.161.IM	-
	<b>181</b>	45	PJ.181.IP	-	PJ.181.IM	-
<b>СПРАВА</b>						
	<b>91</b>	30	PJ.091.DP	-	PJ.091.DM	-
	<b>101</b>	35	PJ.101.DP	-	PJ.101.DM	-
	<b>121</b>	40	PJ.121.DP	-	PJ.121.DM	-
	<b>141</b>	40	PJ.141.DP	-	PJ.141.DM	-
	<b>161</b>	40	PJ.161.DP	-	PJ.161.DM	-
	<b>181</b>	45	PJ.181.DP	-	PJ.181.DM	-
<b>ДВОЙНАЯ</b>						
	<b>121</b>	30	PJ.121.XP	-	PJ.121.XM	-
	<b>141</b>	40	PJ.141.XP	-	PJ.141.XM	-
	<b>161</b>	40	PJ.161.XP	-	PJ.161.XM	-
	<b>181</b>	45	PJ.181.XP	-	PJ.181.XM	-
	<b>201</b>	50	PJ.201.XP	-	PJ.201.XM	-



### СПЕЦИАЛЬНЫЕ МЕРЫ

Возможен заказ без доплаты:

- Специальная ширина. Цена выше среднего.

- Глубина уменьшена до 40 см.

- Высота юбки от 5 до 10 см.

### ОТВЕРСТИЕ ДЛЯ КРАНА И РАКОВИНЫ

Можно заказать:

- Без отверстия под раковину и / или крана.

- Ось для умывальника по необходимости.

- Специальная обработка умывальника вне каталога.

### &Аксессуары

Клапаны и сифоны,  
Подставки для столешниц, Вешалки для полотенец, Плинтусы  
Стр. 292-293

CERAMCOLOR

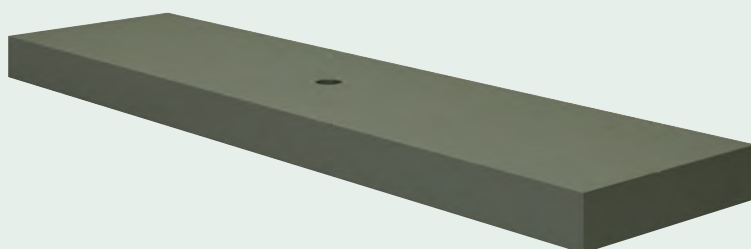
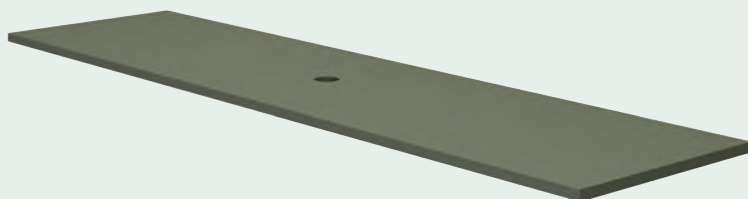

Цвета Матовый

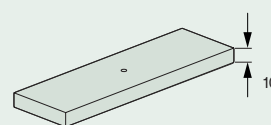
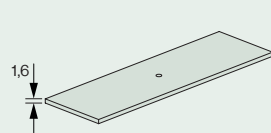

ПОЛОЖЕНИЕ РАКОВИНЫ	A (cm)	E(cm)	REF	РЦ	REF	РЦ
<b>ПО ЦЕНТРУ</b>						
	61	30	PC.061.CP	-	PC.061.CM	-
	71	35	PC.071.CP	-	PC.071.CM	-
	81	40	PC.081.CP	-	PC.081.CM	-
	91	45	PC.091.CP	-	PC.091.CM	-
	101	50	PC.101.CP	-	PC.101.CM	-
	121	60	PC.121.CP	-	PC.121.CM	-
	141	70	PC.141.CP	-	PC.141.CM	-
	161	80	PC.161.CP	-	PC.161.CM	-
	181	90	PC.181.CP	-	PC.181.CM	-
201	100	PC.201.CP	-	PC.201.CM	-	
<b>СЛЕВА</b>						
	91	30	PC.091.IP	-	PC.091.IM	-
	101	35	PC.101.IP	-	PC.101.IM	-
	121	40	PC.121.IP	-	PC.121.IM	-
	141	40	PC.141.IP	-	PC.141.IM	-
	161	40	PC.161.IP	-	PC.161.IM	-
	181	45	PC.181.IP	-	PC.181.IM	-
201	50	PC.201.IP	-	PC.201.IM	-	
<b>СПРАВА</b>						
	91	30	PC.091.DP	-	PC.091.DM	-
	101	35	PC.101.DP	-	PC.101.DM	-
	121	40	PC.121.DP	-	PC.121.DM	-
	141	40	PC.141.DP	-	PC.141.DM	-
	161	40	PC.161.DP	-	PC.161.DM	-
	181	45	PC.181.DP	-	PC.181.DM	-
201	50	PC.201.DP	-	PC.201.DM	-	
<b>ДВОЙНАЯ</b>						
	121	30	PC.121.XP	-	PC.121.XM	-
	141	35	PC.141.XP	-	PC.141.XM	-
	161	40	PC.161.XP	-	PC.161.XM	-
	181	45	PC.181.XP	-	PC.181.XM	-
	201	50	PC.201.XP	-	PC.201.XM	-

**СПЕЦИАЛЬНЫЕ МЕРЫ**

- Возможен заказ без доплаты:
- Специальная ширина. Цена выше среднего.
- Глубина уменьшена до 40 см.
- Высота юбки от 5 до 10 см.

**ОТВЕРСТИЕ ДЛЯ КРАНА И РАКОВИНЫ**

- Можно заказать:
- Без отверстия под раковину и / или крана.
- Ось для умывальника по необходимости.
- Специальная обработка умывальника вне каталога.

**&Аксессуары**  
 Клапаны и сифоны  
 Плоские столешницы  
 Стр. 292

КАМЕНЬ НАТУРАЛ

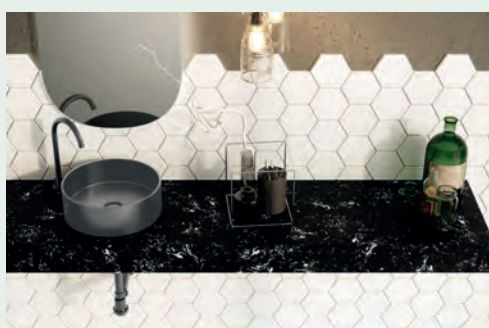
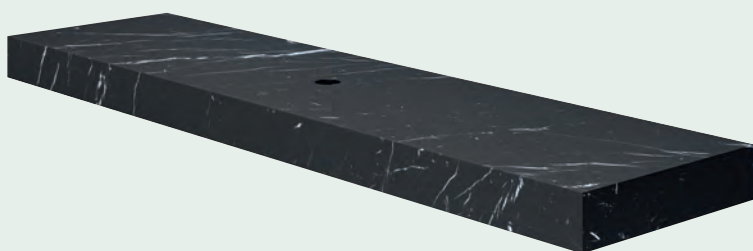
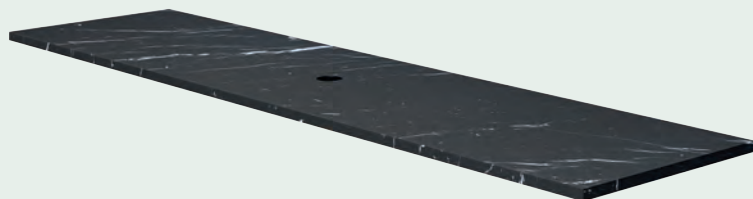

Цвета

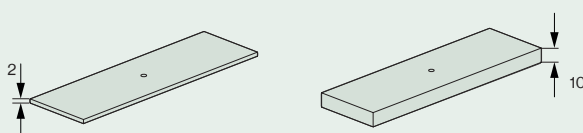
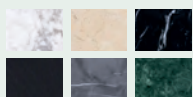

ПОЛОЖЕНИЕ РАКОВИНЫ	A (cm)	E(cm)	REF	РЦ	REF	РЦ
<b>ПО ЦЕНТРУ</b>						
	61	30	PQ.061.CP	-	PQ.061.CM	-
	71	35	PQ.071.CP	-	PQ.071.CM	-
	81	40	PQ.081.CP	-	PQ.081.CM	-
	91	45	PQ.091.CP	-	PQ.091.CM	-
	101	50	PQ.101.CP	-	PQ.101.CM	-
	121	60	PQ.121.CP	-	PQ.121.CM	-
	141	70	PQ.141.CP	-	PQ.141.CM	-
	161	80	PQ.161.CP	-	PQ.161.CM	-
	181	90			PQ.181.CM	-
201	100			PQ.201.CM	-	
<b>СЛЕВА</b>						
	91	30	PQ.091.IP	-	PQ.091.IM	-
	101	35	PQ.101.IP	-	PQ.101.IM	-
	121	40	PQ.121.IP	-	PQ.121.IM	-
	141	40	PQ.141.IP	-	PQ.141.IM	-
	161	40	PQ.161.IP	-	PQ.161.IM	-
	181	45			PQ.181.IM	-
201	50			PQ.201.IM	-	
<b>СПРАВА</b>						
	91	30	PQ.091.DP	-	PQ.091.DM	-
	101	35	PQ.101.DP	-	PQ.101.DM	-
	121	40	PQ.121.DP	-	PQ.121.DM	-
	141	40	PQ.141.DP	-	PQ.141.DM	-
	161	40	PQ.161.DP	-	PQ.161.DM	-
	181	45			PQ.181.DM	-
201	50			PQ.201.DM	-	
<b>ДВОЙНАЯ</b>						
	121	30	PQ.121.XP	-	PQ.121.XM	-
	141	40	PQ.141.XP	-	PQ.141.XM	-
	161	40	PQ.161.XP	-	PQ.161.XM	-
	181	45	PQ.181.XP	-	PQ.181.XM	-
	201	50			PQ.201.XM	-



**СПЕЦИАЛЬНЫЕ МЕРЫ**

Возможен заказ без доплаты:

- Специальная ширина. Цена выше среднего.

- Глубина уменьшена до 40 см.

- Высота юбки от 5 до 10 см.

**ОТВЕРСТИЕ ДЛЯ КРАНА И РАКОВИНЫ**

Можно заказать:

- Без отверстия под раковину и / или крана.

- Ось для умывальника по необходимости.

- Специальная обработка умывальника вне каталога.

**&Аксессуары**

Клапаны и сифоны,  
Подставки для столешниц, Вешалки для полотенец, Плинтусы  
Стр. 292-293

### НАСТЕННЫЕ ОПОРЫ

#### КРЕПЛЕНИЕ КРОНШТЕЙНОВ ДЛЯ НАСТЕННЫХ СТОЛЕШНИЦ



1 единица

150 кг нагрузки

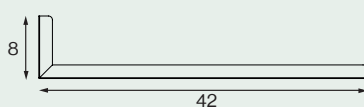

REF	РЦ
CE01	-

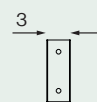

Цвета



### КЛАПАНЫ

#### КЛАПАНЫ BASIC



ЦВЕТ	REF	РЦ
Хром глянцевый	CE02	-
Белый матовый	CE03	-
Чёрный матовый	CE04	-

Не совместим с Системой Decospace

Цвета



#### КЛАПАНЫ CERAMCOLOR



ЦВЕТ	REF	РЦ
Blanco Матовый	CE05	-
Negro Матовый	CE06	-
Antracita Матовый	CE07	-
Tierra Матовый	CE08	-

Не совместим с Системой Decospace

Цвета



#### КЛАПАНЫ SOLID



МАТЕРИАЛ	REF	РЦ
Solid Mineral	CE09	-
Solid Surface	CE10	-

Не совместим с Системой Decospace

Цвета



#### ТРИМ КЛАПАНА DECOSPACE



ЦВЕТ	REF	РЦ
Белый матовый	CE11	-
Чёрный матовый	CE12	-
Золото глянцевый	CE13	-

Цвета



ДЕКОРАТИВНЫЙ СИФОН

ДЕКОРАТИВНЫЙ СИФОН



ЦВЕТ	REF	ПЦ
Хром глянцевый	CE14	-
Белый матовый	CE15	-
Чёрный матовый	CE16	-

Цвета



ВЕШАЛКИ ДЛЯ ПОЛОТЕНЕЦ

ПЕРЕДНЯЯ ВЕШАЛКА ДЛЯ ПОЛОТЕНЕЦ( ВСТРОЕННАЯ)



МАТЕРИАЛ	REF	ПЦ
Камень Натурал	CE17	-
Solid Mineral	CE18	-
Solid Surface	CE19	-

Цвета Камень

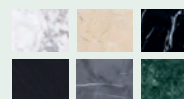

Цвета



ВЕРХНЯЯ СТОЙКА ДЛЯ ПОЛОТЕНЦЕВ

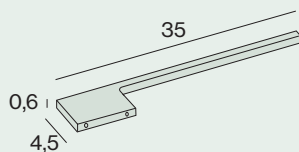

ЦВЕТ	REF	ПЦ
Хром глянцевый	CM8.CB	-
Чёрный матовый	CM8.BK	-
Цвет (таблица лаковых)	CM8.CO	-

Цвета



Цвета Лака



ПЛИНТУС СТОЛЕШНИЦЫ



A(cm)	SOLID MINERAL		SOLID SURFACE		КАМЕНЬ НАТУРАЛ	
	REF	ПЦ(линейный метр)	REF	ПЦ(линейный метр)	REF	ПЦ(линейный метр)
От 40 до 100	CE20	-	CE23	-	CE26	-
От 100 до 160	CE21	-	CE24	-	CE27	-
От 160 до 200	CE22	-	CE25	-	CE28	-

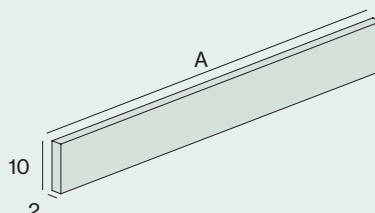

Цвета Камень

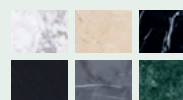

Цвета





# 04

## Зеркала

Слияние зеркала с лучшей светодиодной технологией объединяет гладкие, скошенные и обрамленные зеркала разных форматов, чтобы обеспечить решение для каждого проекта.

**ГЛАДКИЕ**

Широкий выбор основных зеркал с полированными краями.

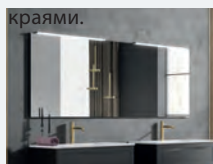

**Rectangular Гладкий**

стр. 300

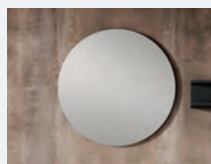

**Round Гладкий**

стр. 300

**ПОДСВЕТКА ПЕРИМЕТРА**

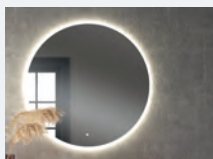

**Rounded**

стр. 301

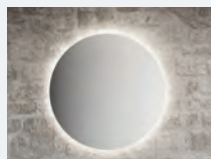

**Circled**

стр. 301

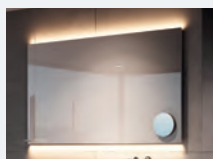

**Retroled**

стр. 302

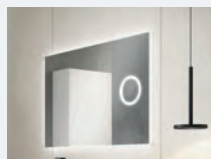

**Filed**

стр. 302



**Spined**

стр. 303

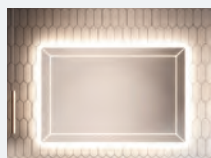

**Frameled**

стр. 303

**ПЕРЕДНЯЯ ПОДСВЕТКА**

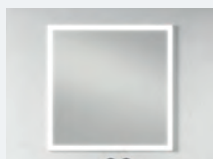

**Fronled**

стр. 304

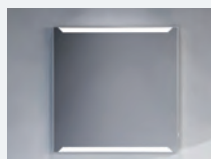

**Duoled**

стр. 304

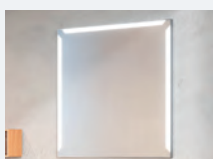

**Triled**

стр. 305

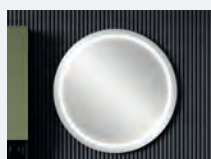

**Eyeled**

стр. 305



**МЕТАЛЛИЧЕСКИЙ КАРКАС**



**Metalrounded**

стр. 306



**Metalsquareled**

стр. 306

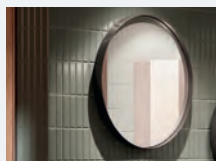

**Metalround**

стр. 307



**Metalsquare**

стр. 307

**ДЕРЕВЯННЫЙ КАРКАС**

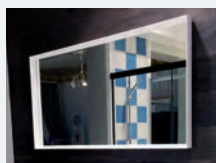

**Corner**

стр. 308

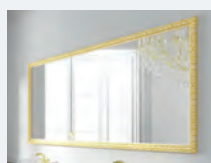

**Luxor**

стр. 308

**ЗЕРКАЛЬНЫЕ ШКАФЫ**

Шкаф с дверцами большой вместимости и функциональности полностью покрыт зеркалом.



**Зеркальный шкаф  
1 дверца**

стр. 309

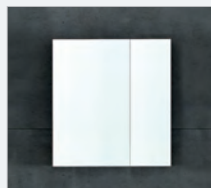

**Зеркальный шкаф  
2 двери**

стр. 309

**ДОПОЛНИТЕ СВОЕ ЗЕРКАЛО**

Персонализируйте свое зеркало с помощью таких опций, как защита от запотевания, датчики, огни и т. Д.

стр. 310

Каждое из решений можно персонализировать индивидуально.

Наша продукция сертифицирована и соответствует сертификату CE и IP44 в случае зеркал с подсветкой.

Все зеркала имеют толщину 4 мм с полированными краями и снабжены необходимым оборудованием для их размещения с регулируемыми подвесками.

Гладкие зеркала имеют боковые поверхности, отделанные глянцевым хромом, и противоударную пену, которая идеально вписывается в стену и предотвращает вибрацию зеркала.

Гладкие зеркала можно оснастить SAFE SYSTEM, которая обеспечивает дополнительную безопасность и предотвращает падение предмета в случае поломки.

Зеркала со светодиодной подсветкой.

См. Страницу с информацией о техническом освещении стр. 317.

## Откройте для себя различные варианты, которые предлагает вам большинство зеркал



### ЗЕРКАЛО С АНТИЗАПОТЕВАНИЕМ

Вы можете оборудовать зеркало системой антизапотевания. К детали приклеена термопленка, задняя часть зеркала предотвратит образование конденсата на зеркало, улучшающее комфортиспользования и идеальное отражение в зеркале.



### ЗЕРКАЛО С ХОЛОДНЫМ СВЕТОМ И / ИЛИ ТЕПЛО

Вы можете настроить свое зеркало на нужную цветовую температуру, теплее или холоднее, от 2700°K до 5500°K. Вы даже можете оборудовать свое зеркало сенсорным датчиком, который позволит вам изменять цветовую температуру, будь то теплая, нейтральная или холодная.



### ЗЕРКАЛА С ДАТЧИКОМ ON/OFF

Эта опция позволит вам включать / выключать зеркало и при необходимости изменять интенсивность света легким нажатием на сенсорный датчик.



### ЭКРАННАЯ СИСТЕМА С ДАТЧИКОМ ON/OFF

Технологии позволяют нам воспроизвести экран вашего мобильного телефона в зеркале. Благодаря этому вы можете легко воспроизвести в зеркале все содержимое вашего мобильного телефона, например видео и фотографии. Совместим с IOS и Android.



### ЗЕРКАЛО С BLUETOOTH

Вы можете подключить свой мобильный телефон к зеркалу по Bluetooth и наслаждаться музыкой в ванной.



### ДАТЧИК ЗАПОТЕВАНИЯ

Датчик ON/OFF плёнки антизапотеватель.



### УВЕЛИЧИТЕЛЬНОЕ ЗЕРКАЛО X5 СВЕТОДИОД

Вы можете персонализировать свое зеркало с помощью встроенного увеличительного зеркала x5 со светодиодной подсветкой по периметру.

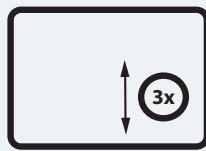

### УВЕЛИЧИТЕЛЬНОЕ ЗЕРКАЛО МОБИЛЬНЫЙ

Вы можете оснастить зеркало намагниченным увеличительным зеркалом x3, которое позволяет разместить его в разрешенной области зеркала и отрегулировать его положение.

**RECTANGULAR ГЛАДКАЯ:** Стандартная и индивидуальная

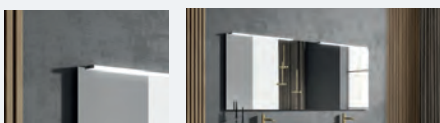

- Базовый стандарт: с подвесной пластиной.
- Защищенный стандарт: зеркало с системой безопасности и противоударные хромированные боковины.
- Безопасность по индивидуальному заказу: зеркало по индивидуальному заказу с системой безопасности и противоударными хромированными боковинами.

ТИПЫ	A (cm)	H (cm)	REF	РЦ
<b>Базовый стандарт</b>				
60	80	80	SLB.06080	-
70	80	80	SLB.07080	-
80	80	80	SLB.08080	-
90	80	80	SLB.09080	-
100	80	80	SLB.10080	-
120	80	80	SLB.12080	-
140	80	80	SLB.14080	-
<b>Защищенный стандарт</b>				
60	80	80	SLS.06080	-
70	80	80	SLS.07080	-
80	80	80	SLS.08080	-
90	80	80	SLS.09080	-
100	80	80	SLS.10080	-
120	80	80	SLS.12080	-
140	80	80	SLS.14080	-
<b>Защищенный на заказ</b>				
60 до 80	50 до 90	80	SLM.08090	-
81 до 100	50 до 90	80	SLM.10090	-
101 до 120	50 до 90	80	SLM.12090	-
121 до 140	50 до 90	80	SLM.14090	-
141 до 160	50 до 90	80	SLM.16090	-
161 до 180	50 до 90	80	SLM.18090	-
181 до 200	50 до 90	80	SLM.20090	-
40 до 60	150 до 200	80	SLM.040200	-

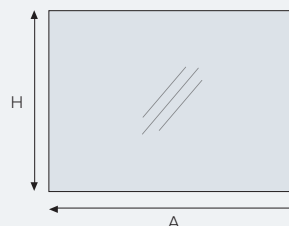

**&Аксессуары**  
 Антизапотевательная система, Датчик запотевания, Светодиод 5X  
 Стр. .... 310

**ROUND ГЛАДКИЙ:** Стандартное круглое гладкое зеркало

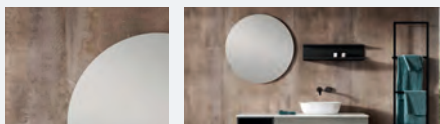

- Зеркало с подвесной пластиной

D (cm)	REF	РЦ
60	SR.06060	-
70	SR.07070	-
80	SR.08080	-
90	SR.09090	-
100	SR.100100	-
120	SR.120120	-

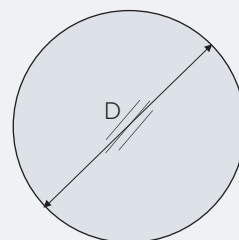

**ROUNDLED: Боковая подсветка и Бесель Периметр**

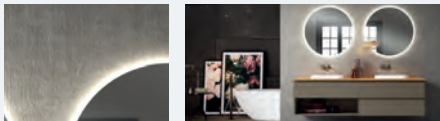

СВЕТ	ЦВЕТ °K	ПОТРЕБЛЕНИЕ	МОЩНОСТЬ	УПЛОТНЕНИЕ
LED	5500K Белого	9.6W	960 LUMENS линейный метр	IP44



Настройте свой светодиод в 3000°K или 4200°K без дополнительной платы. Стандарт 5500°K.

D (cm)	REF	РЦ
60	SD.6060	-
80	SD.8080	-

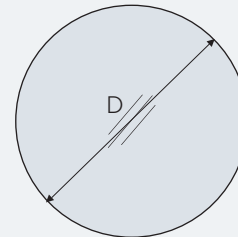

**&Аксессуары**

Датчик On/Off,  
Антизапотеватель ная  
система, Датчик запотевания  
Стр. .... 310

**CIRCLED: Подсветка периметра**

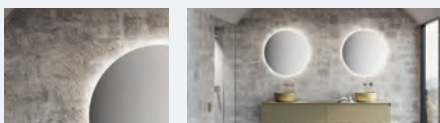

СВЕТ	ЦВЕТ °K	ПОТРЕБЛЕНИЕ	МОЩНОСТЬ	УПЛОТНЕНИЕ
LED	5500K Белого	9.6W	960 LUMENS линейный метр	IP44



Настройте свой светодиод в 3000°K или 4200°K без дополнительной платы. Стандарт 5500°K.

D (cm)	REF	РЦ
60	SC.06060	-
70	SC.07070	-
80	SC.08080	-
90	SC.09090	-
100	SC.100100	-

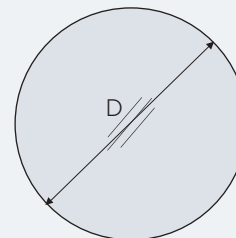

**&Аксессуары**

Датчик On/Off,  
Антизапотеватель ная  
система, Датчик запотевания  
Стр. .... 310

## RETROLED: Подсветка Верхняя и Нижняя

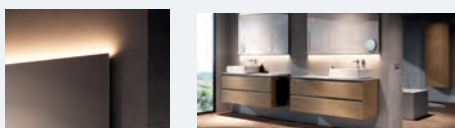

Стандарт и мера

СВЕТ	ЦВЕТ *К	ПОТРЕБЛЕНИЕ	МОЩНОСТЬ	УПЛОТНЕНИЕ
LED	5500K Белого	9.6W	960 LUMENS линейный метр	IP44

Настройте свой светодиод в 3000°K или 4200°K без дополнительной платы. Стандарт 5500°K.

## FILED: Подсветка и Бесель Периметр

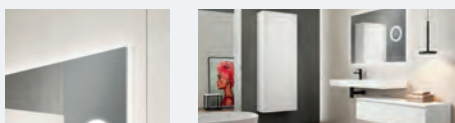

СВЕТ	ЦВЕТ *К	ПОТРЕБЛЕНИЕ	МОЩНОСТЬ	УПЛОТНЕНИЕ
LED	5500K Белого	9.6W	960 LUMENS линейный метр	IP44

Настройте свой светодиод в 3000°K или 4200°K без дополнительной платы. Стандарт 5500°K.

ТИПЫ	A (cm)	H (cm)	REF	РЦ
<b>Стандарт</b>				
60	80	80	ST.06080	-
80	80	80	ST.08080	-
100	80	80	ST.10080	-
120	80	80	ST.12080	-
140	80	80	ST.14080	-
<b>На заказ</b>				
60 до 80	50 до 72	72	ST.08072	-
81 до 100	50 до 72	72	ST.10072	-
101 до 120	50 до 72	72	ST.12072	-
121 до 140	50 до 72	72	ST.14072	-
141 до 160	50 до 72	72	ST.16072	-
161 до 180	50 до 72	72	ST.18072	-
181 до 200	50 до 72	72	ST.20072	-
60 до 80	73 до 90	90	ST.08090	-
81 до 100	73 до 90	90	ST.10090	-
101 до 120	73 до 90	90	ST.12090	-
121 до 140	73 до 90	90	ST.14090	-
141 до 160	73 до 90	90	ST.16090	-
161 до 180	73 до 90	90	ST.18090	-
181 до 200	73 до 90	90	ST.20090	-

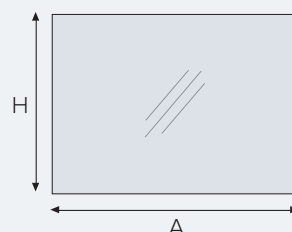

**&Аксессуары**  
 Антизапотевательная система,  
 Светодиод 5X  
 Датчик On/Off,  
 Датчик цвета, Система Bluetooth, Система экрана,  
 Страницы  
 Стр. .... 310-312

ТИПЫ	A (cm)	H (cm)	REF	РЦ
<b>Стандарт</b>				
60	80	80	SF.06080	-
80	80	80	SF.08080	-
100	80	80	SF.10080	-
120	80	80	SF.12080	-
140	80	80	SF.14080	-
<b>На заказ</b>				
60 до 80	50 до 72	72	SF.08072	-
81 до 100	50 до 72	72	SF.10072	-
101 до 120	50 до 72	72	SF.12072	-
121 до 140	50 до 72	72	SF.14072	-
141 до 160	50 до 72	72	SF.16072	-
161 до 180	50 до 72	72	SF.18072	-
181 до 200	50 до 72	72	SF.20072	-
60 до 80	73 до 90	90	SF.08090	-
81 до 100	73 до 90	90	SF.10090	-
101 до 120	73 до 90	90	SF.12090	-
121 до 140	73 до 90	90	SF.14090	-
141 до 160	73 до 90	90	SF.16090	-
161 до 180	73 до 90	90	SF.18090	-
181 до 200	73 до 90	90	SF.20090	-

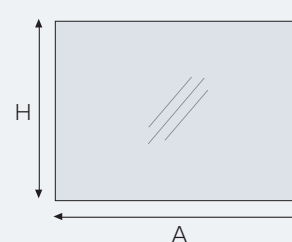

**&Аксессуары**  
 Антизапотевательная система,  
 Светодиод 5X  
 Датчик On/Off,  
 Датчик цвета, Система Bluetooth, Система экрана,  
 Страницы  
 Стр. .... 310-312

## SPINLED: Подсветка Периметра

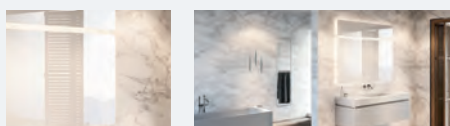

СВЕТ	ЦВЕТ °K	ПОТРЕБЛЕНИЕ	МОЩНОСТЬ	УПЛОТНЕНИЕ
LED	5500K Белого	9.6W	960 LUMENS линейный метр	IP44

Настройте свой светодиод в 3000°K или 4200°K без дополнительной платы. Стандарт 5500°K.

ТИПЫ	A (cm)	H (cm)	REF	РЦ
<b>Стандарт</b>				
60	80	80	SP.06080	-
80	80	80	SP.08080	-
100	80	80	SP.10080	-
120	80	80	SP.12080	-
140	80	80	SP.14080	-
<b>На заказ</b>				
60 до 80	50 до 72	50 до 72	SP.08072	-
81 до 100	50 до 72	50 до 72	SP.10072	-
101 до 120	50 до 72	50 до 72	SP.12072	-
121 до 140	50 до 72	50 до 72	SP.14072	-
141 до 160	50 до 72	50 до 72	SP.16072	-
161 до 180	50 до 72	50 до 72	SP.18072	-
181 до 200	50 до 72	50 до 72	SP.20072	-
60 до 80	73 до 90	73 до 90	SP.08090	-
81 до 100	73 до 90	73 до 90	SP.10090	-
101 до 120	73 до 90	73 до 90	SP.12090	-
121 до 140	73 до 90	73 до 90	SP.14090	-
141 до 160	73 до 90	73 до 90	SP.16090	-
161 до 180	73 до 90	73 до 90	SP.18090	-
181 до 200	73 до 90	73 до 90	SP.20090	-

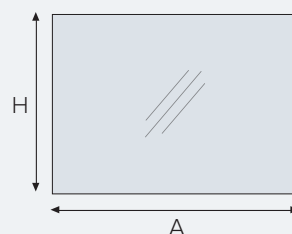

**&Аксессуары**  
 Антизапотевательная система,  
 Светодиод 5X  
 Датчик On/Off,  
 Датчик цвета, Система Bluetooth, Система экрана,  
 Страницы  
 Стр. .... 310-312

## FRAMELED: Подсветка Периметральная и LED Передняя

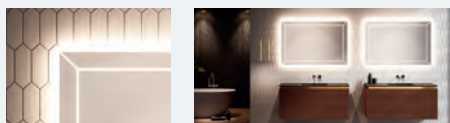

· Датчик включает и выключает свет.  
 Светодиод периметральной и фронтальной

СВЕТ	ЦВЕТ °K	ПОТРЕБЛЕНИЕ	МОЩНОСТЬ	УПЛОТНЕНИЕ
LED	5500K Белого	9.6W	960 LUMENS линейный метр	IP44

A (cm)	H (cm)	REF	РЦ
60	80	SM.06080	-
80	80	SM.08080	-

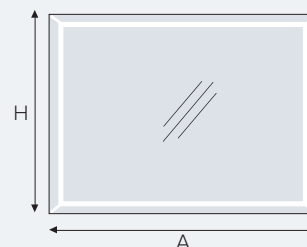

**FRONLED: Освещение Фронтальное 4 Периметра**



- Стандартные
- Профиль периметральный алюминиевый матовый

СВЕТ	ЦВЕТ °K	ПОТРЕБЛЕНИЕ	МОЩНОСТЬ	УПЛОТНЕНИЕ
LED	5500°K Белого	9.6W	960 LUMENS линейный метр	IP44

Настройте свой светодиод в 3000°K или 4200°K без дополнительной платы. Стандарт 5500°K.

A (cm)	H (cm)	REF	РЦ
60	80	SA.06080	-
80	80	SA.08080	-
100	80	SA.10080	-
120	80	SA.12080	-

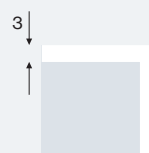
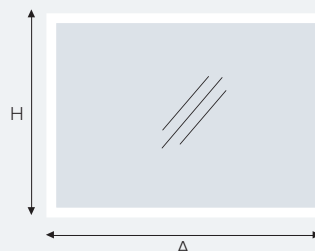

**&Аксессуары**  
 Антизапотевательная система,  
 Светодиод 5X  
 Датчик On/Off,  
 Датчик цвета, Система Bluetooth, Система экрана,  
 Страницы  
 Стр. .... 310-312

**DUOLED: Верхнее и нижнее фронтальное освещение**

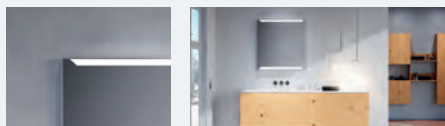
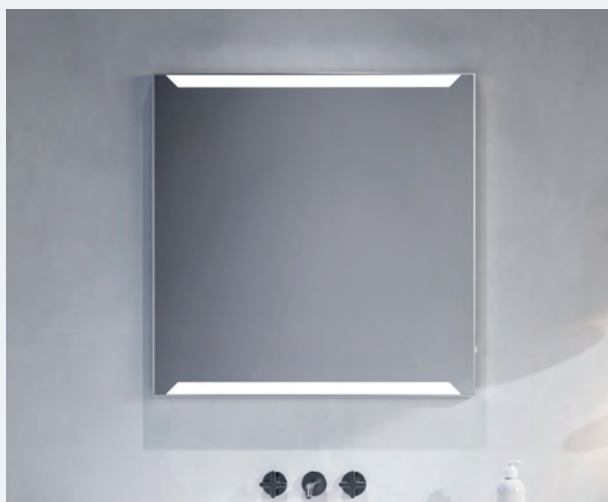

- Боковой датчик On / Off + Регулятор Интенсивности
- Профиль периметральный алюминиевый матовый

СВЕТ	ЦВЕТ °K	ПОТРЕБЛЕНИЕ	МОЩНОСТЬ	УПЛОТНЕНИЕ
LED	5500°K Белого	9.6W	960 LUMENS линейный метр	IP44

Настройте свой светодиод в 3000°K или 4200°K без дополнительной платы. Стандарт 5500°K.

A (cm)	H (cm)	REF	РЦ
60	80	SG.06080	-
80	80	SG.08080	-
100	80	SG.10080	-
120	80	SG.12080	-

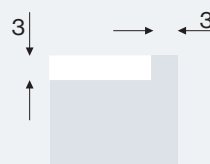
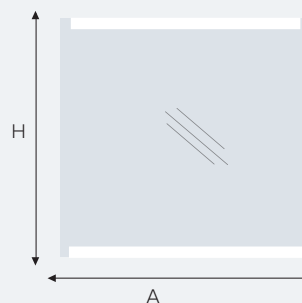

**&Аксессуары**  
 Антизапотевательная система,  
 LED5X,  
 Стр. .... 310



**TRILED: Освещение Переднее Верхнее и Боковое**

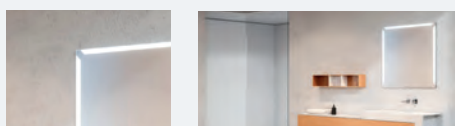

Профиль периметральный алюминиевый матовый

<b>СВЕТ</b> LED	<b>ЦВЕТ °K</b> 5500K Белого	<b>ПОТРЕБЛЕНИЕ</b> 9.6W	<b>МОЩНОСТЬ</b> 960 LUMENS линейный метр	<b>УПЛОТНЕНИЕ</b> IP44
--------------------	-----------------------------------	----------------------------	---	---------------------------

Настройте свой светодиод в 3000°K или 4200°K без дополнительной платы. Стандарт 5500°K.

A (cm)	H (cm)	REF	ПЦ
60	80	SH.06080	-
80	80	SH.08080	-
100	80	SH.10080	-
120	80	SH.12080	-

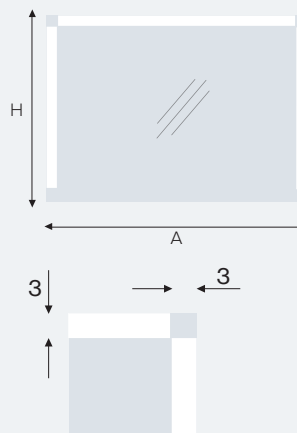

**&Аксессуары**  
Антизапотеватель ная система, Светодиод 5X Датчик On/Off, Датчик цвета, Система Bluetooth, Система экрана, Страницы Стр. .... 310-312

**EYELED: Переднее Освещение**

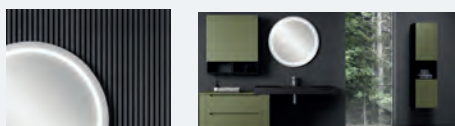

<b>СВЕТ</b> LED	<b>ЦВЕТ °K</b> 5500K Белого	<b>ПОТРЕБЛЕНИЕ</b> 9.6W	<b>МОЩНОСТЬ</b> 960 LUMENS линейный метр	<b>УПЛОТНЕНИЕ</b> IP44
--------------------	-----------------------------------	----------------------------	---	---------------------------

Настройте свой светодиод в 3000°K или 4200°K без дополнительной платы. Стандарт 5500°K.

D (cm)	REF	ПЦ
60	SY.06060	-
80	SY.08080	-

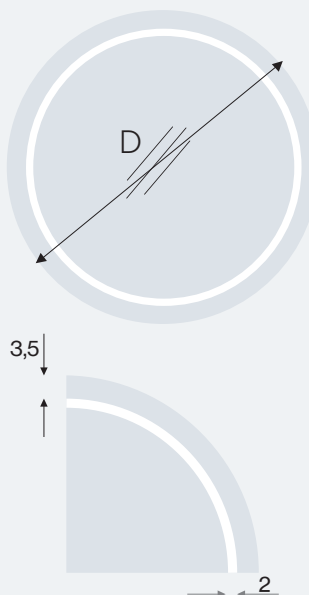

**&Аксессуары**  
Антизапотеватель ная система, Датчик On/Off, Датчик запотевания Стр. .... 310-312

**METALROUNDELED: Гладкая + Led Металл Круглый**

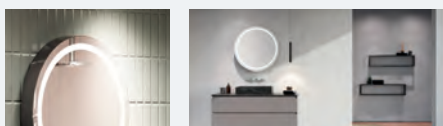

ЦВЕТА:  
 Чёрный  
 Хром

СВЕТ	ЦВЕТ *К	ПОТРЕБЛЕНИЕ	МОЩНОСТЬ	УПЛОТНЕНИЕ
LED	5500K Белого	9.6W	960 LUMENS линейный метр	IP44

Настройте свой светодиод в 3000°K или 4200°K без дополнительной платы. Стандарт 5500°K.

**METALSQUARELED: Гладкая + Led Металл Квадратный**

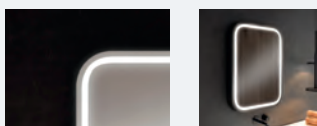

ЦВЕТА:  
 Чёрный  
 Хром

СВЕТ	ЦВЕТ *К	ПОТРЕБЛЕНИЕ	МОЩНОСТЬ	УПЛОТНЕНИЕ
LED	5500K Белого	9.6W	960 LUMENS линейный метр	IP44

Настройте свой светодиод в 3000°K или 4200°K без дополнительной платы. Стандарт 5500°K.

ТИПЫ	D (cm)	REF	PC
------	--------	-----	----

Чёрный	60	SJ.06060.N	-
	80	SJ.08080.N	-

Хром	60	SJ.06060.CR	-
	80	SJ.08080.CR	-

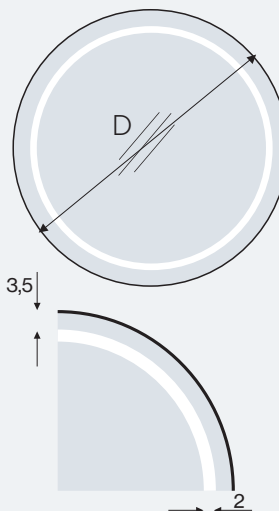

**&Аксессуары**  
 Антизапотевательная система, Датчик On/Off, Датчик запотевания  
 Стр. .... 310-312

ТИПЫ	A (cm)	H (cm)	REF	PC
------	--------	--------	-----	----

Чёрный	60	80	SK.06080.N	-
	80	80	SK.08080.N	-
	100	80	SK.10080.N	-
	120	80	SK.12080.N	-

Хром	60	80	SK.06080.CR	-
	80	80	SK.08080.CR	-
	100	80	SK.10080.CR	-
	120	80	SK.12080.CR	-

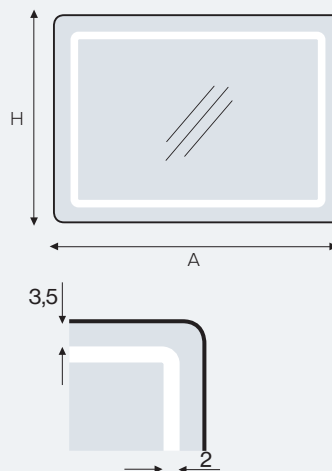

**&Аксессуары**  
 Антизапотевательная система, Датчик On/Off, Датчик запотевания  
 Стр. .... 310-312

**METALROUND: Гладкий Металлический Круглый**

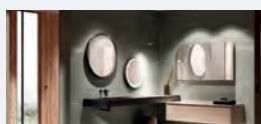

ЦВЕТА:  
 Чёрный  
 Хром

ТИПЫ	D (cm)	REF	РЦ
Чёрный	60	SL.06060.N	-
	80	SL.08080.N	-
Хром	60	SL.06060.CR	-
	80	SL.08080.CR	-

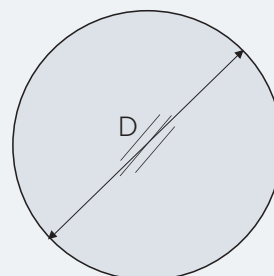

**&Аксессуары**

Антизапотевательная система  
Стр. .... 310

**METALSQUARE: Гладкий металлический Квадратный**



ЦВЕТА:  
 Чёрный  
 Хром

ТИПЫ	A (cm)	H (cm)	REF	РЦ
Чёрный	60	80	SQ.06080.N	-
	80	80	SQ.08080.N	-
	100	80	SQ.10080.N	-
	120	80	SQ.12080.N	-
Хром	60	80	SQ.06080.CR	-
	80	80	SQ.08080.CR	-
	100	80	SQ.10080.CR	-
	120	80	SQ.12080.CR	-

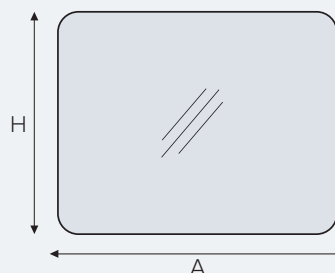

**&Аксессуары**

Антизапотевательная система, LED5X,  
Стр. .... 310

### CORNER: Деревянная Рама с Призматическим Профилем

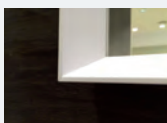

ЦВЕТА

- Белый матовый
- Чёрный матовый

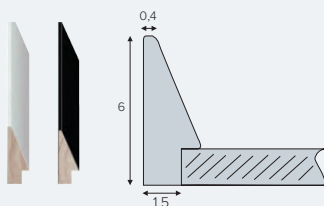

A (cm)	H (cm)	REF	РЦ
60 до 80	60 до 90	SU.08090	-
81 до 100	60 до 90	SU.10090	-
101 до 120	60 до 90	SU.12090	-
121 до 140	60 до 90	SU.14090	-
141 до 160	60 до 90	SU.16090	-
161 до 180	60 до 90	SU.18090	-
181 до 200	60 до 90	SU.20090	-
40 до 60	150 до 200	SU.060200	-

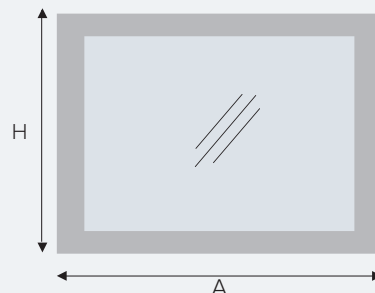

### LUXOR: Деревянная Рамка Декоративная



ЦВЕТА

- Сусальное серебро
- Сусальное золото

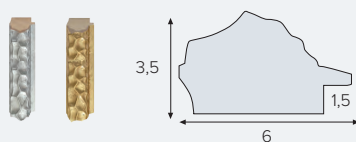

A (cm)	H (cm)	REF	РЦ
60 до 80	60 до 90	SX.08090	-
81 до 100	60 до 90	SX.10090	-
101 до 120	60 до 90	SX.12090	-
121 до 140	60 до 90	SX.14090	-
141 до 160	60 до 90	SX.16090	-
161 до 180	60 до 90	SX.18090	-
181 до 200	60 до 90	SX.20090	-
40 до 60	150 до 200	SX.060200	-

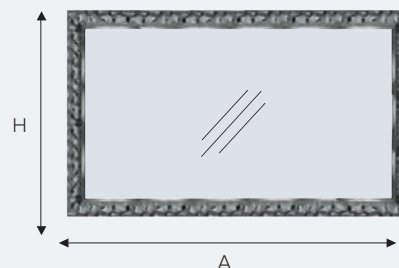

### 1-ДВЕРНЫЙ ЗЕРКАЛЬНЫЙ ШКАФ

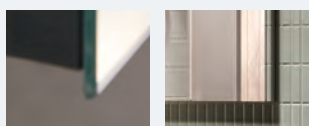

- Регулируемые вешалки
- Модулируемый
- Зеркальные стороны
- 2 внутренние стеклянные полки
- Антрацитовый интерьер
- Совместим с зеркальными вставками
- Дверь со скрытой нижней ручкой и плавным закрыванием

A (cm)	H (cm)	Открытие	REF	PC
30	72		SW.3072I	-
30	72		SW.3072D	-
40	72		SW.4072I	-
40	72		SW.4072D	-
60	72		SW.6072I	-
60	72		SW.6072D	-

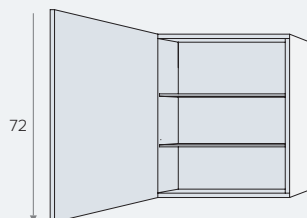

#### &Аксессуары

Внутреннее зеркало  
Стр. .... 313

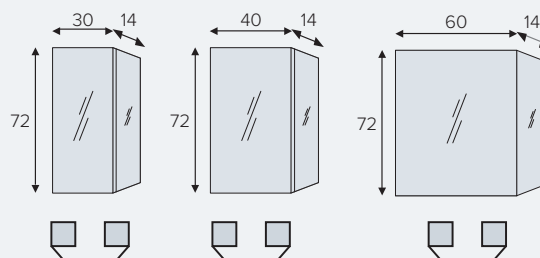

### 2 ДВЕРНЫЙ ЗЕРКАЛЬНЫЙ ШКАФ

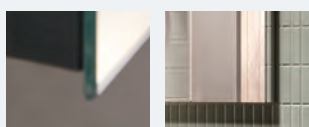

- Регулируемые вешалки
- Модулируемый
- Зеркальные стороны
- 2 внутренние стеклянные полки
- Антрацитовый интерьер
- Совместим с зеркальными вставками
- Дверь со скрытой нижней ручкой и плавным закрыванием

A (cm)	H (cm)	Открытие	REF	PC
80 (60+20)	72		SZ.8072I	-
80 (20+60)	72		SZ.8072D	-
90 (60+30)	72		SZ.9072I	-
90 (30+60)	72		SZ.9072D	-
100 (60+40)	72		SZ.10072I	-
100 (40+60)	72		SZ.10072D	-

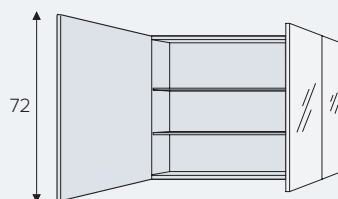

#### &Аксессуары

Внутреннее зеркало  
Стр. .... 313

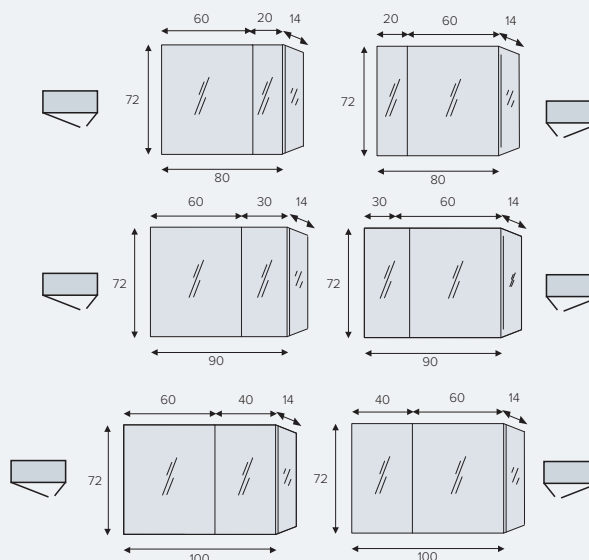

**СИСТЕМА АНТИЗАПОТЕВАНИЯ**

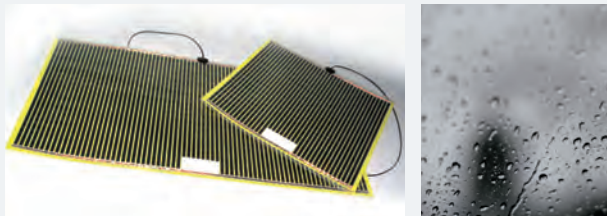

ПОТРЕБЛЕНИЕ

9.6W

УПЛОТНЕНИЕ

IP44

**ДАТЧИК АНТИЗАПОТЕВАНИЯ**



Антизапотеватель



**LED 5X**



LED 5X



REF		РЦ
X004UNO	(Предназначено для мебели умывальника)	-
X004DOS	Предназначен для мебели с двумя раковинами)	-

**Система Антизапотевания**

Предотвращает конденсации воды на зеркале, которая искажает изображение. Его можно подключить напрямую к электросети или включать и выключать с помощью сенсорного датчика.

В зависимости от оснащения и конструкции зеркала наш производственный отдел подберет наиболее подходящую антизапотевательную систему для зеркала.

REF	РЦ
X008	-

Требуется Антизапотевательная Система

**Датчик Антизапотевания**

Позволяет включать и выключать антизапотевательную систему.

REF	РЦ
X015	-

**LED 5X**

Зеркало с 5-кратным увеличением, встроенное в само зеркало. Периметр освещен LED подсветкой.

### ДАТЧИК ON / OFF



On / Off  
+  
Регулятор  
Интенсивности

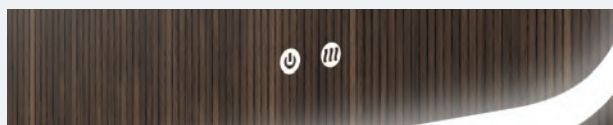

### ДАТЧИК COLOUR

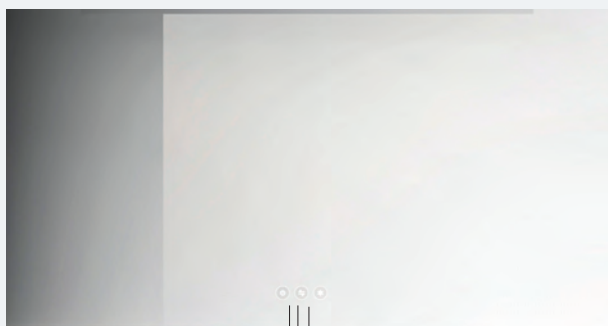

On / Off  
3000°K  
5000°K  
Регулятор  
Интенсивности



### ТИПЫ

### REF

### PЦ

Датчик ON/OFF без Датчика Антизапотевания	X007	-
Датчик ON/OFF с Датчик Антизапотевания (требуется X004DOS или X008)	X009	-

### ДАТЧИК ON/OFF

Включите или выключите светодиодный свет, а также вы можете регулировать его интенсивность по выбору пользователя.

**& совместим** с Системой Антизапотевания и 5X Led

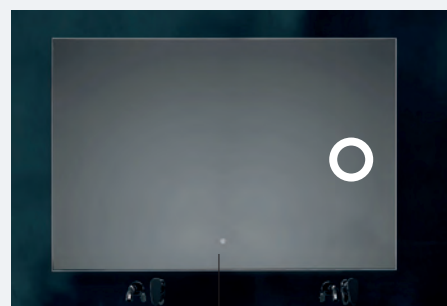

Антизапотеватель  
(По желанию)

LED 5X  
(По желанию)

### REF

### PЦ

X011

-

### ДАТЧИК COLOUR

Позволяет изменять цветовую температуру теплого, нейтрального или холодного света и / или интенсивность света.

**& совместим** с Системой Антизапотевания и 5X Led

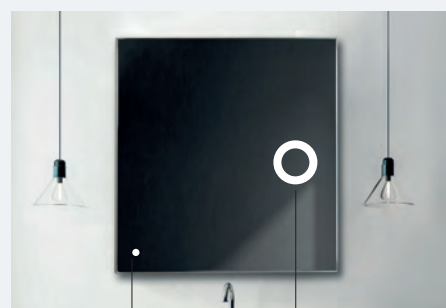

Антизапотеватель  
(По желанию)

LED 5X  
(По желанию)

СИСТЕМА BLUETOOTH

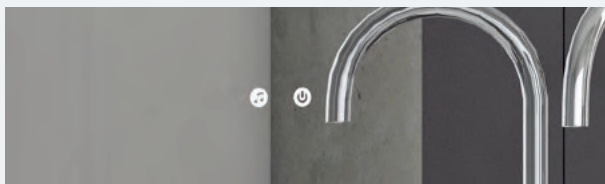
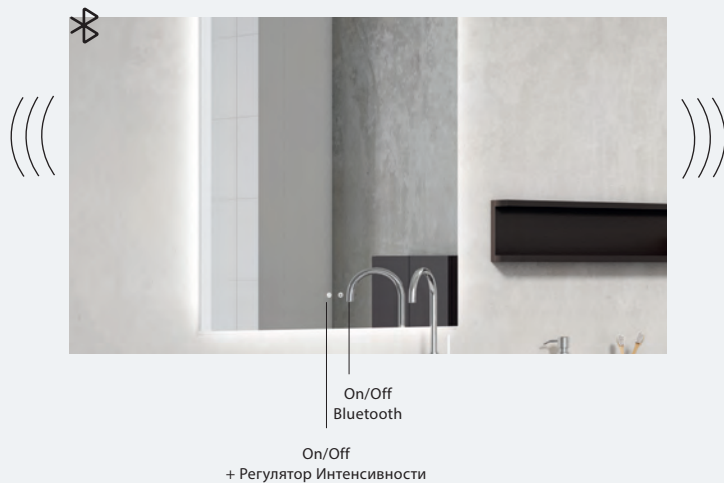

REF

РЦ

X013

СИСТЕМА BLUETOOTH

Позволяет связать зеркало с мобильным телефоном через устройство Bluetooth. Она также включает в себя акустическую систему, встроенную в зеркало. Она включает в себя систему включения / выключения зажигания и регулировки интенсивности.

**& совместим** с Системой Антизапотевания и 5X Led



Антизапотеватель  
(По желанию)

LED 5X  
(По желанию)

СИСТЕМА SCREEN

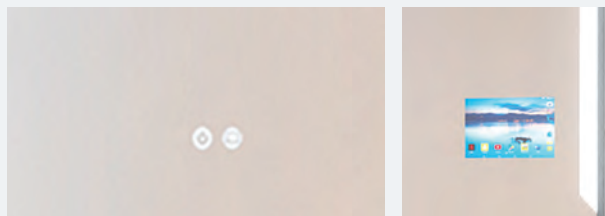

Размер Screen:  
17 в ширину x 10 в высоту (см)

REF

РЦ

X012

Доступны зеркала шириной от 80 см.

СИСТЕМА SCREEN

Он позволяет подключить зеркало к мобильному телефону через устройство Bluetooth и копирует экран мобильного телефона. Экран 10 дюймов. Он включает в себя систему включения / выключения зажигания и регулировки интенсивности.

**& совместим** с Системой Антизапотевания

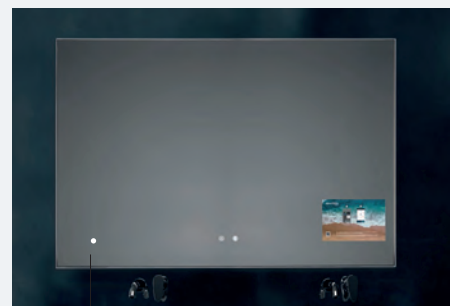

Антизапотевания  
(По желанию)



### ЗХ УВЕЛИЧИТЕЛЬНОЕ ЗЕРКАЛО НАМАГНИТНЫЙ



D (cm)	REF	РЦ
14	98912 MAG	-

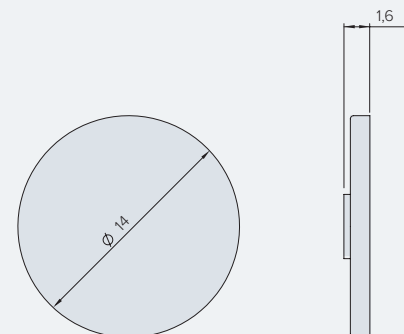

### ВНУТРЕННЕЕ ЗЕРКАЛО ШКАФ-ЗЕРКАЛО



Подходит для зеркальных шкафов и навесных шкафов.

ДВЕРЬ	A (cm)	H (cm)	REF	РЦ
30/40/60	22	68	98922INT	-
20*	12	68	98923INT	-

\*Для двери 20 см ширина внутреннего зеркала 12 см.

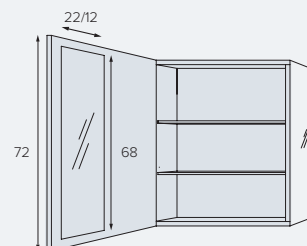



# 05

## Освещение

Светодиодная технология, применяемая в зеркальных стенах и декоративном освещении, позволяет создавать персонализированные сцены.



**ЗЕРКАЛЬНЫЕ ПРИБОРЫ**

Приборы для установки поверх зеркал и зеркал в шкафу. Различный дизайн, мощность и цветовая температура.



**Ledlin**  
стр. 318



**Ledcril**  
стр. 318

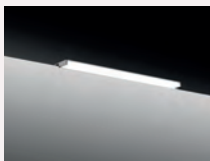

**Ledbar**  
стр. 319

**ДЕКОРАТИВНОЕ ОСВЕЩЕНИЕ**

Декоративное подвесное освещение и настраиваемый свет для создания атмосферы.



**Ledarc**  
стр. 320

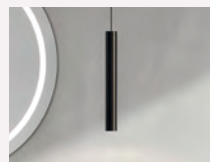

**Ledpoint**  
стр. 320

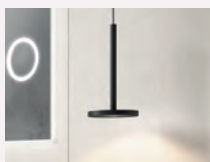

**Ledcirc**  
стр. 321

## Что нужно знать, чтобы в ванной было хорошее освещение?



### ТИП СВЕТА

Тип светодиодной лампы имеет очень низкое потребление, быстрое зажигание и большую долговечность; кроме того, он не выделяет тепла. Для его работы необходим драйвер, который во многих случаях встроен в сам прибор.



### LUMENS

Переменная, позволяющая определить, дает ли один прибор больше света, чем другой, - это люмены. Чем больше люмен, тем выше сила света. Согласно общим правилам освещения в ванной комнате есть две потребности в свете.

- Площадь тумбы под умывальник. Для макияжа или бритья рекомендуется минимум 300 люмен. Яркость около 700 люмен идеально подходит для помощи к общему освещению ванной комнаты. Если освещение тоже нейтральное (4000°K) помогает сохранить цвет кожи.
- Транзитная зона. Точечные потолочные светильники должны давать нам мягкий общий свет. Рекомендуется около 200-300 люмен на м<sup>2</sup>.



### ПОТРЕБЛЕНИЕ

Он измеряется в ваттах (Вт). Меньше ватт, меньше потребление. «W» не является эталоном для измерения силы света и его световой мощности; но для этого мы посмотрим на люмены / люкс.



### УПЛОТНЕНИЕ

Это уровень воздействия элементов или внешних факторов, таких как вода. Он измеряется IP, и они варьируются от IP20, IP44 и IP65, от менее до более водонепроницаемых. Внешние агенты, такие как вода. Он измеряется IP, и они варьируются от IP20, IP44 и IP65, от менее до более водонепроницаемых.

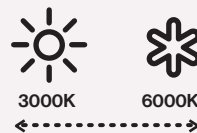

### ЦВЕТОВАЯ ТЕМПЕРАТУРА

Это тональность света, выраженная в градусах Кельвина (°K). Более теплый оттенок с более желтоватым оттенком составляет около 3000K, а более белый холодный оттенок - около 5000-6000K. Тенденция заключается в использовании нейтральных тонов с температурой 4000°K.

### LEDIN



Совместима с гладкими зеркалами и зеркалами гардероба

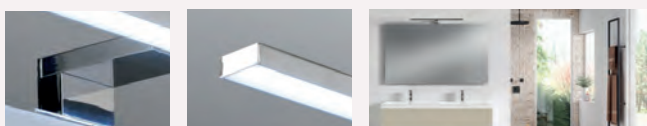

СВЕТ

LED

ЦВЕТ °K

4000°K  
Нейтральный

ПОТРЕБЛЕНИЕ

4.71 W  
8 W

УПЛОТНЕНИЕ

IP20

A (cm)	Цвет	Температура (°K)	Потребление (Вт)	Lumens (lm)	REF	РЦ
30	Хром глянцевый	4000	4.71	325	LAI.30.B	-
45	Хром глянцевый	4000	8	465	LAI.45.B	-

30	Чёрный	4000	4.71	325	LAI.30.N	-
45	Чёрный	4000	8	465	LAI.45.N	-

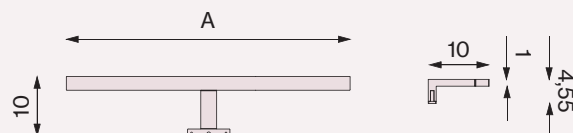

### LEDCRIL

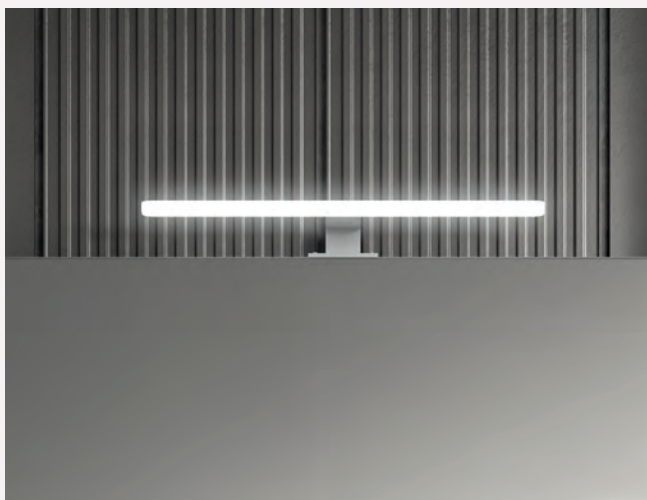

Совместима с гладкими зеркалами и зеркалами гардероба



СВЕТ

LED

ЦВЕТ °K

4000°K  
Нейтральный

ПОТРЕБЛЕНИЕ

8 W  
12 W

УПЛОТНЕНИЕ

IP20

A (cm)	Цвет	Температура (°K)	Потребление (Вт)	Lumens (lm)	REF	РЦ
45	Хром глянцевый и метакрилат	4000	8	890	LAC.45.B	-
60	Хром глянцевый и метакрилат	4000	12	1295	LAC.60.B	-

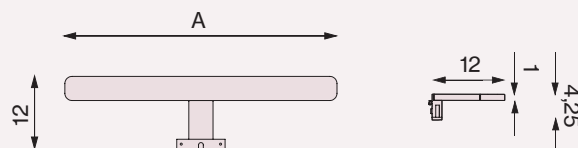

### LEDBAR

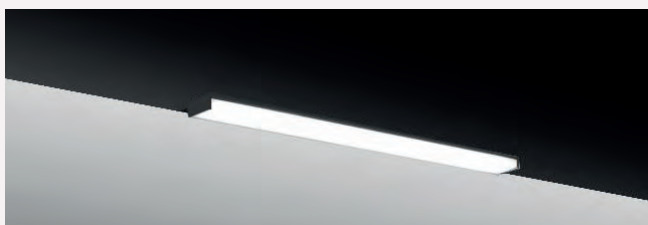

Совместима с моделью SLM

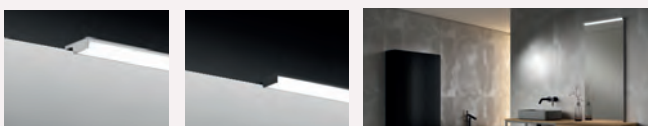

СВЕТ

LED

ЦВЕТ °K

4000°K  
Нейтральный

ПОТРЕБЛЕНИЕ

4.9W  
8W

УПЛОТНЕНИЕ

IP20

A (cm)	Цвет	Температура (°K)	Потребление (Вт)	Lumens (lm)	REF	РЦ
60	Хром	4000	15	1365	LAB.60.B	-
80	Хром	4000	20	1870	LAB.80.B	-
100	Хром	4000	25	2355	LAB.10.B	-
120	Хром	4000	30	2780	LAB.12.B	-
140	Хром	4000	35	3320	LAB.14.B	-

60	Чёрный	4000	15	1365	LAB.60.N	-
80	Чёрный	4000	20	1870	LAB.80.N	-
100	Чёрный	4000	25	2355	LAB.10.N	-
120	Чёрный	4000	30	2780	LAB.12.N	-
140	Чёрный	4000	35	3320	LAB.14.N	-

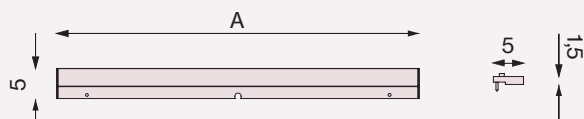

### LEDARC



Регулируемые подвесные подвески

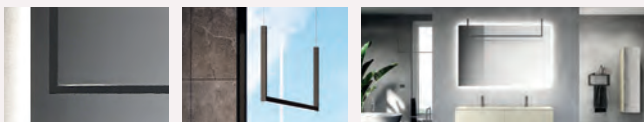

СВЕТ	ЦВЕТ °K	ПОТРЕБЛЕНИЕ	УПЛОТНЕНИЕ
LED	3000°K Теплый	26W	IP20

A (cm)	Цвет	Температура (°K)	Потребление (Вт)	Lumens (lm)	REF	РЦ
120	Чёрный	3000	26	3500	LCA.12.N	-

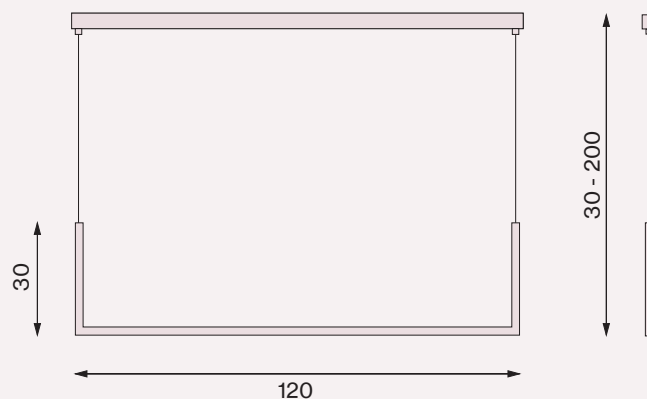

### LEDPOINT



Регулируемые подвесные подвески

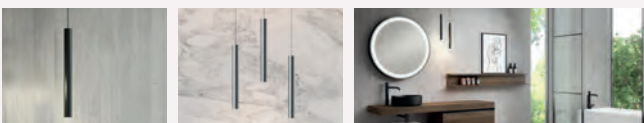

СВЕТ	ЦВЕТ °K	ПОТРЕБЛЕНИЕ	УПЛОТНЕНИЕ
LED	3000°K Теплый 4000°K Нейтральный	6W	IP20

Цвет	Температура (°K)	Потребление (Вт)	Lumens (lm)	REF	РЦ
Белый	3000	6	760	LCP.30.W	-
Белый	4000	6	760	LCP.40.W	-
Чёрный	3000	6	760	LCP.30.N	-
Чёрный	4000	6	760	LCP.40.N	-
Медный	3000	6	760	LCP.30.CU	-
Медный	4000	6	760	LCP.40.CU	-
Золото	3000	6	760	LCP.30.AU	-
Золото	4000	6	760	LCP.40.AU	-
Стали	3000	6	760	LCP.30.S	-
Стали	4000	6	760	LCP.40.S	-

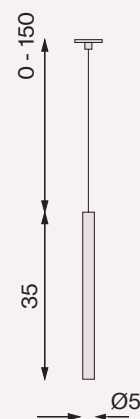



### LEDCIRC



Регулируемые подвесные подвески

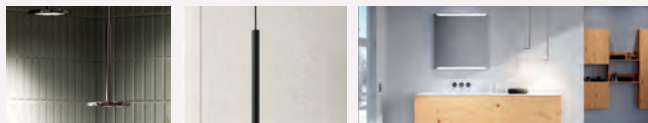

СВЕТ

LED

ЦВЕТ °K

3000°K  
Теплый

ПОТРЕБЛЕНИЕ

6W

УПЛОТНЕНИЕ

IP20

Цвет	Температура (°K)	Потребление (Вт)	Lumens (lm)	REF	РЦ
Белый	3000	6	660	LCC.30.W	-
Чёрный	3000	6	660	LCC.30.N	-
Медный	3000	6	660	LCC.30.CU	-
Золото	3000	6	660	LCC.30.AU	-
Стали	3000	6	660	LCC.30.S	-

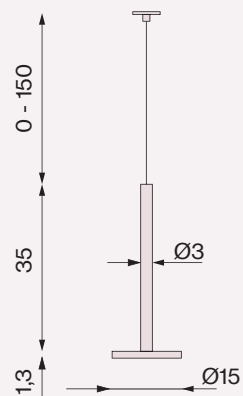



# 06

## Вспомогательные

Декор для ванной - это набор.  
Колонны, шкафы, полки, ванны или  
аксессуары составляют комплексное  
предложение.

КОЛОННЫ



**Подвесная колонна  
Н160 Деревянная  
Дверь**

стр. 328

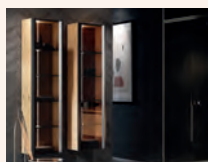

**Подвесная колонна  
Н160 Витрина**

стр. 328



**Подвесная колонна  
Н160 Зеркало**

стр. 329

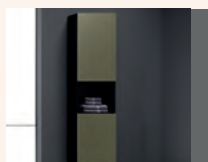

**Подвесная колонна  
Н160 Декоративная**

стр. 329

ШКАФЫ

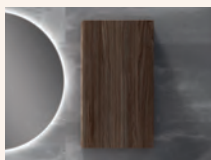

**Шкаф Н72  
Деревянная Дверь**

стр. 330

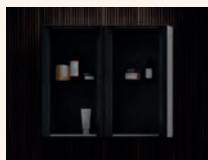

**Шкаф Н72 Витрина**

стр. 330



**Шкаф Н72 Зеркало**

стр. 331

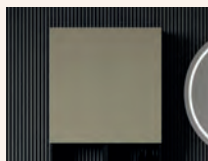

**Шкаф Н90  
Декоративный**

стр. 331

ПОЛКИ



**Полки Complet**

стр. 332

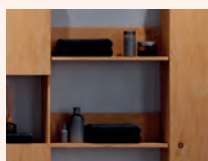

**Полки Twin**

стр. 332



**Полки Vox**

стр. 333

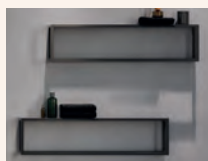

**Полка металлическая  
с двойной полкой**

стр. 333

ВЕШАЛКИ ДЛЯ ПОЛОТЕНЕЦ

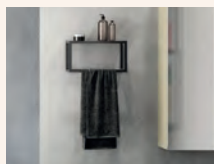

**Металлическая Полка с вешалкой для полотенец**

стр. 334

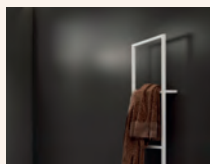

**Настенная вешалка для полотенец**

стр. 334



**Подставка для полотенец**

стр. 335



**Скамейка**

стр. 335

ВСПОМОГАТЕЛЬНЫЕ ATELIER

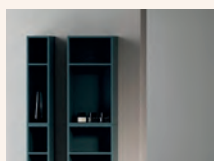

**Модуль колонны**

стр. 336

By CIRCULO CUADRADO

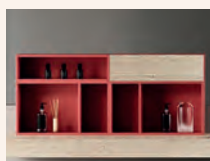

**Зеркальный туалетный**

стр. 337

By CIRCULO CUADRADO

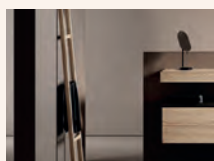

**Вешалка для полотенец Lean**

стр. 337



### ДВЕРЬ БЕЗ РУЧЕК PUSH

Двери колонн и шкафов имеют систему выталкивания push, которую также можно использовать только как фиксатор.

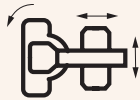

### BLUM 3D БИСАГРАС

Петли регулируются по высоте, глубине и наклону для идеальной подгонки.

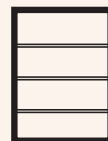

### ВНУТРЕННИЕ ПОЛКИ КРИСТАЛЛ

Внутренние стеклянные полки имеют толщину 6 мм. В случае колонн и витрин полки окрашены в серый цвет.



### СИСТЕМА БЕЗОПАСНОСТИ ПОДВЕСКИ 150 КГ

Колонны и шкафы имеют систему безопасного подвешивания с грузоподъемностью 150 кг.



### АНТРАЦИТ FULLCOLOR

Концепция дизайна интерьера, согласно которой все материалы внутри мебели выполнены в цвете антрацит. Мебель с лакированной отделкой внутри покрыта лаком антрацита.



### НА ЗАКАЗ

Эта коллекция допускает изготовление на заказ. В случае промежуточных измерений высоты и ширины цена следующей более высокой меры.

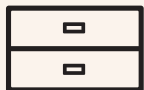

### DECOBUILD SYSTEM

Мебель, сделанная из 19-миллиметровых досок, склеена между собой скобами, обеспечивая чистый эстетический вид без видимой фурнитуры и предлагая лучшую прочность и долговечность.



### WOOD PROTECT SYSTEM

Деревянная доска Марино или массивная древесина защищены от внешних воздействий натуральными маслами, которые учитывают текстуру и характер древесины.



### DURALACK SYSTEM

Лаковые покрытия содержат упрочняющие добавки, которые придают окончательной отделке высокую устойчивость к истиранию.

## Выберите цвет вашей вспомогательной мебели

### Лакированный



### Деревянная доска Марино / шпон дуба и ореха

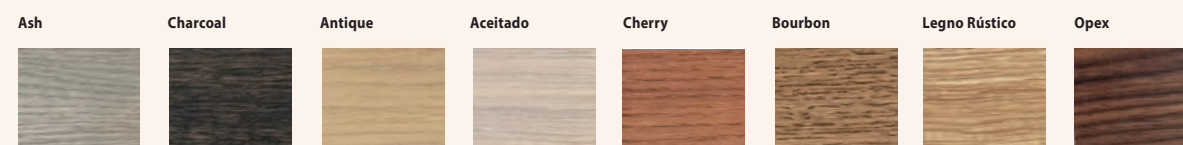

### Древесина Nature

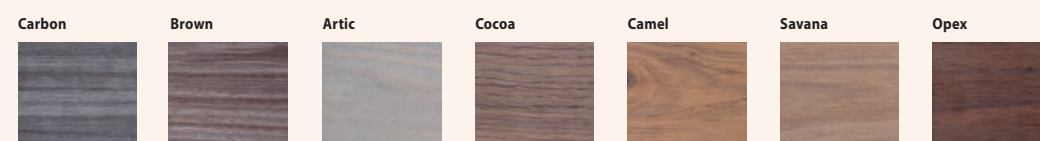

### Древесина Масиза / дуб

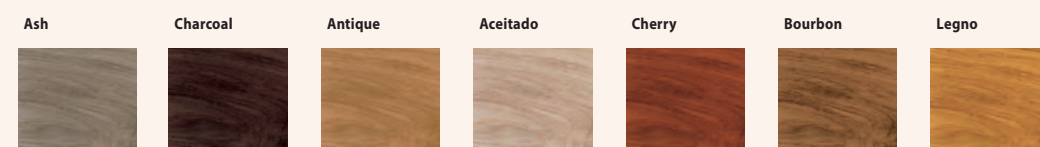

**ПОДВЕСНАЯ КОЛОННА Н160 ДЕРЕВЯННАЯ ДВЕРЬ**



- Интерьер: 4 стеклянные полки / 5 отверстий
- Система нажатием Push
- Антрацитовая задняя панель

A (cm)	H (cm)	Открытие	REF	ДРЕВЕСИНА NATURE	ЛАК	ДЕРЕВЯННАЯ ДОСКА МАРИНО
				РЦ	РЦ	РЦ
30	160		XCM.030I	-	-	-
30	160		XCM.030D	-	-	-
40	160		XCM.040I	-	-	-
40	160		XCM.040D	-	-	-
60	160		XCM.060X	-	-	-

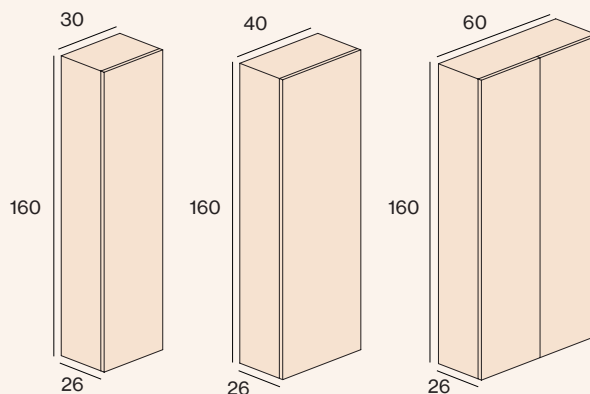

**ПОДВЕСНАЯ КОЛОННА Н160 ВИТРИНА**

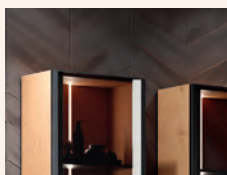

- Интерьер: 4 стеклянные полки / 5 отверстий
- Система нажатием push
- Антрацитовая задняя панель
- Дверь в матовой черной рамке с дымчатым черным стеклом

A (cm)	H (cm)	Открытие	REF	ДРЕВЕСИНА NATURE	ЛАК	ДЕРЕВЯННАЯ ДОСКА МАРИНО
				РЦ	РЦ	РЦ
30	160		XCV.030I	-	-	-
30	160		XCV.030D	-	-	-
40	160		XCV.040I	-	-	-
40	160		XCV.040D	-	-	-
60	160		XCV.060X	-	-	-

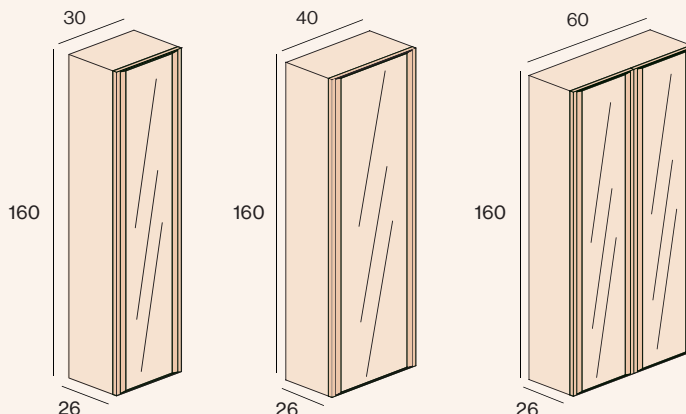

Вы можете оборудовать свою колонну внутренним освещением. См. Стр. 250



### ПОДВЕСНАЯ КОЛОННА Н160 ЗЕРКАЛО

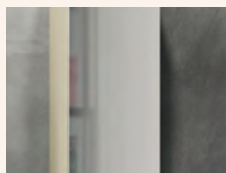

- Интерьер: 4 стеклянные полки / 5 отверстий
- Система нажатием Push
- Антрацитовая задняя панель

A (cm)	H (cm)	Открытие	REF	ДРЕВЕСИНА NATURE	ЛАК	ДЕРЕВЯННАЯ ДОСКА МАРИНО
				РЦ	РЦ	РЦ
30	160		XCE.030I	-	-	-
30	160		XCE.030D	-	-	-
40	160		XCE.040I	-	-	-
40	160		XCE.040D	-	-	-
60	160		XCE.060X	-	-	-

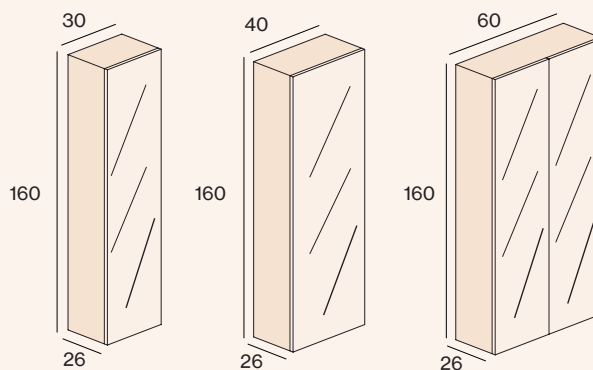

### ПОДВЕСНАЯ КОЛОННА Н160 ДЕКОРАТИВНАЯ

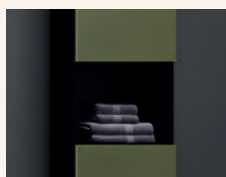

- Интерьер: верхняя дверь
- 2 стеклянные полки / 3 углубления
- Система нажатием Push
- Антрацитовая задняя панель

A (cm)	H (cm)	Открытие	REF	ДРЕВЕСИНА NATURE	ЛАК	ДЕРЕВЯННАЯ ДОСКА МАРИНО
				РЦ	РЦ	РЦ
30	160		XCD.030I	-	-	-
30	160		XCD.030D	-	-	-
40	160		XCD.040I	-	-	-
40	160		XCD.040D	-	-	-
60	160		XCD.060X	-	-	-

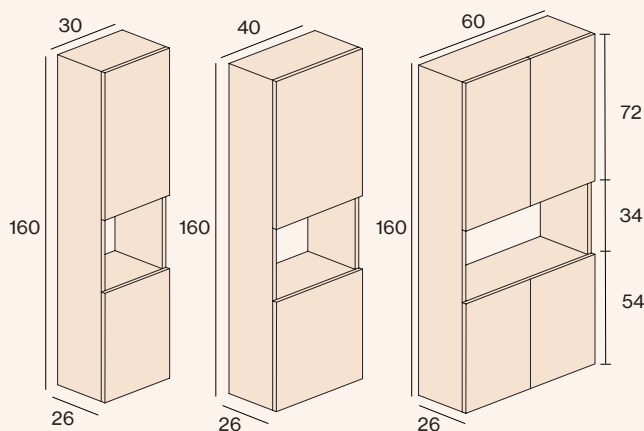

#### НОЖКИ Н7

- Комплект глянцевых хромированных ножек, высота 7 см. (4 шт.)

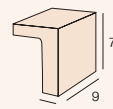

Сромю  
Глянцевый

REF	UDS	РЦ
CM7	4	-

#### НОЖКИ НЗ

- Комплект глянцевых хромированных ножек, высота 3 см. (4 шт.)

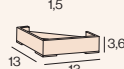

Сромю  
Глянцевый

REF	UDS	РЦ
CM6	4	-

### ШКАФ Н72 ДЕРЕВЯННАЯ ДВЕРЬ

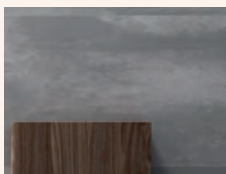

- Интерьер: 2 стеклянные полки / 3 отверстия
- Система нажатием push
- Антрацитовая задняя панель

A (cm)	H (cm)	Открытие	REF	ДРЕВЕСИНА	ЛАК	ДЕРЕВЯННАЯ
				NATURE	РЦ	ДОСКА МАРИНО
30	72		XAM.030I	-	-	-
30	72		XAM.030D	-	-	-
40	72		XAM.040I	-	-	-
40	72		XAM.040D	-	-	-
60	72		XAM.060X	-	-	-

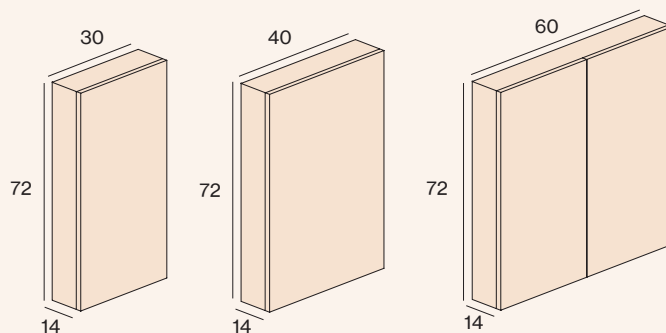

### ШКАФ Н72 ВИТРИНА

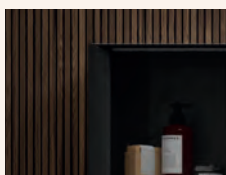
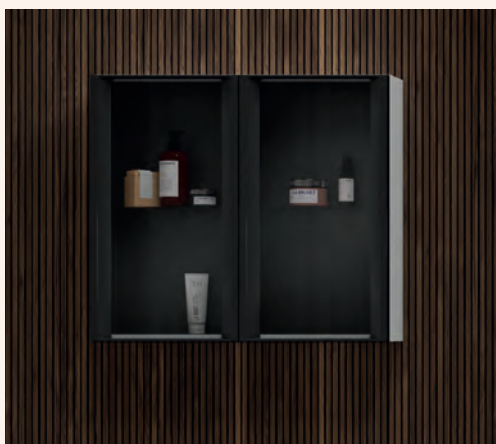

- Интерьер: 2 стеклянные полки / 3 отверстия
- Система нажатием push
- Антрацитовая задняя панель
- Дверь в матовой черной рамке с дымчатым черным стеклом

A (cm)	H (cm)	Открытие	REF	ДРЕВЕСИНА	ЛАК	ДЕРЕВЯННАЯ
				NATURE	РЦ	ДОСКА МАРИНО
30	72		XAV.030I	-	-	-
30	72		XAV.030D	-	-	-
40	72		XAV.040I	-	-	-
40	72		XAV.040D	-	-	-
60	72		XAV.060X	-	-	-

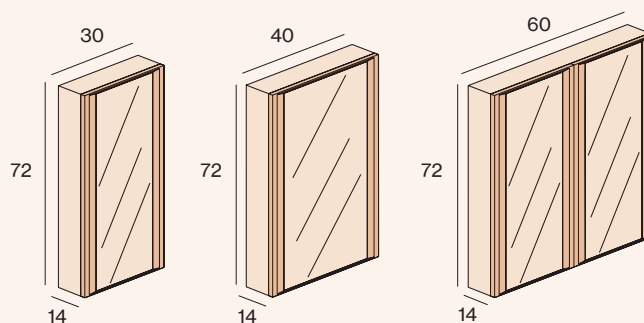

### ШКАФ Н72 ЗЕРКАЛО

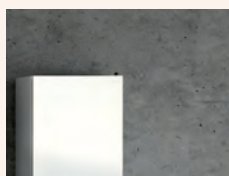
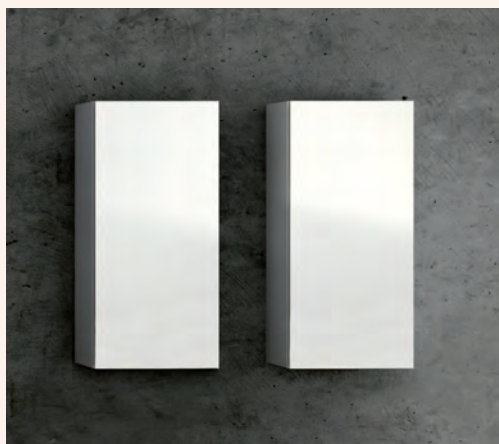

- Интерьер: 2 стеклянные полки / 3 отверстия
- Система нажатием push
- Антрацитовая задняя панель

A (cm)	H (cm)	Открытие	REF	ДРЕВЕСИНА	ЛАК	ДЕРЕВЯННАЯ
				NATURE	РЦ	ДОСКА
				РЦ	РЦ	МАРИНО
30	72		XAE.030I	-	-	-
30	72		XAE.030D	-	-	-
40	72		XAE.040I	-	-	-
40	72		XAE.040D	-	-	-
60	72		XAE.060X	-	-	-

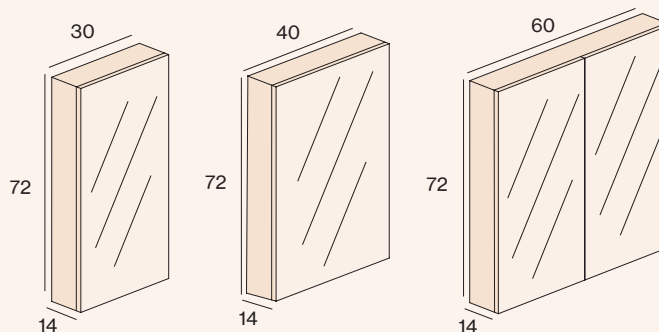

### ШКАФ Н90 ДЕКОРАТИВНЫЙ



- Интерьер: 2 стеклянные полки / 3 углубления.
- Система нажатием push
- Антрацитовая задняя панель

A (cm)	H (cm)	Открытие	REF	ДРЕВЕСИНА	ЛАК	ДЕРЕВЯННАЯ
				NATURE	РЦ	ДОСКА
				РЦ	РЦ	МАРИНО
30	90		XAD.030I	-	-	-
30	90		XAD.030D	-	-	-
40	90		XAD.040I	-	-	-
40	90		XAD.040D	-	-	-
60	90		XAD.060X	-	-	-

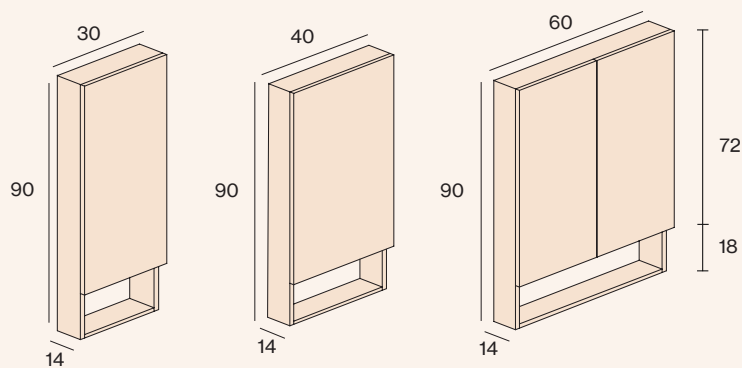

ПОЛКИ COMPLET

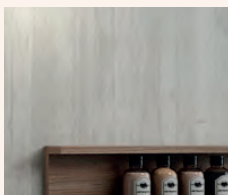

A (cm)	REF	ДРЕВЕСИНА	ЛАК	ДЕРЕВЯННАЯ	ДРЕВЕСИНА
		NATURE		ДОСКА	МАСИЗА
		РЦ	РЦ	МАРИНО	РЦ
30	XEC.030	-	-	-	-
40	XEC.040	-	-	-	-
60	XEC.060	-	-	-	-
70	XEC.070	-	-	-	-
80	XEC.080	-	-	-	-
90	XEC.090	-	-	-	-
100	XEC.100	-	-	-	-
120	XEC.120	-	-	-	-
140	XEC.140	-	-	-	-

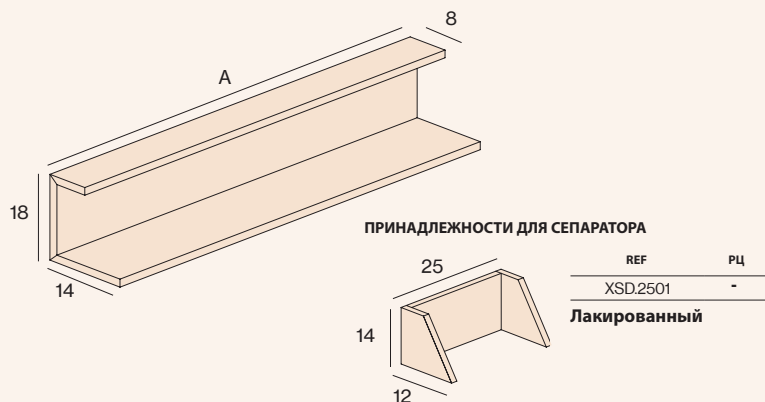

ПОЛКИ TWIN

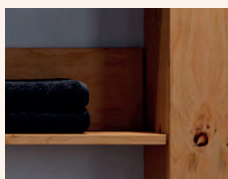

A (cm)	REF	ДРЕВЕСИНА	ЛАК	ДЕРЕВЯННАЯ	ДРЕВЕСИНА
		NATURE		ДОСКА	МАСИЗА
		РЦ	РЦ	МАРИНО	РЦ
30	XEL.030	-	-	-	-
40	XEL.040	-	-	-	-
60	XEL.060	-	-	-	-
70	XEL.070	-	-	-	-
80	XEL.080	-	-	-	-
90	XEL.090	-	-	-	-
100	XEL.100	-	-	-	-
120	XEL.120	-	-	-	-
140	XEL.140	-	-	-	-

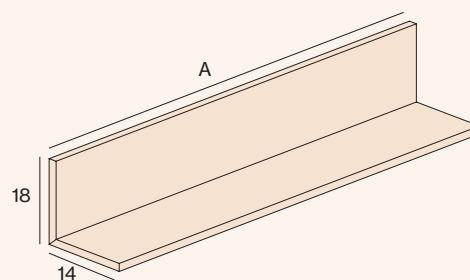

ПОЛКИ ВОХ



A (cm)	REF	ДРЕВЕСИНА NATURE	ЛАК	ДЕРЕВЯННАЯ ДОСКА МАРИНО	ДРЕВЕСИНА МАСИЗА
		РЦ	РЦ	РЦ	РЦ
30	XEB.030	-	-	-	-
40	XEB.040	-	-	-	-
60	XEB.060	-	-	-	-
70	XEB.070	-	-	-	-
80	XEB.080	-	-	-	-
90	XEB.090	-	-	-	-
100	XEB.100	-	-	-	-
120	XEB.120	-	-	-	-
140	XEB.140	-	-	-	-

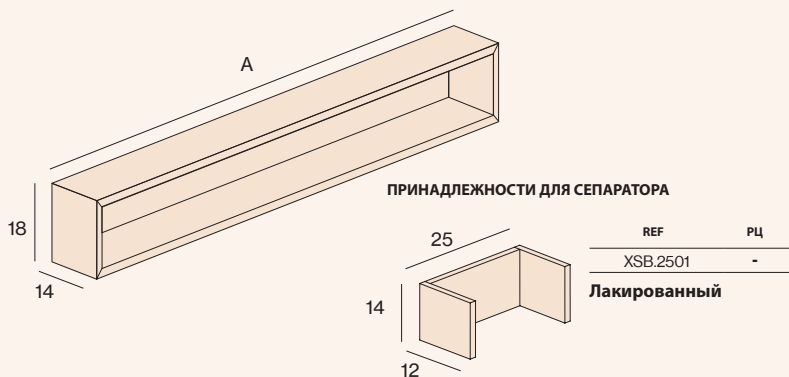

ПОЛКА МЕТАЛЛИЧЕСКАЯ С ДВОЙНОЙ ПОЛКОЙ



A (cm)	REF	ДРЕВЕСИНА NATURE	ЛАК	ДЕРЕВЯННАЯ ДОСКА МАРИНО	ДРЕВЕСИНА МАСИЗА	КРИСТАЛЛ FUMÉ
		РЦ	РЦ	РЦ	РЦ	РЦ
<b>МЕТАЛЛИЧЕСКАЯ КОНСТРУКЦИЯ NEGRA</b>						
30	XEM.030.N	-	-	-	-	-
40	XEM.040.N	-	-	-	-	-
60	XEM.060.N	-	-	-	-	-
70	XEM.070.N	-	-	-	-	-
80	XEM.080.N	-	-	-	-	-
90	XEM.090.N	-	-	-	-	-
100	XEM.100.N	-	-	-	-	-
120	XEM.120.N	-	-	-	-	-
140	XEM.140.N	-	-	-	-	-

<b>СТРУКТУРА МЕТАЛЛИЧЕСКАЯ ЦВЕТ (ЛАКОВАЯ ТАБЛИЦА)</b>						
A (cm)	REF	ДРЕВЕСИНА NATURE	ЛАК	ДЕРЕВЯННАЯ ДОСКА МАРИНО	ДРЕВЕСИНА МАСИЗА	КРИСТАЛЛ FUMÉ
		РЦ	РЦ	РЦ	РЦ	РЦ
30	XEM.030.C	-	-	-	-	-
40	XEM.040.C	-	-	-	-	-
60	XEM.060.C	-	-	-	-	-
70	XEM.070.C	-	-	-	-	-
80	XEM.080.C	-	-	-	-	-
90	XEM.090.C	-	-	-	-	-
100	XEM.100.C	-	-	-	-	-
120	XEM.120.C	-	-	-	-	-
140	XEM.140.C	-	-	-	-	-

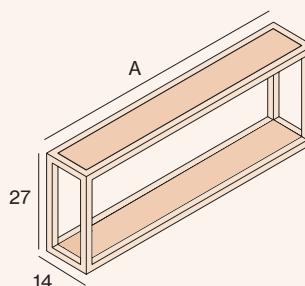

## МЕТАЛЛИЧЕСКАЯ ПОЛКА С ВСТАВКОЙ ДЛЯ ПОЛОТЕНЕЦ

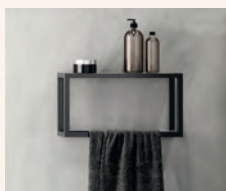

A (cm)	REF	ДРЕВЕСИНА NATURE	ЛАК	ДЕРЕВЯННАЯ ДОСКА МАРИНО	ДРЕВЕСИНА МАСИЗА	КРИСТАЛЛ FUMÉ
		РЦ	РЦ	РЦ	РЦ	РЦ
<b>МЕТАЛЛИЧЕСКАЯ КОНСТРУКЦИЯ NEGRA</b>						
30	XET.030.N	-	-	-	-	-
40	XET.040.N	-	-	-	-	-
60	XET.060.N	-	-	-	-	-
70	XET.070.N	-	-	-	-	-
80	XET.080.N	-	-	-	-	-
90	XET.090.N	-	-	-	-	-
100	XET.100.N	-	-	-	-	-
120	XET.120.N	-	-	-	-	-
140	XET.140.N	-	-	-	-	-

### СТРУКТУРА МЕТАЛЛИЧЕСКАЯ ЦВЕТ (ЛАКОВАЯ ТАБЛИЦА)

30	XET.030.C	-	-	-	-	-
40	XET.040.C	-	-	-	-	-
60	XET.060.C	-	-	-	-	-
70	XET.070.C	-	-	-	-	-
80	XET.080.C	-	-	-	-	-
90	XET.090.C	-	-	-	-	-
100	XET.100.C	-	-	-	-	-
120	XET.120.C	-	-	-	-	-
140	XET.140.C	-	-	-	-	-

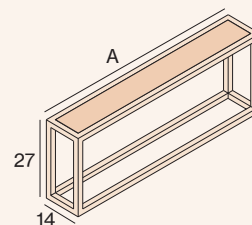

## НАСТЕННАЯ ВЕШАЛКА ДЛЯ ПОЛОТЕНЕЦ

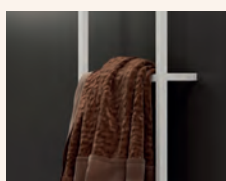

REF	РЦ
<b>МЕТАЛЛИЧЕСКАЯ КОНСТРУКЦИЯ NEGRA</b>	
XTP:160.N	-
<b>СТРУКТУРА МЕТАЛЛИЧЕСКАЯ ЦВЕТ (ЛАКОВАЯ ТАБЛИЦА)</b>	
XTP:160.C	-

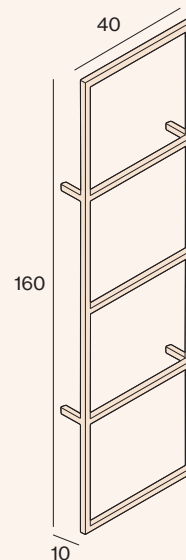

### ПОДСТАВКА ДЛЯ ПОЛОТЕНЕЦ

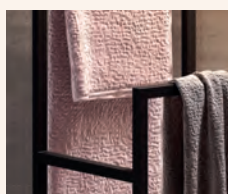

REF	РЦ
<b>МЕТАЛЛИЧЕСКАЯ КОНСТРУКЦИЯ NEGRA</b>	
ХТУ.090.N	-
<b>СТРУКТУРА МЕТАЛЛИЧЕСКАЯ ЦВЕТ (ЛАКОВАЯ ТАБЛИЦА)</b>	
ХТУ.090.C	-

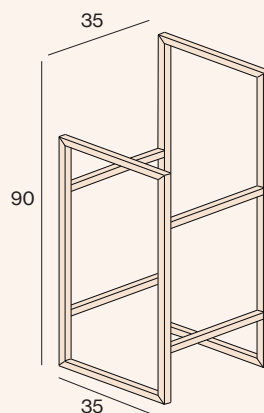

### СКАМЕЙКА



A (cm)	REF	ДРЕВЕСИНА NATURE	ЛАК	ДЕРЕВЯННАЯ ДОСКА МАРИНО	ДРЕВЕСИНА МАСИЗА
		РЦ	РЦ	РЦ	РЦ
<b>МЕТАЛЛИЧЕСКАЯ КОНСТРУКЦИЯ NEGRA</b>					
35	ХТУ.035.N	-	-	-	-
60	ХТУ.060.N	-	-	-	-
<b>СТРУКТУРА МЕТАЛЛИЧЕСКАЯ ЦВЕТ (ЛАКОВАЯ ТАБЛИЦА)</b>					
35	ХТУ.035.C	-	-	-	-
60	ХТУ.060.C	-	-	-	-

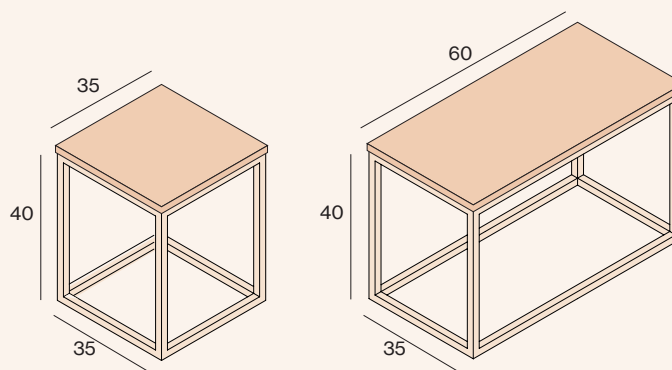

КОЛОННЫЙ МОДУЛЬ

By **CIRCULO<sup>®</sup>  
CUADRADO**



A (cm)	H (cm)	REF	ЛАК
30	60	XMD.3060	-
15	60	XMD.1560	-
30	90	XMD.3090	-
15	90	XMD.1590	-
30	180	XMD.30180	-
15	180	XMD.15180	-

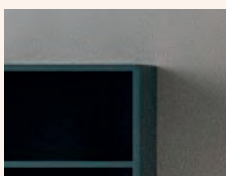
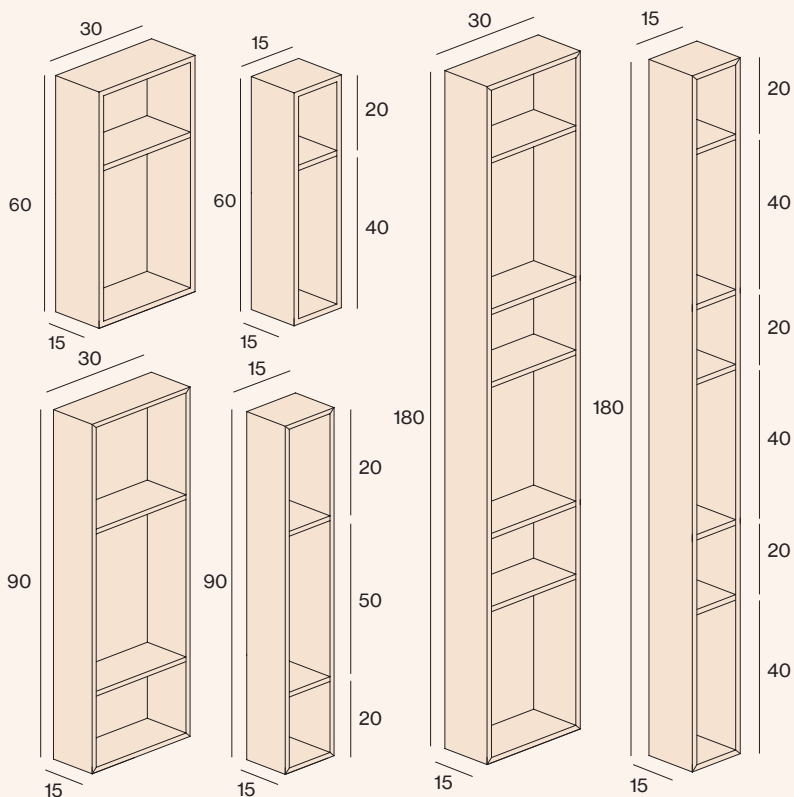

- Толщина 13 мм
- Скрытая подвесная система
- Установка в 2-х позициях.

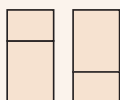



### ЗЕРКАЛЬНЫЙ ТУАЛЕТНЫЙ СТОЛИК By CIRCULO CUADRADO



- Толщина 13 мм
- Скрытая подвесная система
- Дополнительное зеркало

A (cm)	БЕЗ ЗЕРКАЛА		С ЗЕРКАЛОМ	
	REF	РЦ	REF	РЦ
60	XMB.60	-	XMS.60	-
90	XMB.90	-	XMS.90	-

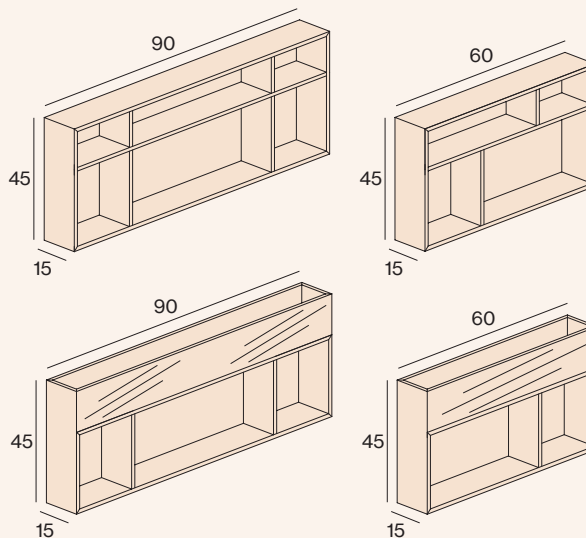

### ВЕШАЛКА ДЛЯ ПОЛОТЕНЕЦ LEAN

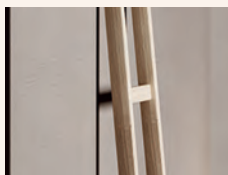

- Из массива дуба толщиной 20 мм

REF	ДРЕВЕСИНА
	МАСИЗА
	РЦ
XML	-

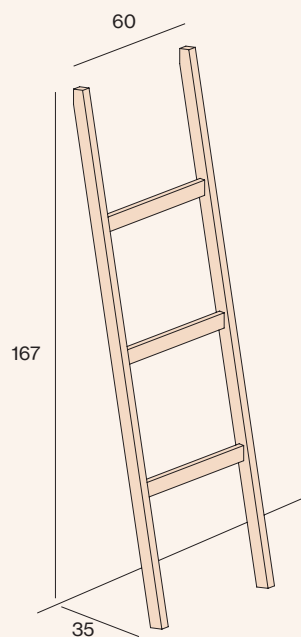

New 2023 BATHTUBS catalogue

DECOSAN

consult it on [www.decosan.com](http://www.decosan.com)

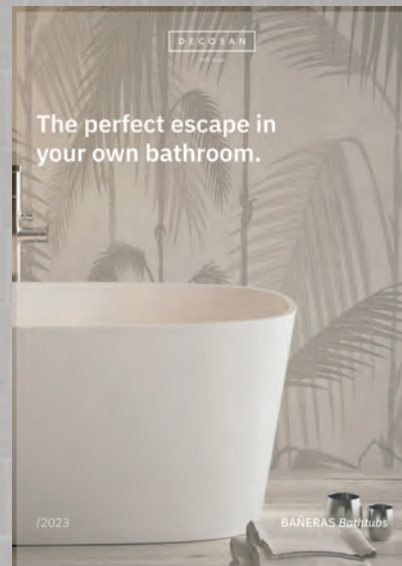



Exclusive WASHROOM COLECTIONS catalogue

DECOSAN

consult it on [www.decosan.com](http://www.decosan.com)







# 07

## Цвета

Цвета и отделка,  
передающие эмоции.

**Blanco Матовый**

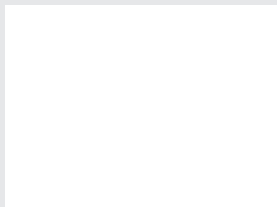

**Negro Матовый**

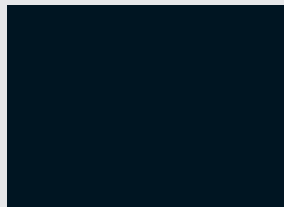

**Beige Матовый**

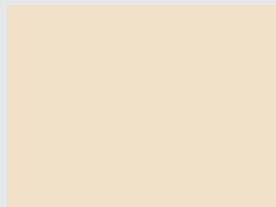

**Tierra Матовый**



**Saqui Матовый**

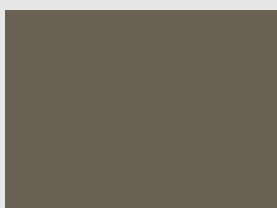

**Cuarzo Матовый**

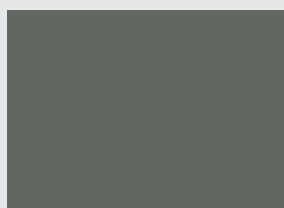

**Moка Матовый**

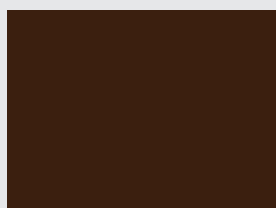

**Perla Матовый**

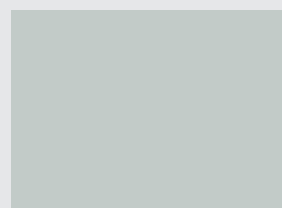

**Piedra Матовый**



**Acero Матовый**



**Antracita Матовый**



**Burdeos Матовый**



**Océano Матовый**



**Menta Матовый**

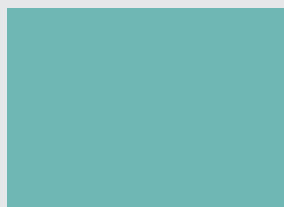

**Oliva Матовый**



**Terracota Матовый**



**Albero Матовый**



**Rosa Матовый**

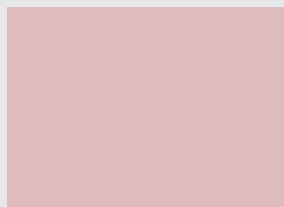

**Blanco Глянцевый**

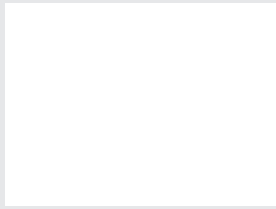

**Negro Глянцевый**

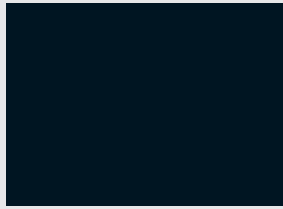

**Beige Глянцевый**

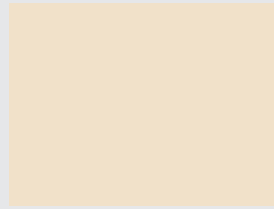

**Tierra Глянцевый**



**Saqui Глянцевый**

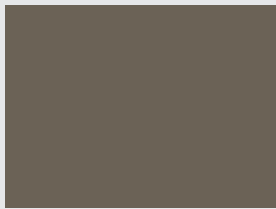

**Suarzo Глянцевый**



**Мока Глянцевый**



**Perla Глянцевый**



**Piedra Глянцевый**



**Асеро Глянцевый**



**Antracita Глянцевый**



**Burdeos Глянцевый**



**Océano Глянцевый**



**Menta Глянцевый**



**Oliva Глянцевый**



**Terracota Глянцевый**



**Albero Глянцевый**



**Rosa Глянцевый**

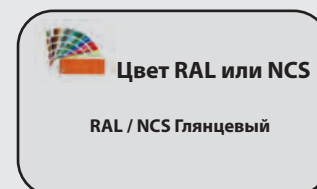

**Carbon**



**Brown**

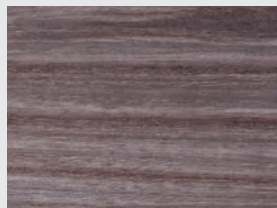

**Artic**

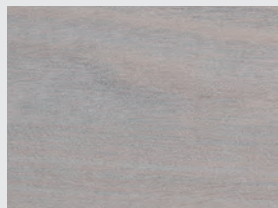

**Cocoa**

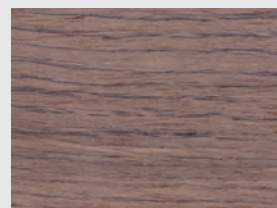

**Camel**

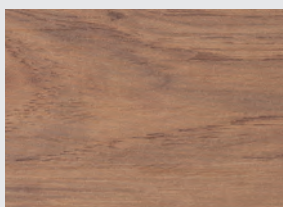

**Savana**



**Opex**

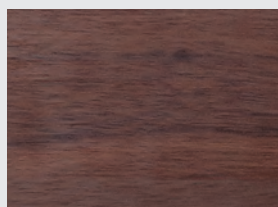

Деревянная Доска Марино

**Ash**

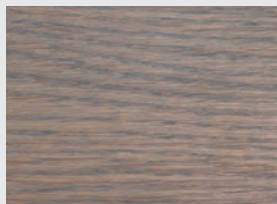

**Charcoal**

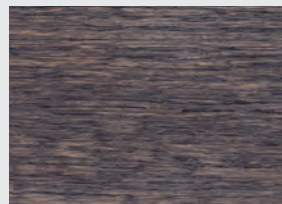

**Antique**

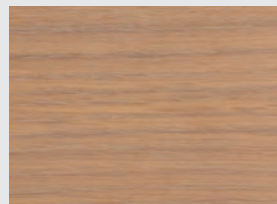

**Aceitado**

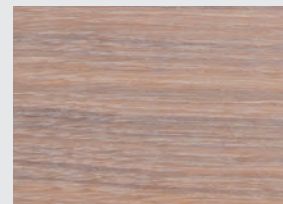

**Cherry**

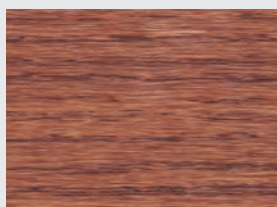

**Bourbon**

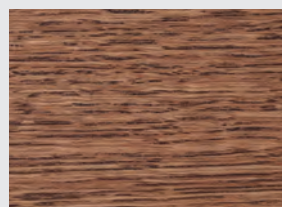

**Legno Rústico**

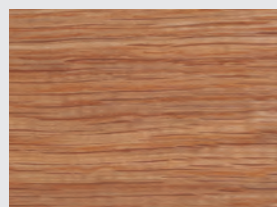

**Opex**

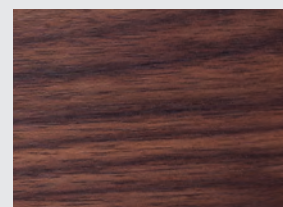



**Ash**



**Charcoal**

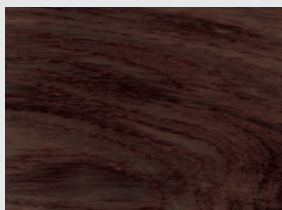

**Antique**

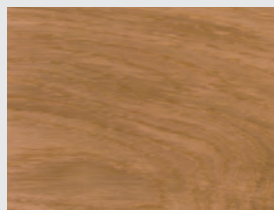

**Aceitado**

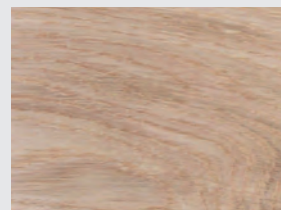

**Cherry**

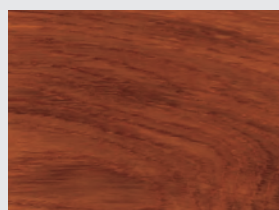

**Bourbon**

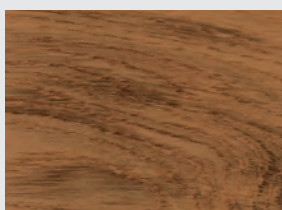

**Legno**



Ceramcolor

**Blanco**

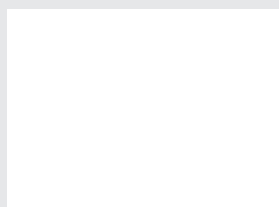

**Negro**

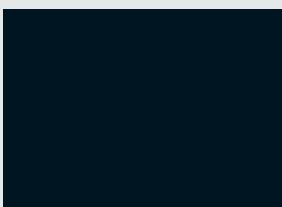

**Tierra**



**Cuarzo**

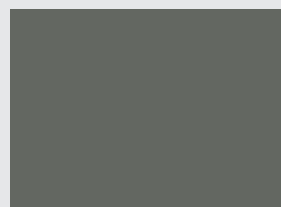

**Acero**

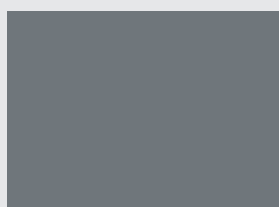

**Antracita**



**Oliva**



**Blanco**

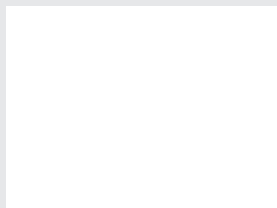

**Negro**

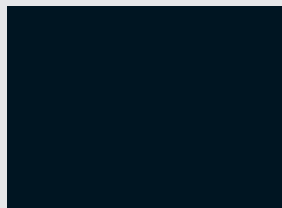

**Beige**

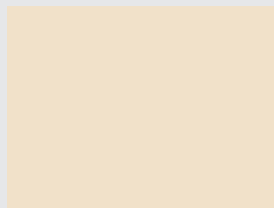

**Tierra**



**Caqui**

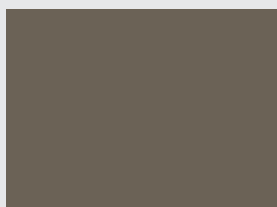

**Cuarzo**

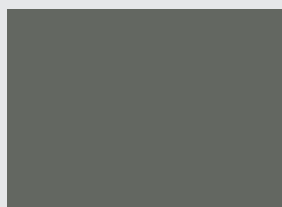

**Moka**

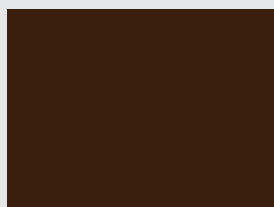

**Perla**

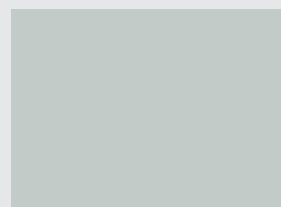

**Piedra**



**Acero**



**Antracita**



**Burdeos**



**Océano**



**Menta**



**Oliva**



**Terracota**

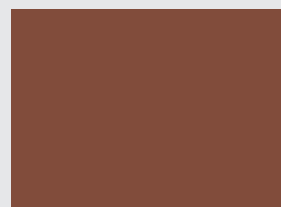

**Albero**



**Rosa**

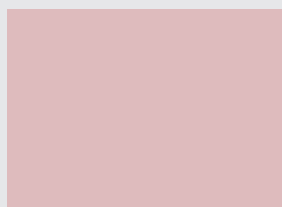

**Negro Compacto**



**Negro Marquina**

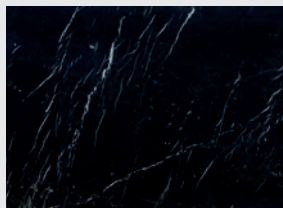

**Pietra Gris**



**Verde India**

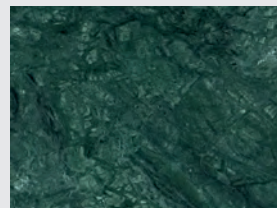

**Crema Marfil**

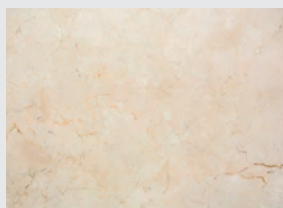

**Carrara**



## Металл

**Oro Cepillado**

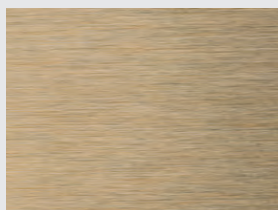

**Cobre Cepillado**



**Acero Cepillado**

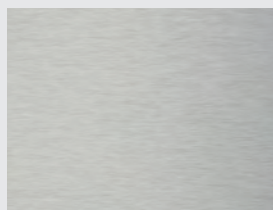

# Условия продажи

Приведенные ниже условия действительны для продаж продукции Artesanía Baño, S.L.-DECOSAN. Размещение заказов компанией-покупателем подразумевает согласие с текущими условиями продажи. Любое изменение этих условий подлежит письменному разрешению Artesanía Baño, S.L.-DECOSAN.

## Цены

Цены не включают НДС и другие налоги. Цены по каталогу могут быть изменены без предварительного уведомления и действительны в соответствии с текущим курсом на день отправки.

## Налоги

Взимается в счете в соответствии с действующим законодательством. Обязательства по оплате должны быть сделаны наличными или в соответствии с согласованными условиями кредитования и в соответствии с Законом 16/2009 от 13 ноября о платежных услугах.

## Условия оплаты

До тех пор, пока не будет предоставлена соответствующая классификация и риск, все операции будут оплачиваться заранее.

## Последовательные операции

Отсрочка оплаты наших счетов будет согласована между обеими сторонами. По истечении согласованных сроков погашения мы автоматически получаем право учитывать пеню по ставке ОДИН ПРОЦЕНТ в месяц или дробную часть.

Поставки, ожидающие выставления счетов-фактур, всегда истекают немедленно, когда покупатель объявляется неплатежеспособным, если возбуждено дело о банкротстве или банкротство, если ваша компания отчуждается или происходит смена владельца.

В случае несоблюдения условий оплаты и / или возврата согласованного имущества, Artesanía Baño, S.L.-DECOSAN полностью возместит расходы на возврат и административные расходы, учитывая, что условия, согласованные с заказчиком, были отменены (из-за невыполнения обязательств). соответствие). -те и отказ от ожидаемых эффектов.

Резервирование домена

Товар считается собственностью Artesanía Baño, S.L. / DECOSAN до полной оплаты клиентом, имеющим Artesanía Baño, S.L. / DECOSAN до этого момента резервирование домена.

## Юрисдикция

Эти отношения будут регулироваться испанским законодательством. В случае любого спора стороны прямо отказываются от любого другого форума или юрисдикции, на которые они могут иметь право, и соглашаются подчиниться суду Барселона.

## Заказы

Все заказы должны оформляться письменным документом. Необходимы для специального производства:

-Прикрепите эскиз с размерами запрашиваемого товара.

-Оплатите 50% от суммы при принятии заказа. Остальное будет выплачено в соответствии с согласованными условиями.

-Цены не включают установку или запуск.

## Гарантия

Сертифицировано, что все продукты имеют двухлетнюю гарантию в связи с производственным дефектом при нормальных условиях использования и установки, в соответствии с Королевским законодательным указом 1/2007 от 16 ноября, компания обязуется отремонтировать или заменить материалы, аномалии которых соответствуют: к этим причинам.

Право на компенсацию ущерба исключается (независимо от принятого основного правового акта), если не будет достоверно продемонстрировано, что мы ответили преднамеренно или по грубой небрежности. Гарантия не распространяется на дефекты, вызванные неправильным использованием, неправильной или неправильной установкой или неисправностью, вызванной причинами форс-мажор.

## Дизайн

Artesanía Baño, S.L.-DECOSAN оставляет за собой право без предварительного уведомления вносить любые изменения в изделия в любой области технических, эстетических или оценочных характеристик.

## Срок доставки

Приблизительный срок доставки составляет 3 недели для стандартных элементов каталога и 4 недели для тех, которые могут быть изменены, если не указано иное время доставки по причинам производства или планирования.

Любая задержка согласованных сроков поставки не влечет за собой право возмещение убытков или других причин.

## Транспортировка товаров

- Когда товар в пути, Artesanía Baño, S.L. / DECOSAN освобождается от ответственности за возможные дефекты, которые могут быть связаны с транспортировкой товара.

- Когда товар отправляется с предоплатой, клиент должен уведомить Artesanía Baño, S.L. / DECOSAN в письменной форме в течение 24 часов с момента получения товара, любой дефект или дефект, связанный с транспортным агентством, для облегчения требования ответственности в соответствии с Законом 16/1987 о регулировании наземного транспорта и RD 1111/1990, утверждающим правила LOTT.

- Претензия к перевозчику о повреждении или поломке должна быть предъявлена при получении посылки при условии очевидного повреждения и в течение 24 часов после получения, если повреждение не является очевидным, претензия или оговорка должны быть сделаны в письменной форме.

- Товары всегда перевозятся на риск и за счет покупателя, даже в случае специальных соглашений.

- Перевозка оплачена:

до Полуострова от 250 евро.

на Балеарские острова от 500 евро.

на Канарские острова от 1500 евро.

в Сеуту и Мелилье, консультации по стоимости доставки.

Стоимость пересылки 15 евро. В случае индивидуальной отправки столешниц, зеркал или раковин, требующих специальной упаковки, минимальная стоимость пересылки составит 30 евро нетто.

## Возврат товара

Возврат принимается только и исключительно для дефектных товаров и / или ошибочно отправленных Artesanía Baño, S.L. / DECOSAN.

О любом возврате необходимо сообщить в письменной форме и получить разрешение от Artesanía Baño, S.L. / DECOSAN

Возврат товара должен быть произведен в оригинальной упаковке и в идеальном состоянии, при этом автоматически начисляется амортизация не менее 15% от суммы, выставленной в счет-фактуре на расходы на управление и хранение, которая может быть выше после оценки.

## Повреждения

Получатель обязан проверить упаковку и товар при получении. В случае наблюдения за каким-либо инцидентом во время загрузки, отметьте инцидент в накладной и отправьте письменное сообщение в Artesanía Baño, S.L. / DECOSAN в сопровождении фотографий.

Если во время разгрузки не обнаружено никаких видимых повреждений, запишите в накладной «как утверждено, за исключением осмотра» и проведите эту проверку в течение максимум 24 часов, если будет удобно отправить претензию. В тех же письменных условиях и с изображениями, позволяющими оценить заболеваемость. Если соответствующие процедуры не соблюдаются, компания не будет участвовать в рассмотрении каких-либо претензий в этом отношении, поскольку транспортное покрытие снимает с себя любую ответственность в соответствии с Законом 16/1987 об управлении наземным транспортом и RD 1111/1990, который утверждает постановление LOTT.

## Конфиденциальность и защита данных

В соответствии с положениями Органического закона 15/1999 от 13 декабря о защите личных данных и ПОСТАНОВЛЕНИЕЮ (ЕС) 2016/679 ЕВРОПЕЙСКОГО ПАРЛАМЕНТА И СОВЕТА от 27 апреля 2016 г. (GDPR), личные данные предоставлены Покупателем будет составлять часть файла продавца, целью которого является поддержание договорных отношений, управление продажами и сборы. Продавец будет обращаться с этими данными с максимальной конфиденциальностью и обязуется не использовать их для целей, отличных от тех, для которых они были собраны, а также хранить с соблюдением мер, гарантирующих их безопасность для неавторизованных третьих лиц. Покупатель имеет право доступа, исправления и отмены, отправив письменное сообщение Artesanía Baño, S.L. / DECOSAN Ctra. Laureà Miró, 385-387 - 08980 Сант-Фелиу-де-Льобрегат, Барселона, или по электронной почте rgpd@nofer.com.

## Рекомендуемые размеры сантехнической установки

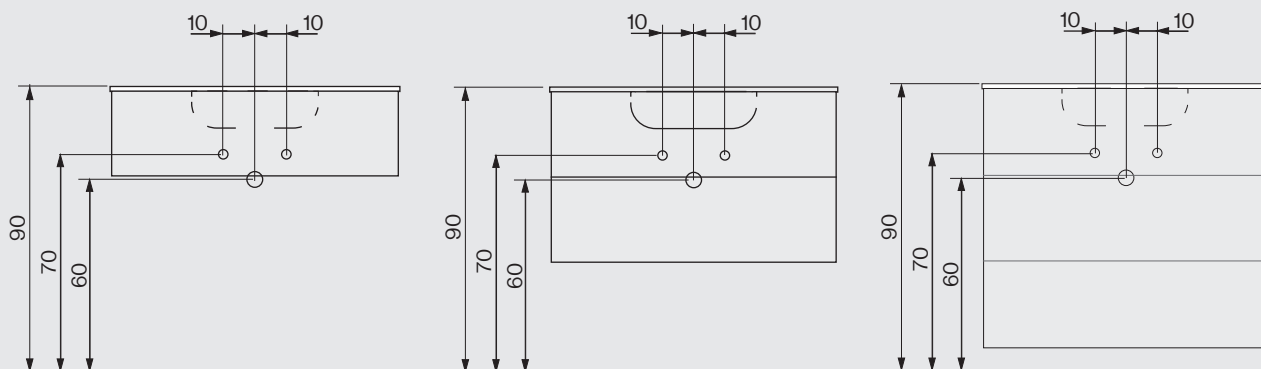

Мебель высотой 27 и 35 см не поддерживает систему Decospace.

## Decospace System

**Со встроенной столешницей**

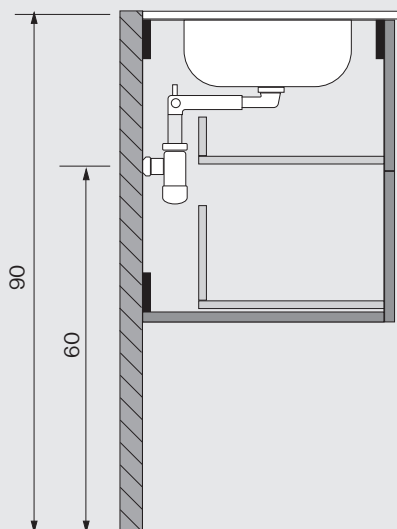

**С умывальником на столешнице**

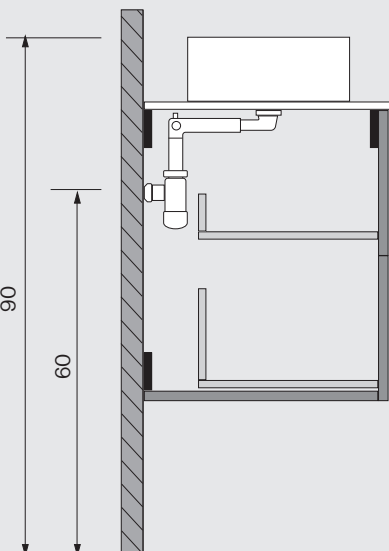

**С санитарным учётом**

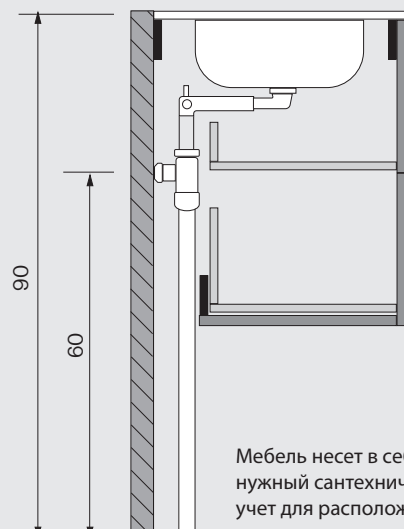

Мебель несет в себе нужный сантехнический учет для расположения на стене или полу.

Все элементы поставляются с необходимым оборудованием и анкерами для их размещения, а также инструкцией по сборке для их правильного ввода в эксплуатацию.

DECOSAN

Bath design



# DECOSAN

## DECOSAN CENTRAL

Ctra. Laureà Miró, 385-387  
08980 Sant Feliu de Llobregat  
Barcelona – España  
tels. +34 933 378 616, +34 933 378 187  
decosan@decosan.com  
www.decosan.com

## DECOSAN BARCELONA

Showroom Contract. Rambla Catalunya, 43  
Principal, 1ª - 08007 Barcelona - España  
+34 640 04 47 45  
info@wecontractbcn.com

## DECOSAN MILANO

Via Torino, 10 – 20060 Liscate  
Milano – Italia  
+39 0249796141  
cmarconi-bocchi@nofer.com

## DECOSAN MOSCÚ

107113, Moscow - Shumkina str. 26a str.4 Russian  
Federation  
+7 (495) 602-05-85  
info@nofer-aporici.ru

## DECOSAN DUBAI

Office # 1, Industrial Area 18, Maliha Road, P.O. Box  
4316, Sharjah, UAE  
+971 65467420  
info@mena-gate.com



NOFER



DECOSAN

BOCCHI SafeWORK

agetar, s.a.

